

Obra: CONSTRUCCIÓN DE BAÑOS EN ESPACIO PUBLICO DEPORTIVO EN LA COMUNIDAD DE LOS SANDOVALES, LOCALIDAD DE NOCHISTLAN DE MEJIA, ZACATECAS

PROGRAMA DE OBRA SEMANAL

| Clave | Descripción | | DEL | 16/06/2024 | 23/06/2024 | 30/06/2024 | 07/07/2024 | 14/07/2024 | Total |
|-------|-------------|--|------------|------------|------------|------------|------------|------------|-------|
| | AL | | 22/06/2024 | 29/06/2024 | 06/07/2024 | 13/07/2024 | 20/07/2024 | | |

PRELIMINARES

| | | | | | | | | | |
|--------|---|-----------|-----------|--|--|--|--|--|----------|
| 010418 | Trazo y nivelación de ejes para líneas de drenaje con equipo topográfico, incluye: equipo necesario, señalización del banco, puntos, distancias, angulos y cotas que se requieran en la nivelación con ppintura y nivelaciones necesarias | 22.150000 | 13.850000 | | | | | | 36.00 |
| | | \$117.17 | \$73.27 | | | | | | \$190.44 |
| | | 0.04% | 0.02% | | | | | | 0.06% |

TERRACERIAS

| | | | | | | | | | |
|--------|--|------------|------------|--|--|--|--|--|------------|
| 020251 | Excavación por medios mecánicos en terreno tipo I zona C en cepa, hasta una profundidad de 0 a -2.00 mts, no incluye bombeo de achique, incluye: mano de obra, equipo y herramienta. | 14.250000 | 9.510000 | | | | | | 23.76 |
| | | \$2,930.66 | \$1,955.82 | | | | | | \$4,886.48 |
| | | 0.92% | 0.61% | | | | | | 1.54% |

04

Cama de tepetate de 10 cm de espesor en cepas para tendido de tuberías, incluye material, mano de obra y herramienta.

| | | | | | | | | | |
|--|--|----------|----------|--|--|--|--|--|----------|
| | | 1.290000 | 0.870000 | | | | | | 2.16 |
| | | \$567.65 | \$382.84 | | | | | | \$950.49 |
| | | 0.18% | 0.12% | | | | | | 0.30% |

MATERIALES

070211 Tubo pvc sanitario de 6", en tramo de 6 mts norma cementar incluye:

material, mano de obra, herramienta de corte y todo lo necesario para la correcta ejecución del p.u.o.t.

| | | | | | | | | | |
|--|--|------------|------------|--|--|--|--|--|------------|
| | | 21.600000 | 14.400000 | | | | | | 36.00 |
| | | \$3,766.39 | \$2,510.93 | | | | | | \$6,277.32 |
| | | 1.18% | 0.79% | | | | | | 1.97% |

RELLENOS

21257 Relleno para acostillado de tubería con material de banco (tepetate) compactado con pison de mano, incluye: acarreo dematerial en carretilla 30 mts de distancia.

| | | | | | | | | | |
|--|--|----------|------------|--|--|--|--|--|------------|
| | | 2.340000 | 3.520000 | | | | | | 5.86 |
| | | \$985.21 | \$1,482.03 | | | | | | \$2,467.24 |
| | | 0.31% | 0.47% | | | | | | 0.78% |

030106 Relleno con material producto de la excavación, compactado amaquina al 90% proctor, adicionando agua, incluye: mano deobra, equipo y herramienta

| | | | | | | | | | |
|--|--|----------|------------|--|--|--|--|--|------------|
| | | 6.040000 | 9.080000 | | | | | | 15.12 |
| | | \$697.26 | \$1,048.19 | | | | | | \$1,745.45 |
| | | 0.22% | 0.33% | | | | | | 0.55% |

OBRA CONEXAS

| | | | | | | |
|---------------------------|-------------|-------------|-------------|-------------|-------------|--------|
| Importe en esta hoja | \$0.00 | \$9,064.34 | \$7,453.08 | \$0.00 | \$0.00 | \$0.00 |
| Acumulado hasta esta hoja | \$21,571.29 | \$76,204.77 | \$94,188.61 | \$55,288.34 | \$57,816.27 | |

0211

Firma Representante Legal

Concursante: ING. CARLOS ANTONIO GUERRERO MUÑOZ

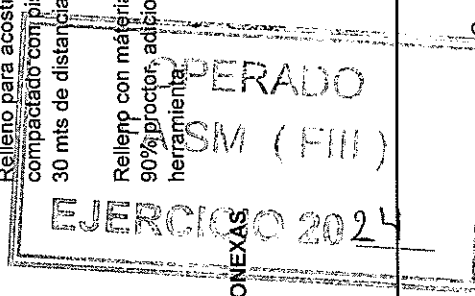

H. AYUNTAMIENTO NOCHISTLAN DE MEJIA
 DIR. DE DESARROLLO ECONOMICO Y SOCIAL
 ING. CARLOS ANTONIO GUERRERO MUÑOZ
 VICENTE GUERRERO 1 LA ESCONDIDA JALPA ZAC
 PERIODO DE EJECUCION 17 DE JUNIO 2024 AL 17 DE JULIO 2024

Documento: 1
 Concurso N°:
 Fecha: 17/jun/2024
 Página: 10 de 10

Obra: CONSTRUCCIÓN DE BAÑOS EN ESPACIO PUBLICO DEPORTIVO EN LA COMUNIDAD DE LOS SANDOVALES, LOCALIDAD DE NOCHISTLAN DE MEJIA, ZACATECAS

PROGRAMA DE OBRA SEMANAL

| Clave | Descripción | 17/06/2024 | | 23/06/2024 | | 30/06/2024 | | 07/07/2024 | | 14/07/2024 | | Total |
|--------|---|-------------|-------|--------------|--------|--------------|--------|--------------|--------|--------------|--------|-------------|
| | | DEL | AL | DEL | AL | DEL | AL | DEL | AL | | | |
| 170401 | Pozos de visita para brocal de 1.10 x 1.5 mts de profundidad, con muro de tabique rojo de 8x 14 x 37 cm de espesor colocado a tizón desplantado doble firma de concreto f'c= 150 kg/cm2 junteado y aplanado inferior con mortero 1:4, incluye: materiales y mano de obra | | | 0.200000 | 0.63% | 0.800000 | 2.53% | | | | | 1.00 |
| | | | | \$2,012.72 | | \$8,050.87 | | | | | | \$10,063.59 |
| 170308 | Registro de 40x 40 x 60 cm. de tabique rojo recocido 8 x 14 x 37 cms., junteado con mezcla cemento arena 1:5 acabado pulido en el interior, sobre base de plantilla de concreto de 5 cm y cadena de sección 10 x 12 cm de concreto 100 Kg/cm2 agregado de 20 mm, cemento normal, incluye: marco | | | 0.400000 | 0.40% | 0.600000 | 0.60% | | | | | 1.00 |
| | | | | \$1,272.30 | | \$1,908.46 | | | | | | \$3,180.76 |
| | Importe del reporte | \$21,571.29 | | \$79,489.79 | | \$104,147.94 | | \$55,288.34 | | \$57,816.27 | | |
| | Importes acumulados del reporte | \$21,571.29 | 6.78% | \$101,061.08 | 24.97% | \$205,209.02 | 32.72% | \$260,497.36 | 17.37% | \$318,313.63 | 18.16% | |
| | Porcentaje del reporte | 6.78% | | 31.75% | | 64.47% | | 81.84% | | 100.00% | | |
| | Porcentajes acumulados del reporte | | | | | | | | | | | 1.00 |

OPERADO
 FAISM (FIII)
 EJERCICIO 2024

0212

Importe en esta hoja \$0.00
 Acumulado hasta esta hoja \$21,571.29 \$3,285.02 \$9,959.33 \$0.00
 \$21,571.29 \$79,489.79 \$104,147.94 \$55,288.34 \$57,816.27

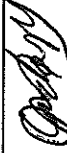

Firma Representante Legal

Concurante: ING. CARLOS ANTONIO GUERRERO MUÑOZ

ASUNTO: RENUNCIA DE ANTICIPO

ING. DIEGO ALEJANDRO MERCADO QUEZADA
DIRECTOR DE DESARROLLO ECONOMICO Y SOCIAL

PRESENTE:

POR MEDIO DEL PRESENTE ME DIRIJO A USTED DE LA MANERA MAS ATENTA, PARA INFORMARLE QUE LA OBRA "CONSTRUCCION DE BAÑOS EN ESPACIOS PUBLICOS DEPORTIVO EN LA COMUNIDAD DE LOS SANDOVALES, LOCALIDAD DE NOCHISTLAN DE MEJIA, ZACATECAS". CON No. DE CONTRATO: NOCHIS/FONDOIII/2024/12, EN EL MUNICIPIO DE NOCHISTLAN DE MEJIA, NO REQUIERE DE ANTICIPO ALGUNO PARA INICIAR LA EJECUCIÓN, SE RENUNCIA EXPRESAMENTE A ESE DERECHO EN LA PRESENTE OBRA.

BAJO PROTESTA DE DECIR VERDAD:

ATENTAMENTE



ING. CARLOS ANTONIO GUERRERO MUÑOZ
CONTRATISTA



Datos de la Fianza
FOLIO 1985189

| | | | | | |
|--------------|------------------------------|-------------------|-------------------|---------------------|-------------|
| Movimiento : | POLIZA | R.F.C. Fiado : | GUMC9205062NA | Monto Afianzado del | |
| Fianza : | 24A41244 | Endoso : | 24A41244 | Movimiento | \$36,924.38 |
| Ramo : | ADMINISTRATIVO | | | | |
| Subramo : | OBRA | | | | |
| Obligación : | CUMPLIMIENTO Y BUENA CALIDAD | | | | |
| Moneda : | PESOS | Código Seguridad: | 1800024A412441985 | | |
| | | C.C.: | 3004020 | | |

División : FORANEA

Monto Total de la Fianza: \$36,924.38

Dorama, Institución de Garantías, S.A. En ejercicio de la autorización que le fue concedida por la Secretaria de Hacienda y Crédito Público, de conformidad con lo dispuesto por la Ley de Instituciones de Seguros y de Fianzas

ANTE: A FAVOR DEL AYUNTAMIENTO DE NOCHISTLAN DE MEJIA, ZACATECAS.

PARA GARANTIZAR POR: ING. CARLOS ANTONIO GUERRERO MUÑOZ, CON DOMICILIO EN CALLE VICENTE GUERRERO NO. 1 LOCALIDAD ESCONDIDA DE ABAJO C.P. 99601, JALPA, ZACATECAS. Y R.F.C.: GUMC9205062NA.. **EL FIEL Y EXACTO CUMPLIMIENTO DE TODAS Y CADA UNA DE LAS OBLIGACIONES A SU CARGO DERIVADAS DEL CONTRATO DE OBRA PUBLICA A BASE DE PRECIOS UNITARIOS Y TIEMPO DETERMINADO NUMERO NOCHIS/FONDOIII/2024/12 DE FECHA: 17 DE JUNIO DEL 2024, CON IMPORTE TOTAL DE: \$369,243.81 (TRESCIENTOS SESENTA Y NUEVE MIL DOSCIENTOS CUARENTA Y TRES PESOS 81/100 M.N.) INCLUYENDO EL IMPUESTO AL VALOR AGREGADO. QUE TIENE POR OBJETO: LA REALIZACION DE LOS TRABAJOS CONSISTENTES EN : CONSTRUCCION DE BAÑOS EN ESPACIO PUBLICO DEPORTIVO EN LA COMUNIDAD DE LOS SANDOVAL EN LA LOCALIDAD DE NOCHISTLAN DE MEJIA, ZACATECAS..**

CELEBRADO CON EL GOBIERNO DEL. AYUNTAMIENTO DE NOCHISTLAN DE MEJIA, ZACATECAS A TRAVES DEL PRESIDENTE MUNICIPAL, EL SINDICO, DIRECTOR DE DESARROLLO ECONOMICO Y SOCIAL A TRAVES DE SUS TITULAREZ LOS C. JOSE MANUEL JIMENEZ FUENTES, PRESIDENTE MUNICIPAL, C. LIC. LILIANA ROQUE GOMEZ, SINDICO MUNICIPAL, EL ING. DIEGO ALEJANDRO MERCADO QUEZADA DIRECTOR DE DESARROLLO ECONOMICO Y SOCIAL A QUIEN EN LO SUCESIVO SE LES DENOMINARA LOS REPRESENTANTES DEL AYUNTAMIENTO. LA COMPAÑIA AFIANZADORA DECLARA EXPRESAMENTE: A) QUE LA FIANZA SE EXPIDE DE CONFORMIDAD CON LO ESTABLECIDO EN LA LEY DE OBRA PUBLICA Y SERVICIOS RELACIONADOS PARA EL ESTADO Y LOS MUNICIPIOS DE ZACATECAS. B) QUE LA FIANZA SE OTORGA PARA GARANTIZAR TODAS LAS OBLIGACIONES CONTENIDAS EN EL CONTRATO. C) EN CASO DE QUE LA PRESENTE FIANZA SE HAGA EXIGIBLE DORAMA INSTITUCIÓN DE GARANTÍAS, S.A., SE SOMETE EXPRESAMENTE AL PROCEDIMIENTO DE EJECUCION ESTABLECIDO EN LOS ARTICULOS 279 Y 282 DE LA LEY DE INSTITUCIONES DE SEGUROS Y DE FIANZAS. D) QUE LA FIANZA CONTINUARA VIGENTE DURANTE LA SUBSTANCIACION DE TODOS LOS RECURSOS LEGALES O JUICIOS QUE SE INTERPONGAN HASTA QUE SE DICTE RESOLUCION DEFINITIVA POR AUTORIDAD COMPETENTE. E) PARA LA CANCELACION DE LA FIANZA SERA REQUISITO INDISPENSABLE LA SOLICITUD EXPRESA Y POR ESCRITO DEL AYUNTAMIENTO AL MOMENTO QUE EL CONTRATISTA DEMUESTRE HABER CUMPLIDO CON LA TOTALIDAD DE LAS OBLIGACIONES ADQUIRIDAS. F) DORAMA INSTITUCIÓN DE

Esta Fianza sólo es válida hasta por la cantidad de: \$36,924.38 (**TREINTA Y SEIS MIL NOVECIENTOS VEINTICUATRO PESOS 38/100 M.N.**)

+FH4Kx6lmeE-d8D0kHmOIBGuadx08gRjse+TFIvVWRP9KVLdCEOM7mgz3k9s4 75FDKwG032mUm4z +DXXz160ZL++YW1xSE3x7IKVingb05TARIBZxvqUZW3mNjOV07g7Yfg60chbteF46c3m+HcxmUD+8w=



CLAUDIA GABRIELA OROZCO ANDRADE..

JEFE DE OFICINA

LEON, GUANAJUATO, A 17 DE JUNIO DE 2024

La presente póliza únicamente será válida si contiene la firma del responsable de su expedición.

 Condiciones Generales adjuntas o en www.dorama.mx

Esta Fianza es nula y sin ningún valor si se expide:

- a) Como complementaria de otra(s) que ampare(n) la misma obligación.
- b) Por la cantidad mayor indicada al margen con la máquina protectora.

 Para validar su fianza ingrese a www.dorama.mx

LÍNEA DE VALIDACIÓN: 1800 024A 4124 4198 5189

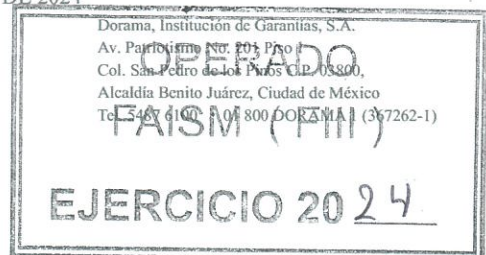

0214

Datos de la Fianza
FOLIO 1985189

| | | | |
|---|-------------------------------------|--------------------------------|------------|
| Movimiento : POLIZA | R.F.C. Fiado : GUMC9205062NA | Monto Afianzado del Movimiento | S36,924.38 |
| Fianza : 24A41244 | Endoso : 24A41244 | | |
| Ramo : ADMINISTRATIVO | | | |
| Subramo : OBRA | | | |
| Obligación : CUMPLIMIENTO Y BUENA CALIDAD | | | |
| Moneda : PESOS | Código Seguridad: 1800024A412441985 | | |
| | C.C.: 3004020 | | |

División : FORANEA

Monto Total de la Fianza: S36,924.38

Dorama, Institución de Garantías, S.A. En ejercicio de la autorización que le fue concedida por la Secretaria de Hacienda y Crédito Público, de conformidad con lo dispuesto por la Ley de Instituciones de Seguros y de Fianzas

GARANTÍAS, S.A., SE SOMETE EXPRESAMENTE A LO PRECEPTUADO EN LOS ARTICULOS 282, 178, 179 Y 174 DE LA LEY DE INSTITUCIONES DE SEGUROS Y DE FIANZAS EN VIGOR.

*** FIN DE TEXTO ***

Esta Fianza sólo es válida hasta por la cantidad de: S36,924.38 (***)TREINTY SEIS MIL NOVECIENTOS VEINTICUATRO PESOS 38/100 M.N.***

VHMKv6dMEF-d8D0uKHh0B0GueD5/-d8g9vRjse++TTEVv-WRE9kVLUCEfOM72ng/3h454 76FDKwSG032hUNd2 +INXzi60ZL+Yw1x5E3XN7IAK nqbb5-ArjBZzaqLIZW3anJONVQ787Yfg60ChBc1463m+16xULD+8w=



CLAUDIA GABRIELA OROZCO ANDRADE..

JEFE DE OFICINA

LEON, GUANAJUATO, A 17 DE JUNIO DE 2024

La presente póliza únicamente será válida si contiene la firma del responsable de su expedición.

 Condiciones Generales adjuntas o en www.dorama.mx

Esta Fianza es nula y sin ningún valor si se expide:

- Como complementaria de otra(s) que ampare(n) la misma obligación.
- Por la cantidad mayor indicada al margen con la máquina protectora.

 Para validar su fianza ingrese a www.dorama.mx

LÍNEA DE VALIDACIÓN: 1800 024A 4124 4198 5189

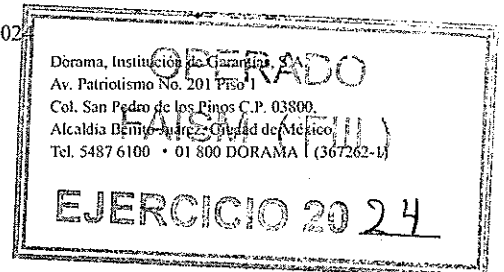

Las presentes condiciones generales aplican para las pólizas del Ramo Administrativo emitidas por Dorama, Institución de Garantías, S.A. en adelante "La Institución".

1.- Los derechos y obligaciones que se generen por la emisión de esta fianza se encuentran regulados por la Ley de Instituciones de Seguros y de Fianzas (LISF) y en lo no previsto por esa ley se aplicará la legislación mercantil y a falta de disposición expresa, el Código Civil Federal (CCF), Art. 183 de la LISF.

2.- De acuerdo al Art. 17 y 18 de la LISF, las fianzas serán admisibles como garantía ante las dependencias y entidades de la Administración Pública Federal y ante las autoridades locales, en todos los supuestos que la legislación exija o permita considerar garantías ante aquellas, las autoridades federales o locales al admitirlas aceptan la solvencia de "La Institución", sin calificar dicha solvencia ni exigir la constitución de depósitos, otorgamiento de fianzas o comprobación de que la institución es propietaria de bienes raíces, ni la de su existencia jurídica.

Las mismas autoridades no podrán fijar mayor importe para la fianza que otorgue "La Institución", que el señalado para depósitos en efectivo u otras formas de garantía.

3.- "La Institución" se considera de acreditada solvencia por las fianzas que emita, de conformidad con el Art. 15 y 16 de la LISF.

4.- Las fianzas y todos los contratos que deriven de ellas se reputarán mercantiles para todas las partes que en ellos intervengan ya sea como "El Solicitante y/o Fiado", "El (los) Obligado(s) Solidario(s)" o contraedor(es), "El (los) beneficiario(s)", con excepción de la garantía hipotecaria, Art. 32 de la LISF.

5.- "La Institución" solo asumirá obligaciones en su calidad fadadora, mediante el otorgamiento de esta póliza cuando la misma se encuentre numerada así como los documentos adicionales a la misma, tales como ampliación, disminución, prórroga y otros documentos de modificación, determinando con exactitud el monto de la fianza, nombre completo de "El (los) Beneficiario(s)", el fiado y el concepto garantizado. Art. 166 de la LISF y Art. 78 del Código de Comercio.

6.- El texto de la fianza debe ser claro y preciso, sin que se contradiga en sus propias limitantes.

7.- De acuerdo a lo establecido en la disposición 4.5.2., fracción II de la "Circular Única de Seguros y Fianzas", se transcribe lo siguiente:

"Durante la vigencia de la póliza, el solicitante o fiado podrá solicitar por escrito a la institución le informe el porcentaje de la prima que, por concepto de comisión o compensación directa, corresponda al intermediario por su intervención en la celebración de este contrato. La institución proporcionará dicha información, por escrito o por medios electrónicos, en un plazo que no excederá de diez días hábiles posteriores a la fecha de recepción de la solicitud."

8.- En términos de lo dispuesto por los artículos 165, 214, 389 y demás relativos de la Ley de Instituciones de Seguros y de Fianzas, las partes pactan que en la celebración de sus operaciones y la prestación de sus servicios, "La Institución" podrá hacer uso de equipos, medios electrónicos, ópticos o de cualquier otra tecnología, sistemas automatizados de procesamiento de datos y redes de telecomunicaciones, ya sean privados o públicos. Para tal efecto se determina lo siguiente:

- En la celebración de operaciones y servicios que "La Institución" realice en términos del presente contrato, en las que se incluya la expedición electrónica de fianzas y los documentos modificatorios a las mismas, podrán ser utilizados medios electrónicos, ópticos o de cualquier otra tecnología
- La identificación de usuarios, la determinación de responsabilidades y la manera en que se hará constar la creación, transmisión, modificación o extinción de derechos y obligaciones y servicios que se celebren utilizando los medios electrónicos mencionados con anterioridad, estarán sujetos a lo dispuesto por el Título Segundo (DEL COMERCIO ELECTRONICO), Libro Segundo del Código de Comercio vigente, en cuyos artículos 69 al 114, regula el empleo de medios electrónicos en la celebración de actos de comercio

Con base en lo anterior, "El Solicitante y/o Fiado" y/o "El (los) Obligado(s) Solidario(s)" están enterados que el uso de los medios de identificación que se utilicen en sustitución de la firma autógrafa, producirá los mismos efectos que las leyes otorgan a los documentos correspondientes, teniendo el mismo valor probatorio, es decir, las obligaciones derivadas de las pólizas de fianza electrónicas, se soportan mediante una firma electrónica generada utilizando certificados digitales en términos de lo dispuesto por los artículos 69 al 99 Título Segundo del Código de Comercio vigente, Capítulo I, de los Mensajes de Datos, del Código de Comercio vigente, lo cual garantiza frente a terceros la identidad, autenticidad e integridad de las operaciones y servicios prestados a "El Solicitante y/o Fiado" y/o "El (los) Obligado(s) Solidario(s)".

Por tanto, los firmantes del presente instrumento podrán pactar los medios electrónicos idóneos para la transmisión y extinción de derechos y obligaciones inherentes a las operaciones y servicios celebrados, por lo que "La Institución" podrá solicitar y recibir documentación e información de los firmantes mediante medios electrónicos siempre y cuando "El Solicitante y/o Fiado" y/o "El (los) Obligado(s) Solidario(s)" garanticen a satisfacción de la receptora, los medios de creación, transmisión y modificación de dicha documentación y que le permitan asegurar la identidad, autenticidad e integridad de la documentación electrónica generada y transmitida.

9.- En los términos de los artículos 69 del Código de Comercio (CC), 1803 del CCF y 166 de la LISF, la obligación de "La Institución" consignada en esta póliza se expresa a través de las firmas electrónicas que la calzan, correspondientes a los funcionarios de "La Institución", debidamente facultados para ello ante la Comisión Nacional de Seguros y Fianzas (CNSF).

10.- La obligación de "La Institución" consignada en esta póliza queda sujeta a las figuras de caducidad y prescripción reguladas por el Art. 174 y 175 de la LISF, de conformidad con lo siguiente:

Cuando la Institución se hubiere obligado por tiempo determinado o indeterminado, quedará libre de su obligación por caducidad, si el beneficiario, en términos de lo dispuesto en el artículo 279 de esta Ley, no presenta la reclamación de la fianza dentro del plazo que se haya estipulado en la póliza, o bien, dentro de los ciento ochenta días siguientes a la expiración de la vigencia de la fianza, o, en este mismo plazo, a partir de la fecha en que la obligación garantizada se vuelva exigible por incumplimiento del fiado.

Tratándose de reclamaciones o requerimientos de pago por fianzas otorgadas a favor de la Federación, del Distrito Federal, de los Estados y de los Municipios, el plazo a que se refiere el párrafo anterior será de tres años.

Presentada la reclamación a la Institución dentro del plazo que corresponda conforme al artículo 174 de esta Ley, habrá nacido su derecho para hacer efectiva la póliza de fianza, el cual quedará sujeto a la prescripción. La Institución se liberará por prescripción cuando transcurra el plazo legal para que prescriba la obligación garantizada o el de tres años, lo que resulte menor. Tratándose de reclamaciones o requerimientos de pago por fianzas otorgadas a favor de la Federación, del Distrito Federal, de los Estados y de los Municipios, el plazo a que se refiere este párrafo será de tres años.

Cualquier solicitud de pago por escrito hecha por el beneficiario a la Institución o, en su caso, la presentación de la reclamación o requerimiento de pago de la fianza, interrumpe la prescripción, salvo que resulte improcedente.

11.- Cualquier modificación a las condiciones originales de una póliza deberá ser notificada con anticipación, por escrito, a "La Institución" en su oficina matriz, sucursales u oficinas de servicio, debidamente suscrita por "El Solicitante" y "El Beneficiario", considerándose como legalmente aceptado únicamente si "La Institución" manifiesta su conformidad por escrito. "La Institución" deberá ser notificada en los mismos términos descritos si existe alguna otra fianza o garantía adicional a la obligación principal y cuando "La Institución" se encuentre garantizando en forma parcial la misma obligación. De aceptar "La Institución" la concurrencia de otras pólizas de fianza, "El Beneficiario" se compromete a presentar cualquier eventual reclamación proporcionalmente a cada Coafanzadora, en los términos del artículo 2º Fracción IV y 180 de la LISF.

La novación de la obligación principal extingue a la fianza, salvo consentimiento expreso y por escrito de "La Institución". Art. 2220 CCF.

12.- Cuando "La Institución" no cumpla con las obligaciones asumidas en la póliza de fianza dentro de los plazos con que cuenta legalmente para su cumplimiento, deberá pagar a "El Beneficiario" una indemnización por mora de acuerdo a las tasas y valores pactados de conformidad con lo dispuesto por el artículo 283 de la Ley de Instituciones de Seguros y de Fianzas.

Cuando sea procedente, las instituciones de fianzas promoverán ante los fiados y demás obligados, el reembolso de las indemnizaciones que hubiesen cubierto conforme al presente artículo.

13.- En caso de quita, la fianza se reduce en la misma proporción que la obligación principal y la extingue en el caso de que, en virtud de ella, queda sujeta la obligación principal a nuevos gravámenes o condiciones. Art. 2847 CCF.

14.- La fianza se extingue si "El Beneficiario" concede al fiado prórroga o espera sin consentimiento expreso o por escrito de "La Institución". Art. 179 de la LISF.

15.- "La Institución" no goza de los beneficios de orden y excusión y sus fianzas no se extinguirán aún cuando "El Beneficiario" no requiera judicialmente al fiado por el cumplimiento de la obligación principal o cuando sin causa justificada deje de promover en el juicio entablado contra el fiado. Art. 178 de la LISF.

16.- Toda dependencia de los poderes de la Federación, del Distrito Federal, de los Estados y de los Municipios están obligadas a proporcionar a "La Institución" los datos sobre antecedentes personales o económicos de quienes les solicitan la emisión de la fianza, así como de informar la situación del asunto, ya sea judicial, administrativo o de cualquier otra naturaleza para el que se haya otorgado la fianza y resolver la solicitud de cancelación de la fianza dentro de los treinta días naturales posteriores a la misma. Si esas autoridades no resuelven dicha solicitud dentro del plazo mencionado, se entenderán resueltas en sentido negativo al solicitante. Art. 293 de la LISF.

17.- Para el debido ejercicio de sus derechos, "El Beneficiario" debe de conservar en su poder el original de la póliza, así como cualquier modificación que a la misma se haga, tales como aumento o disminuciones de monto, prórroga, etc. pues la devolución de la póliza establece a favor de "La Institución" la presunción de que se ha extinguido su obligación fadadora, salvo prueba de lo contrario. Art. 166 de la LISF.

18.- "El Beneficiario" deberá presentar su reclamación directamente ante "La Institución" y en caso de que ésta no dé respuesta dentro del término legal o que exista inconformidad respecto de la resolución emitida por la misma, "El Beneficiario" podrá a su elección, hacer valer sus derechos ante la Comisión Nacional para la Protección y Defensa de los Usuarios de Servicios Financieros (CONDUSEF) o bien, ante los tribunales competentes. Arts. 279 y 280 de la LISF.

"La Institución" cuenta con una unidad especializada que tiene por objeto atender consultas y reclamaciones de los usuarios, la cual deberá responder por escrito dentro de un plazo que no exceda de treinta días hábiles, contados a partir de la fecha de recepción de las consultas o reclamaciones. La presentación de reclamaciones ante la unidad especializada de "La Institución" o de la CONDUSEF, suspenderá la prescripción de las acciones a que pudieren dar lugar, así como lo establece el artículo 50-Bis de la Ley de Protección y Defensa al Usuario de Servicios Financieros. En caso de otorgarse la póliza a favor de la Federación, entidades Federativas, Distrito Federal o Municipios, "La Institución" se sujeta al procedimiento de cobro establecido en el Art. 282 de la LISF, salvo que se emita ante la Federación para garantizar las obligaciones fiscales a cargo de terceros, pues en ese caso se observará lo dispuesto por el Artículo 143 del Código Fiscal de la Federación (CFF).

19.- "La Institución" podrá constituirse en parte y gozar de todos los derechos inherentes a ese carácter, en los negocios de cualquier índole, en procesos, juicios u otros procedimientos judiciales en los que se haya otorgado una fianza, en todo lo que se refiera a las responsabilidades derivadas de ésta así como en los procesos que se sigan a los fiados por responsabilidades garantizadas por "La Institución". Asimismo, a petición de parte, "La Institución" deberá comparecer en los procesos o juicios mencionados a fin de estar a los resultados de los mismos. Art. 287 de la LISF.

20.- En caso de que "La Institución" realice un pago en virtud de una póliza, la subroga por ministerio de ley, en todos los derechos, acciones y privilegios que a favor de "El Beneficiario" se deriven de la naturaleza de la obligación garantizada.

"La Institución" podrá liberarse total o parcialmente de sus obligaciones, si por causas imputables a "El Beneficiario" de la póliza de fianza, es impedido o resulta imposible la subrogación. Arts. 177 de la LISF.

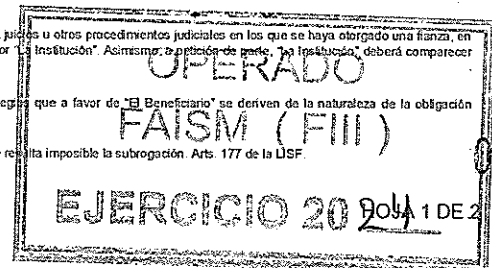

21.- De acuerdo con la Disposición 4.2.8. Fracción VII y Disposición 19.2.3. de la Circular Única de Seguros y Fianzas, cuando "La Institución" emita pólizas con responsabilidades en moneda extranjera se establece lo siguiente:

- I. Que las obligaciones de pago que deriven de dichas contrataciones se solventarán en los términos de la Ley Monetaria de los Estados Unidos Mexicanos, sin perjuicio de que la parte que corresponda a entidades o agentes extranjeros se realice en moneda extranjera;
- II. Que el pago de las reclamaciones que realicen las Instituciones en el extranjero, se efectuará por conducto de instituciones de crédito mexicanas o filiales de éstas, en la moneda que se haya establecido en la póliza; y
- III. Que para conocer y resolver de las controversias derivadas de las fianzas a que se refiere esta Capítulo, serán competentes las autoridades mexicanas, en los términos de la LISF, de la Ley de Protección y Defensa al Usuario de Servicios Financieros y demás disposiciones legales aplicables, sin perjuicio de que en los casos de fianzas en que el cumplimiento de la obligación garantizada surta sus efectos fuera del territorio nacional, se pade la aplicación de las normas correspondientes.

22.- "El Solicitante y/o Fiado" y/o "El(las) Obligado(s) Solidario(s)" aceptan que conocen indubitablemente el contenido del Artículo 269 de la Ley de Instituciones de Seguros y de Fianzas que se transcribe a continuación:

ARTÍCULO 269.- Salvo el caso previsto en el cuarto párrafo de este artículo, cuando los Instituciones reciban la reclamación de sus pólizas por parte del beneficiario, lo harán del conocimiento del fiado o, en su caso, del solicitante, obligados solidarios o contraafidatados, haciéndoles saber el momento en que se vence el plazo establecido en la Ley, en las pólizas de fianza o en los procedimientos convencionales celebrados con los beneficiarios, para resolver o inconformarse en contra de la reclamación.

Por su parte, el fiado, solicitante, obligados solidarios y contraafidatados, estarán obligados a proporcionar a la Institución oportunamente todos los elementos y documentación que sean necesarios para determinar la procedencia y, en su caso, la cuantificación de la reclamación o bien su improcedencia, incluyendo en este caso las excepciones relacionadas con la obligación principal que la Institución pueda oponer al beneficiario de la póliza de fianza. Asimismo, cuando se considere que la reclamación es total o parcialmente procedente, tendrán la obligación de proveer a la Institución las cantidades necesarias para que ésta haga el pago de lo que se reconozca al beneficiario.

En caso de que la Institución no reciba los elementos y la documentación o los pagos parciales a que se refiere el párrafo anterior, realizará el pago de la reclamación presentada por el beneficiario y, en este caso, el fiado, solicitante, obligados solidarios o contraafidatados, estarán obligados a rembolsar a la Institución lo que a ésta le correspondiere en los términos del contrato respectivo o de esta Ley, sin que puedan oponerse a la Institución las excepciones que el fiado tuviera frente a su acreedor, incluyendo la del pago de lo indebidamente, por lo que no serán aplicables en ningún caso, los artículos 2832 y 2833 del Código Civil Federal, y los correlativos del Distrito Federal y de los Estados de la República.

En los documentos que consigan la obligación del solicitante, fiado, contraafidatado u obligado solidario con la Institución, se podrá pactar que la Institución realizará el pago de las cantidades que le sean reclamadas, hasta por el monto afianzado, sin necesidad de notificación previa al fiado, al solicitante, a sus obligados solidarios o a sus contraafidatados, ni de que éstos muestren o no previamente su conformidad, quedando la afianzadora exenta de la obligación de tener que impugnar u oponerse a la ejecución de la fianza. En este caso, el fiado, solicitante, obligados solidarios o contraafidatados, estarán obligados a proveer a la Institución las cantidades necesarias que ésta le solicite para hacer el pago de lo que se reconozca al beneficiario o, en su caso, a rembolsar a la Institución lo que a ésta le correspondiere en los términos del contrato respectivo o de esta Ley, sin que puedan oponerle las excepciones que el fiado tuviera frente a su acreedor, incluyendo la del pago de lo indebidamente, por lo que no serán aplicables en ningún caso, los artículos 2832 y 2833 del Código Civil Federal, y los correlativos del Distrito Federal y de los Estados de la República.

No obstante lo establecido en los dos párrafos anteriores, el fiado conservará sus derechos, acciones y excepciones frente a su acreedor para demandar la improcedencia del pago hecho por la Institución y de los daños y perjuicios que con ese motivo le hubiere causado. Cuando los que hubieren hecho el pago a la Institución fueren el solicitante o los obligados solidarios o contraafidatados, podrán recuperar lo que a su derecho conviniere en contra del fiado y por vía de subrogación ante el acreedor que como beneficiario de la fianza la hizo efectiva. Las Instituciones, al ser requeridas o demandadas por el acreedor, podrán denunciar el pleito al deudor principal, así como al solicitante, obligados solidarios o contraafidatados, para que éstos rindan las pruebas que crean convenientes. En caso de que no salgan al juicio para el indicado objeto, les perjudicará la sentencia que se pronuncie contra la Institución. Lo anterior también será aplicable en los procedimientos conciliatorios y juicios arbitrales, así como en los procedimientos convencionales que se establezcan conforme al artículo 268 de este ordenamiento. En caso de que no salgan al juicio para el indicado objeto, les perjudicará la sentencia que se pronuncie contra la Institución. Lo anterior también será aplicable en los procedimientos conciliatorios y juicios arbitrales, así como en los procedimientos convencionales que se establezcan conforme al artículo 268 de este ordenamiento.

El texto de este artículo se hará saber de manera inequívoca al fiado, al solicitante y, en su caso, a los obligados solidarios o contraafidatados, y deberá transcribirse íntegramente en el contrato solicitud respectivo.

La Institución, en todo momento, tendrá derecho a oponer al beneficiario la compensación de lo que éste deba al fiado, excepto cuando el deudor hubiere renunciado previa y expresamente a ella."

GUIA PARA PRESENTACION DE RECLAMACIONES

PRIMERA.- De conformidad con lo dispuesto por el artículo 279 de la Ley de Instituciones de Seguros y de Fianzas, los beneficiarios de fianzas deberán presentar sus reclamaciones por responsabilidades derivadas de los derechos y obligaciones que consten en la póliza respectiva, directamente ante la Institución. En caso que ésta no le dé contestación dentro del término legal o que exista inconformidad respecto de la resolución emitida por la misma, el reclamante podrá, a su elección, hacer valer sus derechos ante la Comisión Nacional para la Protección y Defensa de los Usuarios de Servicios Financieros o bien, ante los tribunales competentes en los términos previstos por el artículo 280 de esta Ley.

En las reclamaciones en contra de las Instituciones, se observará lo siguiente:

- I. El beneficiario requerirá por escrito a la Institución de que se trate el pago de la fianza, acompañando la documentación y demás elementos que sean necesarios para demostrar la existencia y la exigibilidad de la obligación garantizada por la fianza. La Institución tendrá derecho a solicitar al beneficiario todo tipo de información o documentación que sean necesarias relacionadas con la fianza motivo de la reclamación, para lo cual dispondrá de un plazo hasta de quince días, contado a partir de la fecha en que le fue presentada dicha reclamación. En este caso, el beneficiario tendrá quince días para proporcionar la documentación e información requeridas y de no hacerlo en dicho término, se tendrá por integrada la reclamación.

La Institución tendrá derecho a solicitar al beneficiario todo tipo de información o documentación que sean necesarias relacionadas con la fianza motivo de la reclamación, para lo cual dispondrá de un plazo hasta de quince días, contado a partir de la fecha en que le fue presentada dicha reclamación. En este caso, el beneficiario tendrá quince días para proporcionar la documentación e información requeridas y de no hacerlo en dicho término, se tendrá por integrada la reclamación.

Si la Institución no hace uso del derecho a que se refiere el párrafo anterior, se tendrá por integrada la reclamación del beneficiario.

Una vez integrada la reclamación en los términos de los dos párrafos anteriores, la Institución tendrá un plazo hasta de treinta días, contado a partir de la fecha en que fue integrada la reclamación, para proceder a su pago, o en su caso, para comunicar por escrito al beneficiario las razones, causas o motivos de su improcedencia.
- II. Si a juicio de la Institución procede parcialmente la reclamación, podrá hacer el pago de lo que reconozca dentro del plazo que correspondiere, conforme a lo establecido en la fracción anterior y el beneficiario estará obligado a recibirlo, sin perjuicio de que haga valer sus derechos por la diferencia, en los términos de la fracción III de este artículo. Si el pago se hace después del plazo referido, la Institución deberá cubrir los intereses mencionados en el artículo 283 de esta Ley, en el lapso que dicho artículo establece, contado a partir de la fecha en que debió hacerse el pago, teniendo el beneficiario acción en los términos del artículo 260 de esta Ley.
- III. Cuando el beneficiario no esté conforme con la resolución que le hubiere comunicado la Institución, podrá a su elección, acudir ante la Comisión Nacional para la Protección y Defensa de los Usuarios de Servicios Financieros a efecto de que su reclamación se lleve a través de un procedimiento conciliatorio, o hacer valer sus derechos ante los tribunales competentes conforme a lo establecido en el artículo 280 de esta Ley.
- IV. La sola presentación de la reclamación a la Institución en los términos de la fracción I de este artículo, interrumpirá la prescripción establecida en el artículo 175 de esta Ley.

SEGUNDA.- Conforme a la Disposición 4.2.8. Fracción VIII del Capítulo 4.2 de la Circular Única de Seguros y Fianzas, se da a conocer al "Beneficiario" de la presente fianza, la siguiente información.- Los reclamos que formule el "El Beneficiario" deberán ser presentados en el domicilio de sus oficinas o sucursales de esta Institución, deberán ser originales, firmados por el "Beneficiario" de la póliza de fianza, o su representante legal y deberán contener como mínimo los siguientes datos, con el objeto de que la Institución cuente con elementos para la determinación de su procedencia total o parcial son: A) Fecha de la reclamación, B) Número de la póliza de fianza relacionada con la reclamación, C) En caso de fianza electrónica, deberán presentar el Código de Seguridad y folio proporcionado por "La Institución", D) Fecha de expedición de la fianza, E) Monto de la fianza, F) Nombre o denominación del fiado, G) Nombre o denominación de "El Beneficiario", H) Domicilio de "El Beneficiario" para oír y recibir notificaciones, I) Descripción de la obligación garantizada, J) Referencia del contrato fuente (fechas, número de contrato, etc.) K) Descripción del incumplimiento de la obligación garantizada que motiva la presentación de la reclamación, acompañando la documentación que sirva como soporte para comprobar lo declarado y L) El importe de lo reclamado.

TERCERA.- Conforme a lo dispuesto por el artículo 279 y 282 de la Ley de Instituciones de Seguros y de Fianzas, así como a lo establecido por la Disposición 4.2.8. Fracción VIII de la Circular Única de Seguros y Fianzas, todos los reclamos y requerimientos de pago de fianza, deberán ser presentados directamente en el domicilio de las oficinas o sucursales de esta Institución, en original y firma autógrafa del "Beneficiario" o su representante legal, por lo que no se admitirán a trámite reclamos o requerimientos de pago de fianza efectuados por medios electrónicos o cualquier otro medio distinto al prescrito en esta Disposición.

CUARTA.- Conforme a lo dispuesto por el artículo 279 Fracción I de la Ley de Instituciones de Seguros y de Fianzas, correrá a cargo del "Beneficiario" la obligación de probar documentalmente y en forma fidedigna la existencia y exigibilidad de la obligación garantizada, por lo que no podrá condicionar o relevarse de tal obligación, trasladándola a la Institución Afianzadora o al "El Solicitante y/o Fiado" al amparo de lo dispuesto en el artículo 269 de la Ley de Instituciones de Seguros y de Fianzas.

QUINTA.- Conforme a lo dispuesto por el artículo 282 de la Ley de Instituciones de Seguros y de Fianzas, cuando sea el "Beneficiario" de la presente fianza la Federación, Entidades Federativas, Distrito Federal o Municipios, para la exigibilidad de a presente fianza, deberán seguir el procedimiento que enmarca el numeral en comento, informando que conforme a la Disposición Transitoria Decimo Segunda de la Ley de Instituciones de Seguros y de Fianzas establece lo siguiente:

"Décimo Segunda.- En tanto se expida el Reglamento a que hacen referencia los artículos 278 y 282 de la Ley de Instituciones de Seguros y de Fianzas, se aplicará, en lo conducente, lo establecido en el Reglamento del artículo 95 de la Ley Federal de Instituciones de Fianzas, para el cobro de fianzas otorgadas a favor de la Federación, del Distrito Federal, de los Estados y de los Municipios, distintas de las que garantizan obligaciones fiscales federales a cargo de terceros."

Para el caso de las fianzas a favor de la Federación, del Distrito Federal, de los Estados y de los Municipios, además se deberá observar lo que respecta a las mismas, se provea en las disposiciones legales, reglamentarias y administrativas aplicables.

SEXTA.- Cuando "La Institución" no cumpla con las obligaciones asumidas en la póliza de fianza dentro de los plazos con que cuenta legalmente para su cumplimiento, deberá pagar a "El Beneficiario" una indemnización por mora de acuerdo a las tasas y valores pactados de conformidad con lo dispuesto por el artículo 283 de la Ley de Instituciones de Seguros y de Fianzas.

Cuando sea procedente, las instituciones de fianzas promoverán ante los fiados y demás obligados, el reembolso de las indemnizaciones que hubiesen cubierto conforme a lo establecido en el artículo 283 de la Ley de Instituciones de Seguros y de Fianzas.

El presente documento quedó registrado en el portal de la Comisión Nacional de Seguros y Fianzas, a partir del día 30 de abril de 2015, con el número ESP-F0018-0122-2015

| | |
|---|------|
| OPERADO FALSM (FIII) EJERCICIO 20 21 | 0217 |
| HOJA 2 DE 2 | |

CÉDULA DE REGISTRO

C20211120005054

CARLOS ANTONIO GUERRERO MUÑOZ

PRESENTE:

Se expide la presente cédula con base en las facultades otorgadas por los Artículos 30 fracción XXXV de la Ley Orgánica de la Administración Pública del Estado de Zacatecas; 33, 34 y 35 de la Ley de Adquisiciones, Arrendamientos y Servicios del Estado de Zacatecas, Título III de la Ley de Obras Públicas y Servicios Relacionados para el Estado y los Municipios de Zacatecas y Acuerdo Administrativo mediante el cual se establecen los lineamientos para el Registro Único de Proveedores y Contratistas Validados de Gobierno del Estado de Zacatecas, publicado el miércoles 20 de junio de 2018, en el Periódico Oficial, Órgano del Gobierno del Estado Libre y Soberano de Zacatecas.

Cédula de Contratista

| | | | |
|--------------|--|------------------|----------------|
| No. Cédula | DLC/C/554/2025 | | |
| Razón Social | CARLOS ANTONIO GUERRERO MUÑOZ | | |
| Dirección | VICENTE GUERRERO 1 LA ESCONDIDA DE ABAJO | Teléfono | 4639552782 |
| Estado | Zacatecas | Municipio | JALPA |
| R.F.C. | GUMC9205062NA | Capital Contable | \$2,002,612.83 |

| Especialidad | Porcentaje |
|--|------------|
| Pavimentación. | 30 |
| Construcción de aulas. | 20 |
| Mejoramiento de vivienda | 30 |
| Construcción y rehabilitación de centro de desarrollo comunitario. | 20 |

Los datos registrados para la emisión de la presente cédula están sujetos a verificación y fiscalización por parte de la Secretaría de la Función Pública del Gobierno del Estado. Esta cédula puede ser suspendida o cancelada de acuerdo a la normatividad vigente aplicable a la materia. La vigencia de ésta cédula es de 12 meses a partir de la fecha de validación

La vigencia de ésta cédula es de 12 meses a partir de la fecha de validación de la información presentada

Zacatecas, Zac. a 11 de abril del 2024

La presente cédula será válida hasta el día 11 de abril del 2025

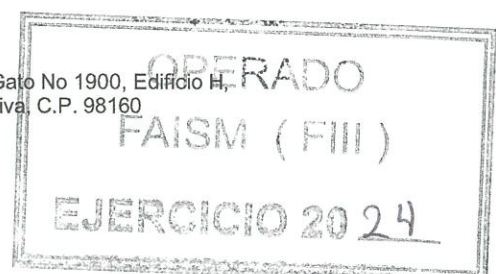

Memorándum de Verificación

CARLOS ANTONIO GUERRERO MUÑOZ

PRESENTE:

Felicidades por haber realizado el trámite y obtenido la Cédula en el Registro Único de Proveedores y Contratistas Validados, a través de la plataforma electrónica RUPCOVA; trámite que forma parte de los programas de modernización que Gobierno del Estado implementa para brindar una mejor atención a las personas interesadas en realizarlo, facilitando la realización vía internet, sin tener que trasladarse a las oficinas de la Secretaría de la Función Pública.

Es nuestro objetivo establecer un efectivo control que permita brindar certeza de la capacidad técnica, jurídica, económica y material de las personas físicas y morales con las que el Gobierno del Estado celebre contratos de adquisiciones, servicios y obra pública.

Los datos proporcionados por los interesados en el trámite de inscripción o revalidación son recibidos de buena fe, por lo que la Secretaría de la Función Pública, podrá requerir en cualquier momento los documentos originales que acrediten la información proporcionada para su cotejo.

La Secretaría está facultada para cancelar la Cédula, sin perjuicio de accionar la vía legal correspondiente cuando la información proporcionada resulte falsa.

Asimismo, la Secretaría se reserva el derecho para efectuar visitas de verificación a los domicilios de las personas con registro para constatar la veracidad de la información asentada y documentación presentada en el trámite de registro; en caso de que el proveedor o contratista se niegue a dar las facilidades necesarias para que la Secretaría ejerza sus funciones de verificación, podrá suspender la cédula hasta por el término de doce meses.

Si durante la vigencia de la cédula existen modificaciones a los datos proporcionados en el registro, el proveedor o contratista tendrá la obligación de comunicarlo en un plazo no mayor a diez días hábiles a la fecha en que ocurrió la modificación a la Secretaría con la finalidad de mantener actualizada la información en el RUPCOVA, acreditando lo anterior con el documento respectivo.

Lo anterior, con base en las facultades otorgadas por los Artículos 16 y 17 de la Ley Orgánica de la Administración Pública del Estado de Zacatecas; 20, 21, 22, 25 y 26 de la Ley de Adquisiciones, Arrendamientos y Prestación de Servicios Relacionados con Bienes Muebles del Estado de Zacatecas, Título III de la Ley de Obras Públicas y Servicios Relacionados con las Mismas y Acuerdo Administrativo mediante el cual se establecen los lineamientos para el Registro Único de Proveedores y Contratistas Validados de Gobierno del Estado de Zacatecas, publicado el miércoles 20 de junio de 2018, en el Periódico Oficial, Órgano del Gobierno del Estado Libre y Soberano de Zacatecas.

ATENTAMENTE.

Mtro. Victor Hugo Hernandez Reyes

Subsecretario de Control de la Secretaría de la Función Pública

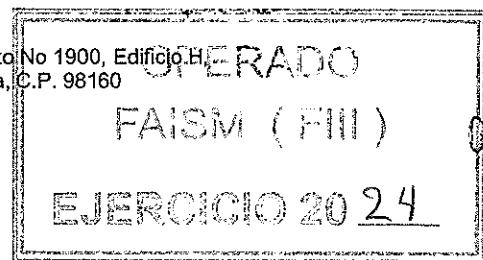

PADRON DE CONTRATISTAS DEL MUNICIPIO

C. CARLOS ANTONIO GUERRERO MUÑOZ
PRESENTE:

Se expide la presente cédula con base en las facultades otorgadas por los artículos 30 fracción XXXV de la Ley orgánica de la Administración Pública del Estado de Zacatecas; 33, 34 y 35 de la Ley de Adquisiciones, Arrendamientos y Servicios del Estado de Zacatecas, Título III de la Ley De Obra Pública y Servicios Relacionados para el Estado y los Municipios de Zacatecas.

El siguiente Registro Único de Proveedores y Contratistas del Municipio de Nochistlán de Mejía, Zacatecas está verificado y cumple con lo requisitos que marca la norma vigente.

Cédula de Contratistas

| | |
|--------------|---|
| No de Cedula | Nochistlán/09/2024 |
| Razón Social | CARLOS ANTONIO GUERRERO MUÑOZ |
| Dirección | VICENTE GUERRERO 1 LA ESCONIDA DE ABAJO |
| Teléfono | 4921065251 |
| Estado | ZACATECAS |
| Municipio | JALPA |
| RFC | GUMC9205062NA |

La Vigencia de la presente cedula es hasta el 31 de diciembre de 2024.

ATENTAMENTE
TITULAR DEL ORGANO INTERNO DE CONTROL
DE NOCHISTLÁN DE MEJÍA, ZAC.



ING. ANA GABRIELA TACHIQUIN RAMIREZ
CONTRALORIA MUNICIPAL
NOCHISTLAN DE MEJÍA, ZAC.
2021 - 2024



0220

Municipio de Nochistlán de Mejía Zacatecas
Dirección de Desarrollo Económico y Social

ACTA DE ENTREGA DEL ÁREA DE EJECUCIÓN DE LOS TRABAJOS

Fecha: 07 de junio del 2024

En relación con el contrato de obra pública, precios unitarios y tiempo determinado No. **NOCHIS/FONDOIII/2024/12**, Relativo de los trabajos: **CONSTRUCCION DE BAÑOS EN ESPACIO PUBLICO DEPORTIVO EN LA COMUNIDAD DE LO SANDOVALES, EN LA LOCALIDAD DE NOCHISTLAN DE MEJIA, ZACATECAS.**

se reunieron en el lugar de los trabajos, por parte del Municipio, el Arq. Diana Ivette Miranda Ledezma residente de obra, por parte de la empresa el Ing. Carlos Antonio Guerrero Muñoz, Para poner a disposición del contratista el área donde habrá de ejecutarse los trabajos del contrato, el cual estará bajo su resguardo durante todo el tiempo que dure la obra, para lo cual debería tomar todas las medidas necesarias para mantener el orden y la seguridad del inmueble, mismo que terminados los trabajos deberá entregar como mínimo en las condiciones que lo recibe a reserva de las áreas que se intervendrán para el: **CONSTRUCCION DE BAÑOS EN ESPACIO PUBLICO DEPORTIVO EN LA COMUNIDAD DE LO SANDOVALES, EN LA LOCALIDAD DE NOCHISTLAN DE MEJIA, ZACATECAS.**

No habiendo otro asunto que tratar, se da por terminada la presenta, firmando de conformidad, al calce de la hoja de la presente, a las 9:00 horas del día 07 de junio 2024 otorgando una copia a todos los presentes.

Por el municipio.

Por la empresa

Diana Miranda

Arq. Diana Ivette Miranda Ledezma
RESIDENTE DE OBRA

Ing. Carlos Antonio Ledezma Muñoz
SUPERINTENDENTE DE OBRA

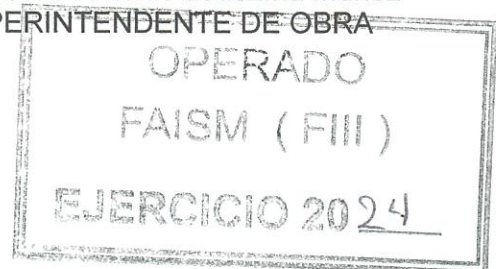

FECHA: 17 DE JUNIO DE 2024

ASUNTO: INICIO DE LOS TRABAJOS

**ING. DIEGO ALEJANDRO MERCADO QUEZADA
DIRECTOR DE DESARROLLO ECONOMICO Y SOCIAL**

PRESENTE:

POR MEDIO DE LA PRESENTE ME DIRIJO A USTED DE LA MANERA MÁS ATENTA PARA INFORMARLE QUE LA OBRA **"CONSTRUCCION DE BAÑOS EN ESPACIOS PUBLICOS DEPORTIVO EN LA COMUNIDAD DE LOS SANDOVALES, LOCALIDAD DE NOCHISTLAN DE MEJIA, ZACATECAS"**. CON No. DE CONTRATO: **NOCHIS/FONDOIII/2024/12**, DARÁ INICIO EL **17 DE JUNIO DEL 2024**.

SIN MÁS POR EL MOMENTO ME DESPIDO CON UN CORDIAL SALUDO.

ATENTAMENTE



ING. CARLOS ANTONIO GUERRERO MUÑOZ
CONTRATISTA

CARLOS ANTONIO GUERRERO MUÑOZ
C. VICENTE GUERRERO # 1, LA ESCONDIDA
JALPA, ZACATECAS, C.P. 99900
R.F.C: GUMC 920506 2NA
CEL. 492-106-5251

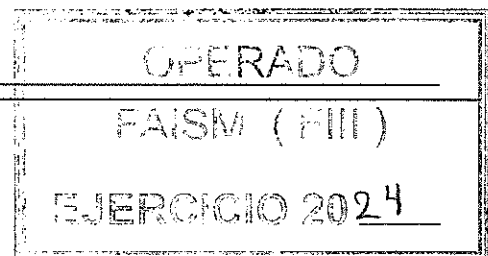

0222



DIRECCIÓN: UNIDAD DE PLANEACIÓN

NO. DE OFICIO: 516

SECCION: 3

EXPEDIENTE: ADMVO. 2021-2024

ARQ. DIANA IVETTE MIRANDA LEDEZMA.
PRESENTE.

Por este medio me dirijo a usted para designarlo como responsable de la supervisión de la siguiente **CONSTRUCCION DE BAÑOS EN ESPACIO PUBLICO DEPORTIVO EN LA COMUNIDAD DE LO SANDOVALES, EN LA LOCALIDAD DE NOCHISTLAN DE MEJIA, ZACATECAS.** con número de contrato **NOCHIS/FONDOIII/2024/12**, de la cual se le hace responsable de la recopilación revisión de la documentación para conformación del expediente técnico que requiere la dependencia ejecutora Dirección de Desarrollo Económico y Social. Dicha información se debe de entregar al responsable del fondo correspondiente.

Documentación a entregar:

- Oficio de invitación.
- Oficio de adjudicación.
- Presupuesto contratado.
- Tarjeta de precios unitarios.
- Permisos de construcción
- Factibilidad de la obra
- Calendario de ejecución del contratista.
- Asignación de residente.
- Oficio de inicio de obra.
- Programa de obra.
- Catálogo de conceptos contratados.
- Revisión y entrega de generadores y estimaciones de obra con fotografías.
- Memoria fotográfica global impresa y digital.
- Bitácora convencional y reporte fotográfico.
- Reporte de visita semanal (día de corte los días viernes).
- Pruebas de laboratorio (pavimentaciones o estructuras con concreto).
- Revisión y análisis correcto de generadores y estimaciones de obra.
- Acta de entrega recepción.
- Fianzas o garantías de obra.
- Finiquito.
- Convenio de ampliación de metas. (oficio de aprobación, proyecto y presupuesto).

Sin más por el momento aprovecho para enviar un cordial saludo, quedo a su disposición para cualquier duda o aclaración.

Unidad de
Planeación
2021 - 2024
Nochistlan de Mejia, Zac.



UP ENTAMENTE.

NOCHISTLAN DE MEJIA, ZAC. 17 DE JUNIO DE 2024
UNIDAD DE PLANEACIÓN

ING. DIEGO ALEJANDRO MERCADO QUEZADA

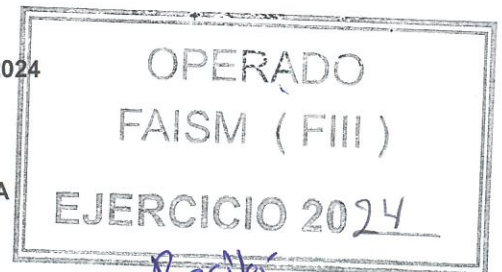

Recibir
17/ Junio /2024
Diana Miranda
0223

FECHA: 17 DE JUNIO DEL 2024

ASUNTO: NOMBRAMIENTO DE SUPERINTENDENTE

**ING. DIEGO ALEJANDRO MERCADO QUEZADA
DIRECTOR DE DESARROLLO ECONOMICO Y SOCIAL**

PRESENTE:

POR MEDIO DE LA PRESENTE ME DIRIJO A USTED DE LA MANERA MÁS ATENTA PARA INFORMARLE QUE PARA LA OBRA **“CONSTRUCCION DE BAÑOS EN ESPACIOS PUBLICOS DEPORTIVO EN LA COMUNIDAD DE LOS SANDOVALES, LOCALIDAD DE NOCHISTLAN DE MEJIA, ZACATECAS”**. CON No. DE CONTRATO: NOCHIS/FONDOIV/2024/12, ESTARÁ FUNGIENDO COMO SUPERINTENDENTE DE OBRA, EL **ING. CARLOS ANTONIO GUERRERO MUÑOZ** CON CEDULA PROFESIONAL **11148795**.

SIN MÁS POR EL MOMENTO ME DESPIDO CON UN CORDIAL SALUDO.

ATENTAMENTE



ING. CARLOS ANTONIO GUERRERO MUÑOZ
CONTRATISTA

CARLOS ANTONIO GUERRERO MUÑOZ
C. VICENTE GUERRERO # 1, LA ESCONDIDA
JALPA, ZACATECAS, C.P. 99900
R.F.C: GUMC 920506 2NA
CEL. 492-106-5251

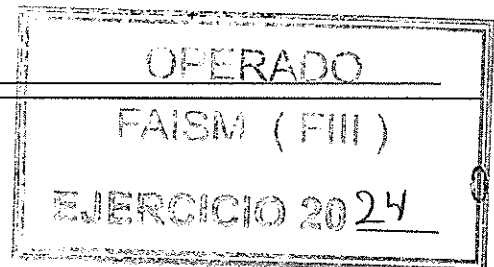

0224

BITACORA DE OBRA: CONSTRUCCIÓN DE BAÑOS EN ESPACIO PUBLICO DEPORTIVO EN LA COMUNIDAD DE LOS SANDOVALES, LOCALIDAD DE NOCHISTLAN DE MEJIA, ZACATECAS

UBICACIÓN: NOCHISTLAN DE MEJIA

CONTRATO: NOCHIS/FONDOIII/2024/12

MONTO CONTRATADO: \$ 369,243.81 PESOS

PERIODO DE EJECUCION: 17 DE JUNIO DEL 2024 AL 17 DE JULIO DEL 2024

SUPERVISOR: ARQ. DIANA IVETTE MIRANDA LEDESMA

NOTA 01

17/06/2024

Se dio el banderazo de inicio de obra, la cual tiene como nombre "Construcción de Baños en Espacio Público Deportivo en la Comunidad de los Sandoval, Localidad de Nochistlan de Mejía, Zacatecas". Al evento acudió personal de presidencia municipal así como el honorable presidente del municipio, el C. José Manuel Jiménez, quien expresó su interés por las áreas deportivas de la comunidad.

NOTA 02

18/06/2024

Se realizó el trazo y nivelación de ejes para líneas de drenaje con aparato topográfico. Se ubicó la descarga de drenaje en la línea principal del municipio y posteriormente con la ayuda de una retroexcavadora se realizó la excavación, cuyas dimensiones fueron las siguientes 36mts lineales y el ancho de la zanja fue de 60 cms por una altura promedio de 1.1 metros.

Posteriormente se realizó el afine de zanja y la cama de tepetate de 10 cms de espesor compactada con pisón de mano. Enseguida se colocó el tubo de pvc sanitario de 6", se realizó el relleno para acostillado de tubería con material de banco (tepetate) y se compactó utilizando un pisón de mano, enseguida se usó la retroexcavadora para rellenar el faltante de zanja con material producto de la excavación. Para finalizar se compactó con bailarina neumática.

Se realizaron las obras conexas, estas constan de un pozo de visita elaborado con muro de tabique rojo de la región 7x14x37 cms colocado a tizon y aplanado interior con mortero-arena 1:4.

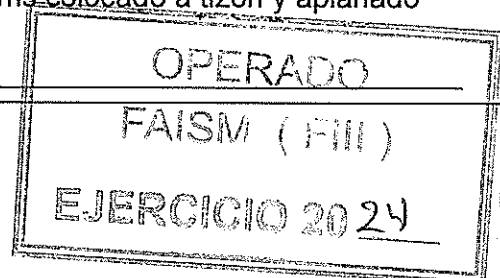

También se elaboró el registro de 40x40x60 cms de tabique rojo recocido 7x14x37 cms juntado con cemento- arena 1:5, con tapa de ángulo, marco y contramarco de ángulo de fierro de 1 ¼".

NOTA 03

20/06/2024

Se realizó la limpia, despirme y desyerbe del área donde se harán los baños, se recogió la basura, la hierba se quemó. Enseguida se realizó el trazo, estableciendo ejes y bancos con nivel laser, posteriormente se excavo la zanja para cimientos, con una retroexcavadora, con dimensiones de 50x70 cms, se afinan las zanjas a manos y se hace la plantilla de concreto pobre $f'c=100$ kg/cms² para comenzar a desplantar cimientos.

Se realiza de nuevo el trazo de ejes y se comienza con la mampostería de piedra braza de la región juntada con mezcla, mortero arena 1:3, la cimentación tiene unas dimensiones de 50x70 cms. Al llegar al nivel de desplante, se comienza con el relleno de tepetate en cimentación y se compacta en capas de 20 cms utilizando la bailarina neumática. Posteriormente se coloca toda la instalación sanitaria en los dos baños, así como se anclan los castillos prefabricados de sección 0.15x0.15 m -4, también se colocan las cadenas de desplante de sección 15x20 cms así como la malla electrosoldada 6x6- 10/10 para realizar el firme de concreto $f'c=100$ kg/cm², se optó por colar monolíticamente cadenas de desplante y firme de concreto.

NOTA 04

24/06/2024

Se comenzó la semana realizando el muro de tabique rojo de la región de sección 7x14x37 cms juntado con mortero-arena 1:5, de la misma manera se fueron colando los castillos de concreto de sección 0.15x0.15m con concreto elaborado en obra $f'c=150$ kg/cm², al tener todos los muros castillos colados se cimbro y coló las cadenas de cerramientos de sección de 15x20 cms con concreto echo en obra, $f'c=150$ kg/cm²

NOTA 05

01/07/24

Se colocaron las viguetas de acero reforzado de 3.40 mts de longitud, tienen una separación entre ellas de 0.90 mts. Enseguida se comenzó con la bóveda a base de tabique adobon 5x14x28 a dos cascos asentados el primer casco con mortero cemento-arena 1:3 y segundo casco asentado con mortero arena 1:3, al terminar el primer y segundo casco de la bóveda, se colocaron los

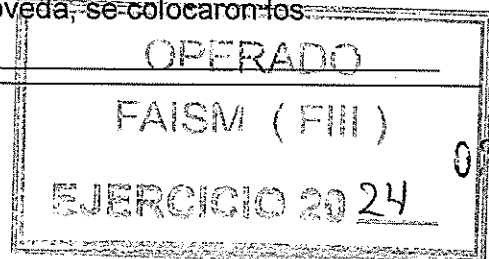

tabiques para el pretil de los baños, enseguida se realizó el entortado en azotea para dar pendientes del 2% a base de mezcla cemento-cal-arena 1:2:9 con espesor de 4 cms sellada con lechada de cemento.

Se realizaron las salidas eléctricas, se colocó el centro de carga y las salidas de lámparas como de apagador y contacto en los baños, de la misma manera se realizó las instalaciones hidráulicas, se colocó la base para tinaco, así como el tinaco de 1100 lts marca rotoplas, también se colocó la instalación hidráulica para el llenado del tinaco, utilizando tubo plus de ¾"

NOTA 06

08/07/24

Se comenzó con los aplanados en muro con plomo y regla acabado fino con mezcla cemento arena 1:4 de 2.5 cms de espesor con una altura de los trabajos de 3.10 mts.

También se colocó la herrería, que consta de dos puertas de sección de 1 m de ancha por 2.48 de alta con un fijo, y dos ventanas corredizas de sección de 0.40x1.6 mts

Durante esta semana también se realizaron las banquetas/rampas de concreto echo en obra f'c=150 kg/cm² armada con malla electrosoldada 66-1010 en rollo de 100 mts

También se realizó Impermeabilización a base ACRITÓN IMPERMEABLE 3 años, marca FESTER, Incluye preparación suministro y aplicación en la bóveda de los baños

NOTA 07

15/07/24

Se realizó la instalación de los muebles sanitarios, en el baño de mujeres se colocaron dos inodoros tasa y tanque modelo hándicap, un lavado con pedestal modelo jazmin, llaves mezcladoras, cespól.

En el baño de hombres se instalaron dos mingitorios II modelo terra marca cato, una tasa marca hanidicap, un lavabo con pedestal y sus respectivas llaves mezcladoras y cespól.

También se instalaron las lámparas de empotrar marca tecnolite, así como los interruptores sencillos y toma corriente marca royal en los dos baños.





Usu: Supervisor
Rep: rptPoliza

MUNICIPIO DE NOCHISTLÁN DE MEJÍA
ESTADO DE ZACATECAS

Póliza: C02517 Del 05/08/2024

Fecha y hora de Impresión | 06/sep./2024 11:12 a. m.
Página | 1

Concepto: 110 - Obra Pública : 404007 - CONSTRUCCION DE BAÑOS EN ESPACIO PUBLICO DEPORTIVO EN LA COMUNIDAD DE.
GP Folio: 599

Beneficiario: **CARLOS ANTONIO GUERRERO MUÑOZ**

| No | Cuenta | Descripción de la cuenta | Cargo | Abono | Concepto del movimiento |
|----------------------------|----------------------------|---------------------------|-------------------|-------------------|-------------------------|
| 0001 | 8270-511-404007-410-6141-2 | DIVISIÓN DE TERRENOS Y | \$369,243.81 | | FF:511, GP Folio: 599 |
| 0002 | 8260-511-404007-410-6141-2 | DIVISIÓN DE TERRENOS Y | | \$369,243.81 | FF:511, GP Folio: 599 |
| 0003 | 2113-000856 | CARLOS ANTONIO GUERRERO | \$369,243.81 | | FF:511, GP Folio: 599 |
| 0004 | 1112-08-163 | FONDO III 2024 1255080241 | | \$369,243.81 | FF:511, GP Folio: 599 |
| Sumas iguales => | | | <u>738,487.62</u> | <u>738,487.62</u> | |

OPERADO
FAISM (FIII)
EJERCICIO 2024

0238-A



Usu: Supervisor
Rep: rptPoliza

MUNICIPIO DE NOCHISTLÁN DE MEJÍA
ESTADO DE ZACATECAS

Póliza: P07337 Del 05/08/2024

Fecha y hora de Impresión | 06/sep./2024 11:12 a. m.
Página | 1

Concepto: 110 - Obra Pública : 404007 - CONSTRUCCION DE BAÑOS EN ESPACIO PUBLICO DEPORTIVO EN LA COMUNIDAD DE.
GD Folio: 609

| No | Cuenta | Descripción de la cuenta | Cargo | Abono | Concepto del movimiento |
|------------------|----------------------------|--|--------------|--------------|-------------------------|
| 0001 | 8250-511-404007-410-6141-2 | DIVISIÓN DE TERRENOS Y | \$369,243.81 | | FF:511, GD Folio: 609 |
| 0002 | 8240-511-404007-410-6141-2 | DIVISIÓN DE TERRENOS Y | | \$369,243.81 | FF:511, GD Folio: 609 |
| 0003 | 1235-4-6141 | División de Terrenos y Construcción de | \$369,243.81 | | FF:511, GD Folio: 609 |
| 0004 | 2113-000856 | CARLOS ANTONIO GUERRERO | | \$369,243.81 | FF:511, GD Folio: 609 |
| Sumas iguales => | | | 738,487.62 | 738,487.62 | |

OPERADO
FAISM (FIII)
EJERCICIO 2024

0228-B



Imprimir

Cerrar

Reporte de Transferencias SPEI

BANCO MERCANTIL DEL NORTE S.A.

RFC: BMN-930209-927

05/08/2024 14:11

| | |
|-------------------------------|--------------------------------------|
| Cuenta/ CLABE Ordenante | 1255080241 |
| Nombre del Ordenante | MUNICIPIO DE NOCHISTLAN DE MEJIA ZAC |
| RFC o CURP del Ordenante | MNM850101AC3 |
| Moneda | MXP |
| ID Tercero | 549 |
| Nombre del Beneficiario | CARLOS ANTONIO GUERRERO MUÑOZ |
| Cuenta/CLABE/Celular | 012946004841482744 |
| RFC Beneficiario | GUMC9205062NA |
| Banco Destino | BBVA MEXICO |
| Importe a Transferir | \$369,243.81 |
| IVA | \$0.00 |
| Fecha Aplicación | 05/08/2024 |
| Número de Referencia | 01 |
| Propósito de la Transferencia | PAGO DE FACTURA NO 110 |
| Clave de Rastreo | 8846APR1202408053269660380 |
| Confirmación | OK. OPERACION EFECTUADA |
| Comisión | \$5.00 |
| IVA Comisión | \$0.80 |
| Capturó | LILIANA ROQUE GOMEZ |
| Fecha Captura | 05/08/2024 14:10:32 p. m. |
| Ejecutó | LILIANA ROQUE GOMEZ |
| Fecha de Ejecución | 05/08/2024 14:11:04 p. m. |
| Autorizó 1: | |
| Fecha Autorización 1: | |
| Autorizó 2: | |
| Fecha Autorización 2: | |
| Autorizó 3: | |
| Fecha Autorización 3: | |
| AutExcepción 1: | |
| Fecha AutExcepción 1: | |
| AutExcepción 2: | |
| Fecha AutExcepción 2: | |
| Modo de Ejecución | Individual |
| Nombre del Archivo | |



Nota: Si su operación es en línea, el comprobante electrónico de pago (CEP) estará disponible en 5 minutos a partir de su aplicación, en caso de ser operación programada o recurrente, favor de revisar en la fecha de aplicación de la operación el resultado de la misma e imprimir su comprobante definitivo. La ruta para descargar el comprobante es: Consultas > Comprobante Electrónico de Pagos SPEI / SPID.

Operación realizada a través de los equipos de computo que procesan las peticiones de la Banca por Internet y que se ubican en la ciudad de México, D.F.

Para el caso de aclaración respecto a la operación celebrada, se podrá acudir a la Unidad Especializada de Atención a Aclaraciones de la Institución, según corresponda al lugar de celebración de la operación, o solicitarla a través de los siguientes teléfonos, en un lapso no mayor a 90 días naturales a partir de la fecha señalada en el presente comprobante:

México D.F. (55) 5140 5600 - Monterrey (81) 8156 9600 ? Guadalajara (33) 3669 9000 - Resto del país 01 800 226 6783

0229

ORDEN DE PAGO 2024

01-ago

MUNICIPIO: 034 NOCHISTLÁN DE MEJÍA, ZACATECAS
 ÁREA SOLICITANTE: DIRECCIÓN DE DESARROLLO ECONÓMICO Y SOCIAL
 DEPARTAMENTO: DIRECCIÓN DE DESARROLLO ECONÓMICO Y SOCIAL
 PROGRAMA DE GOBIERNO: RAMO 33 . PROGRAMAS FEDERALES
 SUB-PROGRAMA : FONDO DE APORTACIONES PARA LA INFRAESTRUCTURA SOCIAL MUNICIPAL
 (RAMO, FONDO O PROGRAMA) (FONDO III 2024)

NOMBRE DEL SOLICITANTE: ING.DIEGO ALEJANDRO MERCADO QUEZADA
 CARGO SOLICITANTE: DIRECTOR DE DESARROLLO ECONÓMICO Y SOCIAL.
 FIRMA DEL SOLICITANTE: _____
 FECHA DE SOLICITUD DE PAGO: 1 de agosto de 2024
 CUENTA BANCARIA ORIGEN : 1255080241

| No. | CLAVE PRESUPUESTARIA | | | | | | | | NÚMERO DE CONTRATO (EN SU CASO) | NOMBRE DEL PROVEEDOR, CONTRATISTA O BENEFICIARIO | NÚMERO DE FACTURA ELECTRÓNICA O COMPROBANTE. | FECHA DE FACTURA ELECTRÓNICA O COMPROBANTE | IMPORTE EN NÚMERO | IMPORTE EN LETRA |
|-----|--------------------------|----------------------|----------|--|-----------------------|-------------------------------|------------------------|----------------------------------|---------------------------------|--|--|--|-------------------|---|
| | FUENTE DE FINANCIAMIENTO | | PROYECTO | | UNIDAD ADMINISTRATIVA | | OBJETO Y TIPO DE GASTO | CONCEPTO DEL PAGO | | | | | | |
| | CLAVE | NOMBRE | CLAVE | NOMBRE | CLAVE | NOMBRE | | | | | | | | |
| 1 | 511 | FONDO III RAMO 33 | 404007 | CONSTRUCCION DE BAÑOS EN ESPACIO PUBLICO DEPORTIVO EN LA COMUNIDAD DE LOS SANDOVALES, LOCALIDAD DE NOCHISTLAN DE MEJIA, ZACATECAS. | 410 | DESARROLLO ECONOMICO Y SOCIAL | 6141 | PAGO DE ESTIMACION 1 Y FINIQUITO | NOCHIS/FOND OIII/2024/12 | CARLOS ANTONIO GUERRERO MUÑOZ | 110 | 31/07/2024 | 369,243.81 | (TRES CIENTOS SESENTA Y NUEVE MIL DOSCIENTOS CUARENTA Y TRES PESOS 81 /100 MN) |

EJERCICIO 2024

TESORERIA MUNICIPAL
 NOCHISTLÁN DE MEJÍA, ZAC.
 2021 - 2024
 ENCARGADA DE TESORERIA MUNICIPAL
 L.C. ROCIO ROQUE GOMEZ.
 FECHA : 01 DE AGOSTO DEL 2024

DESARROLLO ECONOMICO Y SOCIAL
 NOCHISTLÁN DE MEJÍA, ZAC.
 2021 - 2024
 ENCARGADO DE LA RECEPCIÓN DE BIENES Y SERVICIOS
 ING. DIEGO ALEJANDRO MERCADO QUEZADA
 FECHA : 01 DE AGOSTO DEL 2024

PRESIDENCIA MUNICIPAL
 NOCHISTLÁN DE MEJÍA, ZAC.
 2021 - 2024
 PRESIDENTE MUNICIPAL
 C. JOSE MANUEL JIMENEZ FUENTES.
 FECHA : 01 DE AGOSTO DEL 2024

SINDICATURA MUNICIPAL
 NOCHISTLÁN DE MEJÍA, ZAC.
 2021 - 2024
 SÍNDICO MUNICIPAL
 LIC. LILIANA ROQUE GOMEZ.
 FECHA : 01 DE AGOSTO DEL 2024

FUNDAMENTO LEGAL: LEY ORGÁNICA DEL MUNICIPIO EN SUS ARTÍCULOS 74 FRACCIÓN XII, DONDE SE SEÑALA QUE ES FACULTAD Y OBLIGACIÓN DEL PRESIDENTE MUNICIPAL... "AUTORIZAR LAS ORDENES DE PAGO A LA TESORERÍA MUNICIPAL, QUE SEA CONFORME AL PRESUPUESTO, FIRMÁNDOLAS MANCOMUNADAMENTE CON EL SÍNDICO..."; 78 FRACCIÓN I, FACULTA AL SÍNDICO MUNICIPAL PARA AUTORIZAR LOS GASTOS DE LA ADMINISTRACIÓN PÚBLICA MUNICIPAL, ASÍ COMO VIGILAR EL MANEJO Y APLICACIÓN DE LOS RECURSOS, DE CONFORMIDAD CON EL PRESUPUESTO CORRESPONDIENTE; 96 FRACCIÓN II, FACULTA AL TESORERO MUNICIPAL A FORMULAR LOS PROYECTOS ANUALES DE LEY DE INGRESOS Y PRESUPUESTO DE EGRESOS MUNICIPALES Y EJERCER EL CONTROL Y VIGILAR SU APLICACIÓN; Y 186 DONDE SEÑALA... "LAS TESORERÍAS MUNICIPALES DEBERÁN VIGILAR QUE EL EJERCICIO DEL PRESUPUESTO DE EGRESOS SE HAGA EN FORMA ESTRICTA , PARA LO CUAL, TENDRÁN FACULTADES PARA VERIFICAR QUE TODA EROGACIÓN CON CARGO AL PRESUPUESTO ESTE DEBIDAMENTE JUSTIFICADO, PUDIENDO RECHAZAR UNA EROGACIÓN, SI ÉSTA SE CONSIDERA LESIVA PARA LOS INTERESSES DEL ERARIO MUNICIPAL, COMUNICÁNDOLO AL AYUNTAMIENTO.

0230

CARLOS ANTONIO GUERRERO MUÑOZ
GUMC9205062NA
VICENTE GUERRERO 1
LA ESCONDIDA
JALPA, JALPA.
ZACATECAS, México C.P. 99600
(612) Personas Físicas con Actividades Empresariales y Profesionales
Teléfonos:
Tipo Comprobante: (I) Ingreso
Exportación: (01) No aplica

Factura 110
Folio fiscal
07ce1a51-1eb2-4bdb-91ae-4d3dc04a0aab
RFC Certificador
LSO1306189R5
No. certificado del SAT
00001000000509840663
Fecha y hora certificación
2024-07-31 10:29:20
Lugar Expedición: Zacatecas, 99600

| | | | |
|----------------|---|------------------|--------------------------|
| RFC | MNM850101AC3 | Fecha expedición | 31/07/2024 10:29:19 |
| Nombre | MUNICIPIO DE NOCHISTLAN DE MEJIA ZACATECAS | Uso CFDI | (G03) Gastos en general. |
| Régimen Fiscal | (603) Personas Morales con Fines no Lucrativos | Dirección Fiscal | 99900 |
| Calle | HIDALGO 1 | | |
| Colonia | CENTRO Municipio NOCHISTLAN DE MEJIA C.P. 99900 | | |
| Ciudad, Estado | NOCHISTLAN DE MEJIA, ZACATECAS. MEXICO | Fecha pago | 31/07/2024 |

| Concepto | | Monto |
|--|--|--------------|
| RECIBÍ: DEL MUNICIPIO DE NOCHISTLÁN DE MEJÍA ZACATECAS LA CANTIDAD DE \$369,243.81 POR CONCEPTO DE PAGO DE ESTIMACIÓN 1 Y FINIQUITO PARA LA OBRA CONSTRUCCIÓN DE BAÑOS EN ESPACIO PUBLICO DEPORTIVO EN LA COMUNIDAD DE LOS SANDOVALES EN LA LOCALIDAD DE NOCHISTLÁN DE MEJÍA, ZACATECAS, CON NÚMERO DE CONTRATO NOCHIS/FONDOIII/2024/12, PARA EFECTOS DE PAGO: SUBTOTAL \$318,313.63 16%IVA:\$50,930.81 IMPORTE TOTAL DE LA FACTURA: \$369243.81 | | |
| | MONTO BASE | \$318,313.63 |
| | 72141103 (E48) Unidad de servicio Traslado Base 318,313.63 (002) IVA Tasa 0.160000 Importe 50,930.18 | |
| | AJUSTE DE COSTOS (+) | \$0.00 |
| | AMORTIZACION ANTICIPO (-) | \$0.00 |
| | SUB TOTAL | \$318,313.63 |
| | (002) IVA 16 % (+) | \$50,930.18 |
| | SUB TOTAL CON IVA | \$369,243.81 |
| | TOTAL RETENCIONES (-) | \$0.00 |
| | SANCION POR RETRASO (-) | \$0.00 |
| | SUB TOTAL MENOS RETENCIONES | \$369,243.81 |
| | RETENCION POR RETRASO (-) | \$0.00 |
| | REINTEGRO RETENCION (+) | \$0.00 |
| | OTRAS SANCIONES (-) | \$0.00 |
| TRESCIENTOS SESENTA Y NUEVE MIL DOSCIENTOS CUARENTA Y TRES PESOS 81/100 M.N. | TOTAL FACTURA | \$369,243.81 |

Método pago : (PPD) Pago en parcialidades o diferido
Condiciones pago : crédito Forma pago : (99) Por definir
Tipo de cambio : 1

Número Certificado 00001000000708196059

Sello digital del CFDI

J+q/1x1juSyCFTvVtvxD8++k2sENJ3JhmgNbaRLqbyPQY87gdjR3cLFj051UuObVer5qoBg3GH6eocGcUeml0NsgBX/7EA3sgUoX0YsggKTxukz+B1GcH6+wVLBYTmsrA1kPjKiLJSL4eLTHgDsoyZUIhGJyQktnAaq34hrnhve08gE2E7dLLeCPx5/3EtLmSN9xTpx1xhrl1Liv14T9xKqXno1RBqnzKvMi7EE2LIn4R07zmpqdbcB1Sw90a6iSgAVGmzZqNc+iCLOeJkshlUN1VJ/7iDSRst9QDNKOeEI7TIYUtp9JNXMAS+OumKplAfrBvjBxwG/DLT5eLNQ==

Sello del SAT

JPvapp1DnWGF3uu1qfn/m6bFQIEVCpome4MUdjN4dLMygDpp3I1z8YiaFHxI80jwC9idWiGsYJnwC2actWckZrw40KxihmaBw7qyDEvDhx97sdL3JT30ikiDvik5E0Wzbm51Jp0vMa5TOZHyyqJ9SW9ZofAd13/Ot0IF9/8ePK7zqeMluMMuVaFgs803XbeYnd0msNgM9KKQW7Kbu74JpenZZGtLgVcZEuWGBcJLHXQyW3Wwb9W0oG5dMTdkYPNWGLLxSsCz4bhZ206EG5DalJrdH135+gj+3kodnnfWfvqRR0bLoFeJN+voAsP1INa4o/x8fPzW9Gao3HRcyQ==

Cadena original del complemento de certificación digital del SAT

||1.1|07ce1a51-1eb2-4bdb-91ae-4d3dc04a0aab|2024-07-31T10:29:20|LSO1306189R5|J+q/1x1juSyCFTvVtvxD8++k2sENJ3JhmgNbaRLqbyPQY87gdjR3cLFj051UuObVer5qoBg3GH6eocGcUeml0NsgBX/7EA3sgUoX0YsggKTxukz+B1GcH6+wVLBYTmsrA1kPjKiLJSL4eLTHgDsoyZUIhGJyQktnAaq34hrnhve08gE2E7dLLeCPx5/3EtLmSN9xTpx1xhrl1Liv14T9xKqXno1RBqnzKvMi7EE2LIn4R07zmpqdbcB1Sw90a6iSgAVGmzZqNc+iCLOeJkshlUN1VJ/7iDSRst9QDNKOeEI7TIYUtp9JNXMAS+OumKplAfrBvjBxwG/DLT5eLNQ==|00001000000509846663||

Este documento es una representación impresa de un CFDI 4.0

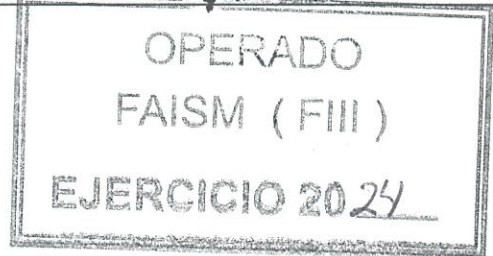

0231

ESTADO DE CUENTA

| DATOS DE LA OBRA Y DEL CONTRATO | | | | | |
|---------------------------------|---|----------------|--------------|----------------------|-------------|
| LOCALIDAD | NOCHISTLAN DE MEJIA, ZAC. | MONTO CONTRATO | \$318,313.63 | I.V.A. | \$50,930.18 |
| MUNICIPIO | NOCHISTLAN DE MEJIA, ZAC. | ANTICIPO | \$0.00 | I.V.A. | \$0.00 |
| OBRA | CONSTRUCCION DE BAÑOS EN ESPACIOS PUBLICOS DEPORTIVO EN LA COMUNIDAD DE LOS SANDOVALES, LOCALIDAD DE NOCHISTLAN DE MEJIA, ZACATECAS | | INICIO | 17 DE JUNIO DEL 2024 | |
| CONTRATISTA | ING. CARLOS ANTONIO GUERRERO MUÑOZ | | TERMINO | 17 DE JULIO DEL 2024 | |
| CONTRATO No | NOCHIS/FONDOIII/2024/12 | | | | |

| RECIBO | | | | | |
|---|---|-----------|----|-----------|--|
| RECIBI DEL H AYUNTAMIENTO DE NOCHISTLAN, ZACATECAS. | | | | | |
| LA CANTIDAD DE | \$369,243.81 | | | | |
| CON LETRA | TRESIENTOS SESENTA Y NUEVE MIL DOSCIENTOS CUARENTA Y TRES PESOS 81/100 M.N. | | | | |
| POR CONCEPTO DEL PAGO DE | ESTIMACIÓN 1 (UNO)(FINIQUITO) | 17-jun-24 | AL | 17-jul-24 | |

| ESTIMACION | | | | | | | |
|---------------------|------------|-------------|-------------|------------|-------------|-------------|-----------------|
| | ESTIMADO | 16 % I.V.A. | ESTIMACION | | | | IMPORTE LIQUIDO |
| | | | AMORT. ANT. | 16% I.V.A. | 2 AL MILLAR | 5 AL MILLAR | |
| ACUMULADO ANTERIOR | | - | | - | - | - | - |
| PRESENTE ESTIMACION | 318,313.63 | 50,930.18 | | | | | 369,243.81 |
| SUMA | | 50,930.18 | - | - | - | - | |

| ESTADO DE CUENTA | | | | | |
|-------------------|--------------------|-----------|--------------------|--------|---|
| | ESTIMACION | | AMORTIZACION | | |
| | IMPORTE SIN I.V.A. | I.V.A. | IMPORTE SIN I.V.A. | I.V.A. | |
| ESTIMACION 1 | 318,313.63 | 50,930.18 | - | - | - |
| ESTIMACION 2 | | | | | |
| ESTIMACION 3 | - | - | | | |
| ESTIMACION 4 | - | - | | | |
| ESTIMACION 5 | | | | | |
| ESTIMACION 6 | | | | | |
| ESTIMACION 7 | | | | | |
| ESTIMACION 8 | | | | | |
| ACUMULADO | 318,313.63 | 50,930.18 | - | - | - |
| SALDO POR EJERCER | \$0.00 | \$0.00 | \$ | - | - |

Diana Miranda
ARQ. DIANA IVETTE MIRANDA LEDESMA
SUPERVISOR DE OBRA

Ing. Carlos Antonio Guerrero Muñoz
ING. CARLOS ANTONIO GUERRERO MUÑOZ
CONTRATISTA

Ing. Diego Alejandro Mercado
ING. DIEGO ALEJANDRO MERCADO
DIRECTOR DE DESARROLLO ECONOMICO Y SOCIAL

OPERADO
FAISM (FIIL)
EJERCICIO 2024

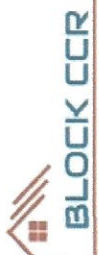
| | | |
|---|---|---|
|  | ING. CARLOS ANTONIO GUERRERO CONTRATISTA MUÑOZ DOMICILIO C. VICENTE GUERRERO #1 COLONIA LA ESCONDIDA CIUDAD JALPA ESTADO ZACATECAS R.F.C GUMC9205062NA | PRESENTACIÓN CARATULA DE ESTIMACION ESTIMACION No. 1 (UNO)(FINIQUITO) FECHA: 17/07/2024 PERIODO DEL: 17-Jun-24 AL: 17-Jul-24 |
| ESTIMACION No. 1 | DATOS DE LA OBRA CONTRATO No. NOCHIS/FONDOIII/2024/12 DESCRIPCIÓN DE LA OBRA: CONSTRUCCION DE BAÑOS EN ESPACIOS PUBLICOS DEPORTIVO EN LA COMUNIDAD DE LOS SANDOVALES, LOCALIDAD DE NOCHISTLAN DE MEJIA, ZACATECAS LOCALIZACION NOCHISTLAN DE MEJIA ZAC FECHA DE INICIO DE CONTRATO 17/JUNIO/2024 FECHA DE TERMINACION DE CONTRATO 17/JULIO/2024 FECHA DE INICIO REAL 17/JUNIO/2024 FECHA DE TERMINACIÓN REAL 17/JULIO/2024 | |

| RESUMEN DE ESTIMACION | |
|----------------------------|----------------------|
| SUMA DE LA HOJA No.1 | \$ 23,817.50 |
| SUMA DE LA HOJA No.2 | \$ 86,578.66 |
| SUMA DE LA HOJA No.3 | \$ 51,015.71 |
| SUMA DE LA HOJA No.4 | \$ 14,685.00 |
| SUMA DE LA HOJA No.5 | \$ 4,817.04 |
| SUMA DE LA HOJA No.6 | \$ 65,194.49 |
| SUMA DE LA HOJA No.7 | \$ 42,443.46 |
| SUMA DE LA HOJA No.8 | \$ 29,761.77 |
| SUBTOTAL 1 | \$ 318,313.63 |
| AMORT. (anticipo) 30% | \$ - |
| SUBTOTAL 2 | \$ 318,313.63 |
| 16% IVA | \$ 50,930.18 |
| TOTAL DE LA FACTURA | \$ 369,243.81 |
| DEDUCCION DEL 5 AL MILLAR | - |
| MONTO A RECIBIR | \$369,243.81 |

| RESUMEN DE ANTICIPO Y AMORTIZACIÓN | |
|------------------------------------|-------------|
| ANTICIPO 30% | |
| ESTIMACIÓN No. 1 | - |
| ESTIMACIÓN No. 2 | - |
| ESTIMACIÓN No. 3 | - |
| MONTO AMORTIZADO | \$ - |
| POR AMORTIZAR | \$ - |

**OPERADO
 FAISM (FIII)
 EJERCICIO 20 24**

| | |
|--|---|
|  ING. CARLOS ANTONIO GUERRERO MUÑOZ CONTRATISTA |  ARG. DIANA IVETTE MIRANDA LEDESMA SUPERVISOR DE OBRA |
|--|---|



ING. DIEGO ALEJANDRO MERCADO QUEZADA
 DIRECTOR DE DESARROLLO ECONOMICO Y SOCIAL
 DEL MPIO DE NOCHISTLAN DE MEJIA ZAC



CONTRATISTA ING. CARLOS ANTONIO GUERRERO
 DOMICILIO C. VICENTE GUERRERO #1
 COLONIA LA ESCONDIDA
 CIUDAD JALPA
 ESTADO ZACATECAS
 R.F.C. GUMC9205062NA

PRESENTACIÓN CARÁTULA DE ESTIMACION
 ESTIMACION No. 1 (UNO)
 FECHA: 17/07/2024
 PERIODO DEL: 17-Jun-24
 AL: 17-Jul-24

| IMPORTE | |
|-------------------|--------------|
| CONTRATADO | \$369,243.81 |
| AMPLIACION | |
| TOTAL | \$369,243.81 |
| ANTERIOR | |
| ESTA ESTIMACION | \$369,243.81 |
| ACUMULADO | \$369,243.81 |
| SALDO POR ESTIMAR | \$0.00 |

ESTIMACION No. **1**

DATOS DE LA OBRA
 CONTRATO No. NOCHIS/FONDOIII/2024/12
 DESCRIPCIÓN DE LA OBRA: CONSTRUCCION DE BAÑOS EN ESPACIOS PUBLICOS DEPORTIVO EN LA COMUNIDAD DE LOS SANDOVALES,
 LOCALIZACIÓN NOCHISTILAN DE MEJIA ZAC
 FECHA DE INICIO DE CONTRATO 17 DE JUNIO DEL 2024
 FECHA DE TERMINACION DE CONTRATO 17 DE JULIO DEL 2024
 FECHA DE INICIO REAL 17 DE JUNIO DEL 2024
 FECHA DE TERMINACION REAL 17 DE JULIO DEL 2024

| CLAVE | DESCRIPCIÓN | UNIDAD | VOLUMEN PROYECTO | VOLUMEN ACUMULADO | VOLUMEN ANTERIOR | ESTA ESTIMACIÓN | PRECIO UNITARIO | IMPORTE |
|---|--|--------|------------------|-------------------|------------------|-----------------|------------------|-------------|
| HOJA ADICIONAL N° 1 | | | | | | | | |
| CONSTRUCCION DE BAÑOS EN ESPACIOS PUBLICOS DEPORTIVO EN LA COMUNIDAD DE LOS SANDOVALES, LOCALIDAD DE NOCHISTILAN DE MEJIA, ZACATECAS | | | | | | | | |
| PRELIMINARES | | | | | | | | |
| 10619 | Limpia, despalle y desyerbe del terreno, incluye:quema de hierba y acopio de casura, mano de obra, equipo y herramienta | M2 | 27.19 | 27.19 | 0.00 | 27.19 | \$60.11 | \$1,634.39 |
| 10701 | Trazo de terrenos, el precio incluye: nivelación, personal técnico, equipo topográfico, materiales diversos. | M2 | 19.75 | 19.75 | 0.00 | 19.75 | \$6.84 | \$135.09 |
| TOTAL PRELIMINARES \$ | | | | | | | 1,769.48 | |
| CIMENTACIONES | | | | | | | | |
| 30108 | Excavación por medios mecánicos en terreno tipo l zona C en cepa, hasta una profundidad de 0 a -2.00 mts, no incluye bombeo de achique, incluye: mano de obra, equipo y herramienta. | M3 | 5.3 | 5.30 | 0.00 | 5.3 | \$205.66 | \$1,090.00 |
| 30108 | Relevo de espejate en cimentación compactado con pisón de metal. | M3 | 5.46 | 5.46 | 0.00 | 5.46 | \$463.30 | \$2,529.62 |
| 31202 | Mampostería en cimiento de piedra braza de 0.25 a 0.50 m3/ml junteado con mezcla mortero-arena 1:3 | M3 | 5.3 | 5.30 | 0.00 | 5.3 | \$2,470.75 | \$13,094.98 |
| 30719 | Dado o cadena de desplante de concreto sección 0.15 x 0.20 m. con fabricación de concreto f'c= 150 kg/cm2, agregado de 20 mm, incluye : cemento, arena, grava y agua, en revenimiento 8 a 10 cm. con revoladora. Isaco trompo, mano de obra de fabricación, bajas resistencias, cimbra acabado común a 4 usos, armada con armex 15x15 Incluye: | M | 13.57 | 13.57 | 0.00 | 13.57 | \$393.03 | \$5,333.42 |
| TOTAL CIMENTACIONES \$ | | | | | | | 22,048.02 | |

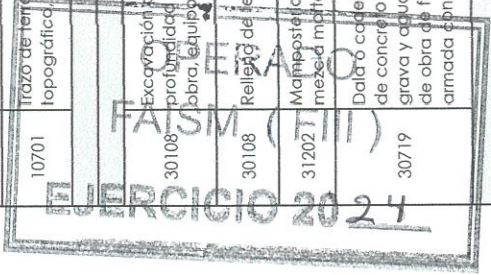

0234

Carlos
 ING. CARLOS ANTONIO GUERRERO MUÑOZ
 CONTRATISTA

Diana Miranda
 ARQ. DIANA IVETTE MIRANDA LEDESMA
 SUPERVISOR

| | | | |
|---|---|---|--|
|  | CONTRATISTA ING. CARLOS ANTONIO GUERRERO DOMICILIO C. VICENTE GUERRERO #1 COLONIA LA ESCONDIDA CIUDAD JALPA ESTADO ZACATECAS R.F.C. GUMC9205062NA | PRESENTACIÓN CARATULA DE ESTIMACION ESTIMACION No. 1 (UNO) FECHA: 17/07/2024 PERIODO DEL: 17-Jun-24 AL: 17-Jul-24 | IMPORTE CONTRATO \$369,243.81 AMPLIACION TOTAL \$369,243.81 ANTERIOR \$369,243.81 ESTA ESTIMACION ACUMULADO \$369,243.81 SALDO POR ESTIMAR \$0.00 |
| | DATOS DE LA OBRA CONTRATO No. NOCHIS/FONDOIII/2024/12 CONSTRUCCION DE BAÑOS EN ESPACIOS PUBLICOS DEPORTIVO EN LA COMUNIDAD DE LOS SANDOVALES, NOCHISTLAN DE MEJIA ZAC LOCALIZACION FECHA DE INICIO DE CONTRATO 17 DE JUNIO DEL 2024 FECHA DE TERMINACION DE CONTRATO 17 DE JULIO DEL 2024 FECHA DE INICIO REAL 17 DE JUNIO DEL 2024 FECHA DE TERMINACION REAL 17 DE JULIO DEL 2024 | | |

| | |
|------------------|---|
| ESTIMACION No. 1 | DESCRIPCION DE LA OBRA: LOCALIZACION FECHA DE INICIO DE CONTRATO 17 DE JUNIO DEL 2024 FECHA DE TERMINACION DE CONTRATO 17 DE JULIO DEL 2024 FECHA DE INICIO REAL 17 DE JUNIO DEL 2024 FECHA DE TERMINACION REAL 17 DE JULIO DEL 2024 |
|------------------|---|

| HOJA ADICIONAL N° 2 | | ALBANILERIA | | | | | | | | | |
|---------------------|---|-------------|------------------|-------------------|------------------|-----------------|----------------------|-------------|--|--|--|
| REG | DESCRIPCION | UNIDAD | VOLUMEN PROYECTO | VOLUMEN ACUMULADO | VOLUMEN ANTERIOR | ESTA ESTIMACION | PRECIO UNITARIO | IMPORTE | | | |
| 60106 | Muro de tabique rojo recocido 8 x 14 x 28 cms de espesor acabado aparente, asentado con mezcla cemento arena 1:5, elevación manual a una altura de 4.00 ms, acarreo horizontal en carretilla a una distancia de 8.00 ms incluye material, mano de obra, herramienta. | M2 | 28.72 | 28.72 | 0.00 | 28.72 | \$860.74 | \$24,720.45 | | | |
| 60918 | Casillero prefabricado sección de 0.15 x 0.15 -4 a base de concreto hecho en obra f'c= 150 kg/cm2, agregado de 20 mm, incluye: cemento, arena, grava y agua, en revenimiento 8 a 10 cm con revoladora, 1 saco trompo, mano de obra de fabricación, bajas resistencias, acabado en cimbra común, 2 caras, armado con armex 15 x 15 cm incluye: suministro de todos los materiales necesarios para su correcta ejecución, acarreo y elevaciones hasta el sitio de su utilización, cortes, traslapes, desperdicios, habilitado y armado de acero, cimbra y descimbra, colado, vibrado, curado, descimbrado, limpieza, mano de obra, equipo de seguridad y herramienta de mano. | M | 29.46 | 29.46 | 0.00 | 29.46 | \$543.40 | \$16,008.56 | | | |
| 60717 | Plato cadena de cerramiento de concreto sección 0.15 x 0.20 m con fabricación de concreto f'c= 150 kg/cm2, agregado de 20 mm, incluye: cemento, arena, grava y agua, en revenimiento 8 a 10 cm, con revoladora, 1 saco trompo, mano de obra de fabricación, bajas resistencias, cimbra acabado común a 4 usos. | M | 23.53 | 23.53 | 0.00 | 23.53 | \$403.00 | \$9,482.59 | | | |
| 61177 | Plato de firme de concreto armado con malla electrosoldada 6 x 6-10/10 de 10 cm de espesor, acabado común, concreto hecho en obra de f'c= 100 kg/cm2, normal revenimiento 8 a 10cm de 0.10 ms de espesor, armado con malla | M2 | 103.61 | 103.61 | 0.00 | 103.61 | \$224.73 | \$23,284.28 | | | |
| 61009 | Plato de firme de concreto armado con malla electrosoldada 6 x 6-10/10 de 10 cm de espesor, acabado común, concreto hecho en obra de f'c= 100 kg/cm2, normal revenimiento 8 a 10cm de 0.10 ms de espesor, armado con malla | M2 | 17.88 | 17.88 | 0.00 | 17.88 | \$473.24 | \$8,461.53 | | | |
| 170715 | Banqueta/rampa de concreto f'c=150kg/cm2 agregado de 20mm, cemento normal revenimiento 8 a 10cm de 0.10 ms de espesor, armado con malla | M2 | 8.09 | 8.09 | 0.00 | 8.09 | \$571.23 | \$4,621.25 | | | |
| | | | | | | | TOTAL ALBANILERIA \$ | 86,578.66 | | | |

OPERADO
FAISM (FIII)
EJERCICIO 2024

ING. CARLOS ANTONIO GUERRERO MUÑOZ
CONTRATISTA

ARG. DIANA IVETTE MIRANDA LEDESMA
SUPERVISOR

0235

| | | | | | |
|---|---|--|---|--|--|
|  | CONTRATISTA: ING. CARLOS ANTONIO GUERRERO DOMICILIO: C. VICENTE GUERRERO #1 COLONIA: LA ESCONDIDA CIUDAD: JALPA ESTADO: ZACATECAS R.F.C: GUMC9205062NA | | PRESENTACIÓN CARATULA DE ESTIMACION ESTIMACION No. 1 (UNO) FECHA: 17/07/2024 PERIODO DEL: 17-Jun-24 AL: 17-Jul-24 | | IMPORTE CONTRATADO \$369,243.81 AMPLIACION TOTAL \$369,243.81 ANTERIOR \$369,243.81 ESTA ESTIMACION ACUMULADO \$369,243.81 SALDO POR ESTIMAR \$0.00 |
| | DATOS DE LA OBRA CONTRATO No. NOCHIS/FONDOIII/2024/12 DESCRIPCIÓN DE LA OBRA: CONSTRUCCION DE BAÑOS EN ESPACIOS PUBLICOS DEPORTIVO EN LA COMUNIDAD DE LOS SANDOVALES, NOCHISTLAN DE MEJIA ZAC LOCALIZACIÓN NOCHISTLAN DE MEJIA ZAC FECHA DE INICIO DE CONTRATO 17 DE JUNIO DEL 2024 FECHA DE TERMINACION DE CONTRATO 17 DE JULIO DEL 2024 FECHA DE INICIO REAL 17 DE JUNIO DEL 2024 FECHA DE TERMINACION REAL 17 DE JULIO DEL 2024 | | | | |

| | |
|---------------------|--|
| HOJA ADICIONAL N° 3 | |
|---------------------|--|

| REG | DESCRIPCIÓN | UNIDAD | VOLUMEN PROYECTO | VOLUMEN ACUMULADO | VOLUMEN ANTERIOR | ESTA ESTIMACIÓN | PRECIO UNITARIO | IMPORTE |
|---------------------------------------|---|--------|------------------|-------------------|------------------|-----------------|-----------------|------------------|
| BOVEDA/CUBIERTA | | | | | | | | |
| | Vigueta de acero reforzado, de 3.40m incluye: angulos de 2x3/16, varilla de #6 (3/4"), varilla de #4 (1/2") para culebrilla, soldadura, mano de obra y todo lo necesario para su correcta ejecución. | PZA | 4 | 4.00 | 0.00 | 4.00 | \$1,866.50 | \$7,466.00 |
| | Boveda a base de tabique adobon 5 x 14 x 28 a dos cascos asentados en primer casco con mortero cemento arena 1:3 y segundo casco asentados con mortero arena 1:3 incluye: suministro de materiales al lugar, herramienta, mano de obra, elevaciones, cerchas y lo necesario para su correcta ejecución. | M2 | 21.14 | 21.14 | 0.00 | 21.14 | \$1,587.69 | \$33,563.77 |
| | Enterrado en azotea para dar pendiente del 2%, a base de mezcla cemento-cal-aren en proporción de 1:2:9 con espesor de 4 cm, sellado con lechada de cemento. | M2 | 18.36 | 18.36 | 0.00 | 18.36 | \$302.69 | \$5,557.39 |
| TOTAL DE BOVEDA/CUBIERTA | | | | | | | \$ | 46,587.16 |
| INSTALACION SANITARIA | | | | | | | | |
| 7020 | Tubo pvc sanitario de 4", en tramo de 6 mts norma cementar incluye: material, mano de obra, herramienta de corte y todo lo necesario para la correcta ejecución del p.u.o.i. | M2 | 11.04 | 11.04 | 0.00 | 11.04 | \$192.03 | \$2,120.01 |
| 7020P | Tubo pvc sanitario de 2", en tramo de 6 mts norma cementar incluye: material, mano de obra, herramienta de corte y todo lo necesario para la correcta ejecución del p.u.o.i. | M2 | 3.7 | 3.70 | 0.00 | 3.7 | \$124.88 | \$462.06 |
| 7104 | Tubo pvc sanitario cementar (hh) 4" incluye: materiales, mano de obra y todo lo necesario para la correcta ejecución del p.u.o.i. | PZA | 5 | 5.00 | 0.00 | 5 | \$66.82 | \$334.10 |
| 7104P | Tubo pvc sanitario cementar (hh) 4" incluye: materiales, mano de obra y todo lo necesario para la correcta ejecución del p.u.o.i. | PZA | 3 | 3.00 | 0.00 | 3 | \$61.38 | \$184.14 |
| 7020P | Tubo pvc sanitario de 3" para bajante de agua pluvial, en tramo de 6 mts norma cementar incluye: material, mano de obra, herramienta de corte y todo lo necesario para la correcta ejecución del p.u.o.i. | M | 6 | 6.00 | 0.00 | 6 | \$142.86 | \$857.16 |
| 71009 | Codo 90° pvc sanitario cementar (hh) 3" incluye: materiales, mano de obra y todo lo necesario para la correcta ejecución del p.u.o.i. | PZA | 4 | 4.00 | 0.00 | 4 | \$58.52 | \$234.08 |
| REPVC-4-2 | Reducción de pvc sanitario cementar de 4" a 2" incluye: materiales, mano de obra y todo lo necesario para su correcta ejecución del p.u.o.i. | PZA | 4 | 4.00 | 0.00 | 4 | \$59.25 | \$237.00 |
| TOTAL DE INSTALACION SANITARIA | | | | | | | \$ | 4,428.55 |

 ING. CARLOS ANTONIO GUERRERO MUÑOZ
 CONTRATISTA

 ARG. DIANA IVETTE MIRANDA LEDESMA
 SUPERVISOR

EJERCICIO 2024

| | | | |
|---|---|---|--|
|  | CONTRATISTA ING. CARLOS ANTONIO GUERRERO DOMICILIO C. VICENTE GUERRERO #1 COLONIA LA ESCONDIDA CIUDAD JALPA ESTADO ZACATECAS R.F.C. GUMC9205062NA | PRESENTACIÓN CARATULA DE ESTIMACION ESTIMACION No. 1 (UNO) FECHA: 17/07/2024 PERIODO DEL: 17-jun-24 AL: 17-jul-24 | IMPORTE CONTRATADO \$369,243.81 AMPLIACION TOTAL \$369,243.81 ANTERIOR \$369,243.81 ESTA ESTIMACION \$369,243.81 ACUMULADO \$369,243.81 SALDO POR ESTIMAR \$0.00 |
| | DATOS DE LA OBRA CONTRATO No. NOCHIS/FONDOIII/2024/12 CONSTRUCCION DE BAÑOS EN ESPACIOS PUBLICOS DEPORTIVO EN LA COMUNIDAD DE LOS SANDOVALES, NOCHISTLAN DE MEJIA ZAC FECHA DE INICIO DE CONTRATO 17 DE JUNIO DEL 2024 FECHA DE TERMINACION DE CONTRATO 17 DE JULIO DEL 2024 FECHA DE INICIO REAL 17 DE JUNIO DEL 2024 FECHA DE TERMINACION REAL 17 DE JULIO DEL 2024 | | |

| | |
|------------------|---------------------|
| ESTIMACION No. 1 | HOJA ADICIONAL N° 4 |
|------------------|---------------------|

| REG | DESCRIPCIÓN | UNIDAD | VOLUMEN PROYECTO | VOLUMEN ACUMULADO | VOLUMEN ANTERIOR | ESTA ESTIMACIÓN | PRECIO UNITARIO | IMPORTE |
|------------------------------------|--|--------|------------------|-------------------|------------------|-----------------|-----------------|------------|
| INSTALACION HIDRAULICA | | | | | | | | |
| TUB-PLUS | Tuberia de tuboplus de 3/4" incluye: suministro, material, mano de obra, herramientas de corte, maquinaria y todo lo necesario para su correcta ejecución del D.U.O.1 | M | 7 | 7.00 | 0.00 | 7 | \$117.31 | \$821.17 |
| TUB-PLUS01 | Tuberia de tuboplus de 1/2" incluye: suministro, material, mano de obra, herramientas de corte, maquinaria y todo lo necesario para su correcta ejecución del D.U.O.1 | M | 21.65 | 21.65 | 0.00 | 21.65 | \$97.28 | \$2,106.11 |
| COPL-PLUS02 | Suministro y colocación de cople de 1/2" de pulgada, incluye: materiales, mano de obra, herramienta y todo lo necesario para su correcta colocación. | PZA | 2 | 2.00 | 0.00 | 2 | \$53.56 | \$107.12 |
| VALVPL-3/4 | Valvula esfera 3/4" ppr incluye: material, mano de obr, herramienta y todo lo necesario para su correcta colocación. | PZA | 1 | 1.00 | 0.00 | 1 | \$306.63 | \$306.63 |
| COD-PLUS | Codo de 90° de 1/2" incluye: material, mano de obra, herramienta y todo lo necesario para su correcta ejecución | PZA | 12 | 12.00 | 0.00 | 12 | \$75.80 | \$909.60 |
| TUB-PLUS | Suministro u colocación de Tee de 1/2" incluye: material, mano de obra, herramienta y todo lo necesario para su correcta ejecución. | PZA | 6 | 6.00 | 0.00 | 6 | \$78.21 | \$469.26 |
| RED-PLUS | Reducción de 3/4" a 1/2" de tuboplus incluye: material, mano de obra, herramienta y todo lo necesario para su correcta ejecución. | PZA | 1 | 1.00 | 0.00 | 1 | \$77.32 | \$77.32 |
| CON-PLUS | Suministro y colocación de conector 1/2" incluye: materiales, mano de obra, herramienta y todo lo necesario para su correcta colocación. | PZA | 7 | 7.00 | 0.00 | 7 | \$113.77 | \$796.39 |
| BAS-TIN | Cespol para lavabo flexible con contra 3702 marca urrea color blanco incluye: equipo de union de 1/2", herramientas, mano de obra, pruebas de funcionamiento, equipo y lo necesario para su instalación. | PZA | 2 | 2.00 | 0.00 | 2 | \$381.85 | \$763.70 |
| 91208 | Base de tubular de acero para finaco de 1100l, incluye: acarreo de materiales, mano de obra, herramienta y todo lo necesario para su correcta colocación. | PZA | 1 | 1.00 | 0.00 | 1 | \$2,713.70 | \$2,713.70 |
| 91208 | Indco marca rotoplas MA1A de 1100 lts incluye: flotador, valvula, tapa y filtro de paso, elevacion mano de obra de colocacion | PZA | 1 | 1.00 | 0.00 | 1 | \$5,614.00 | \$5,614.00 |
| TOTAL DE INSTALACION HIDRAULICA \$ | | | | | | | | 14,665.00 |

 ING. CARLOS ANTONIO GUERRERO MUÑOZ
 CONTRATISTA

 ARG. DIANA IVETTE MIRANDA LEDESMA
 SUPERVISOR

EJERCICIO 2024

0237

| | | | |
|--|--|--|---|
|  <p>CONTRATISTA: ING. CARLOS ANTONIO GUERRERO DOMICILIO: C. VICENTE GUERRERO #1 COLONIA: LA ESCONDIDA CIUDAD: JALPA ESTADO: ZACATECAS R.F.C: GUMC9205062NA</p> | <p>PRESENTACIÓN CARATULA DE ESTIMACIÓN</p> <p>ESTIMACIÓN No. 1 (UNO) FECHA: 17/07/2024 PERIODO DEL: 17-jun.-24 AL: 17-jul.-24</p> | | <p>IMPORTE</p> <p>CONTRATADO \$369,243.81 AMPLIACION TOTAL \$369,243.81 ANTERIOR \$369,243.81 ESTA ESTIMACION \$369,243.81 ACUMULADO \$369,243.81 SALDO POR ESTIMAR \$0.00</p> |
| | <p>ESTIMACION No. 1</p> | | |

| | |
|----------------------------|--|
| <p>HOJA ADICIONAL N° 5</p> | <p>CONTRATO No. NOCHIS/FONDOIII/2024/12 DESCRIPCIÓN DE LA OBRA: CONSTRUCCION DE BAÑOS EN ESPACIOS PUBLICOS DEPORTIVO EN LA COMUNIDAD DE LOS SANDOVALES, LOCALIZACIÓN NOCHISTLAN DE MEJIA ZAC FECHA DE INICIO DE CONTRATO 17 DE JUNIO DEL 2024 FECHA DE TERMINACION DE CONTRATO 17 DE JULIO DEL 2024 FECHA DE INICIO REAL 17 DE JUNIO DEL 2024 FECHA DE TERMINACION REAL 17 DE JULIO DEL 2024</p> |
|----------------------------|--|

| REG | DESCRIPCIÓN | UNIDAD | VOLUMEN PROYECTO | VOLUMEN ACUMULADO | VOLUMEN ANTERIOR | ESTA ESTIMACIÓN | PRECIO UNITARIO | IMPORTE |
|-----------------------------------|---|--------|------------------|-------------------|------------------|-----------------|-----------------|------------|
| INSTALACION ELECTRICA | | | | | | | | |
| 101301 | Centro de carga tipo QO2, 1 fase 3 hilos, zapatas principales, 2 polos 40A, marca Square'D. Incluye suministro y colocación. | PZA | 1 | 1.00 | 0.00 | 1 | \$1,125.78 | \$1,125.78 |
| 1025 | Interruptor de 15 ampere marca squard | PZA | 1 | 1.00 | 0.00 | 1 | \$356.20 | \$356.20 |
| 100901 | Producto flexible naranja de 13 mm. rollo de 100ml | M | 14 | 14.00 | 0.00 | 14 | \$39.44 | \$552.16 |
| 100604 | Cable cuadrada galvanizada de 4x4 25 mm de altura | PZA | 2 | 2.00 | 0.00 | 2 | \$83.66 | \$167.32 |
| 100601 | Cable chalupa galvanizada | PZA | 2 | 2.00 | 0.00 | 2 | \$69.99 | \$139.98 |
| 100702 | Cable THW - LS/THHW 600V CAL. 12 AWG | M | 32 | 32.00 | 0.00 | 32 | \$33.52 | \$1,072.64 |
| 100701 | Interruptor sencillo (apagador) y toma corriente marca royer modelo blanco byer 100 eaton , incluye: suministro de los materiales, acarreo, desperdicios, conexiones, pruebas de funcionamiento, mano de obra, equipo y herramienta de mano | PZA | 2 | 2.00 | 0.00 | 2 | \$367.80 | \$735.60 |
| 100702 | Suministro e instalacion de lampara interior de empollar led 12w 6500k 720lm marca tecnolite modelo 12YDLED430MV 658 incluye: mano de obra, herramienta y lo necesario para su instalacion. | PZA | 2 | 2.00 | 0.00 | 2 | \$333.68 | \$667.36 |
| TOTAL DE INSTALACION ELECTRICA \$ | | | | | | | 4,817.04 | |

OPERADO
 FAISM (FII)
 EJERCICIO 2024

 ING. CARLOS ANTONIO GUERRERO MUÑOZ
 CONTRATISTA

 ARG. DIANA VETTE MIRANDA LEDESMA
 SUPERVISOR

| | | | |
|---|--|---|--|
|  | CONTRATISTA ING. CARLOS ANTONIO GUERRERO DOMICILIO C. VICENTE GUERRERO #1 COLONIA LA ESCONDIDA CIUDAD JALPA ESTADO ZACATECAS R.F.C. GUMC920502NA | PRESENTACIÓN CARATULA DE ESTIMACION ESTIMACION No. 1 (UNO) FECHA: 17/07/2024 PERIODO DEL: 17-jun-24 AL: 17-jul-24 | IMPORTE CONTRATADO \$369,243.81 AMPLIACION TOTAL \$369,243.81 ANTERIOR \$369,243.81 ESTA ESTIMACION \$369,243.81 ACUMULADO \$369,243.81 SALDO POR ESTIMAR \$0.00 |
| | DATOS DE LA OBRA CONTRATO No. NOCHIS/FONDOIII/2024/12 DESCRIPCIÓN DE LA OBRA: CONSTRUCCION DE BAÑOS EN ESPACIOS PUBLICOS DEPORTIVO EN LA COMUNIDAD DE LOS SANDOVALES, LOCALIZACION NOCHISTLAN DE MEJIA ZAC FECHA DE INICIO DE CONTRATO 17 DE JUNIO DEL 2024 FECHA DE TERMINACION DE CONTRATO 17 DE JULIO DEL 2024 FECHA DE INICIO REAL 17 DE JUNIO DEL 2024 FECHA DE TERMINACION REAL 17 DE JULIO DEL 2024 | | |

| | |
|---------------------|-------------|
| HOJA ADICIONAL N° 6 | |
| REG | DESCRIPCIÓN |

| REG | UNIDAD | VOLUMEN PROYECTO | VOLUMEN ACUMULADO | VOLUMEN ANTERIOR | ESTA ESTIMACION | PRECIO UNITARIO | IMPORTE |
|------------------------------------|--------|------------------|-------------------|------------------|-----------------|-----------------|------------------|
| MUEBLES SANITARIOS | | | | | | | |
| 1258 | PZA | 3 | 3.00 | 0.00 | 3 | \$4,660.85 | \$13,982.55 |
| 1259 | PZA | 2 | 2.00 | 0.00 | 2 | \$5,126.73 | \$10,253.46 |
| 1260 | PZA | 2 | 2.00 | 0.00 | 2 | \$1,621.15 | \$3,242.30 |
| 90601 | PZA | 2 | 2.00 | 0.00 | 2 | \$1,311.80 | \$2,623.60 |
| TOTAL DE MUEBLES SANITARIOS | | | | | | \$ | 30,101.91 |

| HERRERIA | | | | | | | |
|--------------------------|--------|------------------|-------------------|------------------|-----------------|-----------------|------------------|
| REG | UNIDAD | VOLUMEN PROYECTO | VOLUMEN ACUMULADO | VOLUMEN ANTERIOR | ESTA ESTIMACION | PRECIO UNITARIO | IMPORTE |
| 13000 | PZA | 2 | 2.00 | 0.00 | 2 | \$9,190.30 | \$18,380.60 |
| 2365 | PZA | 2 | 2.00 | 0.00 | 2 | \$3,348.70 | \$6,697.40 |
| 2365 | PZA | 1 | 1.00 | 0.00 | 1 | \$3,585.35 | \$3,585.35 |
| 2366 | PZA | 1 | 1.00 | 0.00 | 1 | \$6,429.23 | \$6,429.23 |
| TOTAL DE HERRERIA | | | | | | \$ | 35,092.58 |

Suministro e instalación de inodoro de tasa y tanque modelo handicap alargado marca cato incluye: cuello de cera, pilas, cubrepilas, rondana metálica, manguera para wc de 1/2", llave angular de 1/2", asiento, mano de obra, herramientas y lo necesario para su correcta instalación.
 Mingitorio II modelo terra marca cato incluye: suministro de materiales, llave temporizadora para mingitorio marca cato, mensulas, mano de obra y lo necesario para su instalación.
 Lavabo con pedestal modelo jazmin marca cato incluye: suministro, instalación, pruebas de conexiones, mano de obra, herramientas y equipo necesarios para el trabajo.
 Mezcladora lavabo lj c/man fig.4046 Dica con manuales incluye: suministro del material, manijas para lavamanos, llaves angulares, pruebas, acarreo hasta el sitio de los trabajos, mano de obra, equipo y herramienta.
 Puerta de 1.00x2.00 m a base de perfiles de acero (comercial), con marco y baillente, con llave de acero, pivote descentrado y cerradura, incluye: materiales, acarreo, cortes, desperdicios, herrajes, mano de obra, equipo y herramienta.
 Ventana corrediza 0.40x1.40 a base de perfiles de acero con marco, protección, vidrio de 6mm, incluye: materiales, mano de obra, acarreo, cortes, desperdicios, herrajes, equipo y herramienta.
 Balcón de 3 m a base de tubo negro de 2" cedula 30 incluye: tubo a 0.9cm intermedio a 65 cm y 3 postes de 90cm, incluye: herramientas, mano de obra, fondo anticomosivo, pintura esmalte elejida por supervisión, mano de obra, desperdicios y lo necesario para su correcta instalación.
 Balcón de 4.60 m de desarrollo a base de tubo negro de 2" cedula 30 incluye: 4 tubos en vertical de 90cm 1 tubo para pasamanos a una altura de 90cm y otro tubo horizontal a 65cm de acuerdo a diseño en planos.

 ARG. DIANA IVETTE MIRANDA LEDESMA
 SUPERVISOR

 ING. CARLOS ANTONIO GUERRERO MUÑOZ
 CONTRATISTA

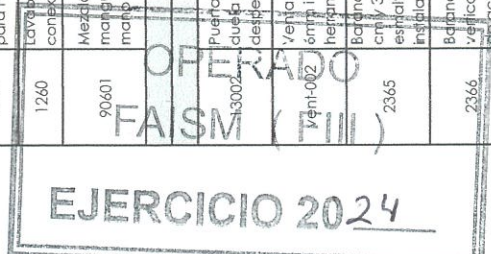

| | | | | | |
|---|---|--|---|--|--|
|  | CONTRATISTA ING. CARLOS ANTONIO GUERRERO DOMICILIO C. VICENTE GUERRERO #1 COLONIA LA ESCONDIDA CIUDAD JALPA ESTADO ZACATECAS R.F.C GUMC9205062NA | | PRESENTACIÓN CARATULA DE ESTIMACION ESTIMACION No. 1 (UNO) FECHA: 17/07/2024 PERIODO DEL: 17-Jun-24 AL: 17-Jul-24 | | IMPORTE CONTRATADO \$369,243.81 AMPLIACION TOTAL \$369,243.81 ANTERIOR \$369,243.81 ESTA ESTIMACION ACUMULADO \$369,243.81 SALDO POR ESTIMAR \$0.00 |
| | DATOS DE LA OBRA CONTRATO No. NOCHIS/FONDOIII/2024/12 CONSTRUCCION DE BAÑOS EN ESPACIOS PUBLICOS DEPORTIVO EN LA COMUNIDAD DE LOS SANDOVALES, NOCHISTLAN DE MEJIA ZAC LOCALIZACION FECHA DE INICIO DE CONTRATO 17 DE JUNIO DEL 2024 FECHA DE TERMINACION DE CONTRATO 17 DE JULIO DEL 2024 FECHA DE INICIO REAL 17 DE JUNIO DEL 2024 FECHA DE TERMINACION REAL 17 DE JULIO DEL 2024 | | | | |

| | |
|---------------------|---|
| ESTIMACION No. | 1 |
| HOJA ADICIONAL N° 7 | |

| REG | DESCRIPCIÓN | UNIDAD | VOLUMEN PROYECTO | VOLUMEN ACUMULADO | VOLUMEN ANTERIOR | ESTA ESTIMACIÓN | PRECIO UNITARIO | IMPORTE |
|------------------------|--|--------|------------------|-------------------|------------------|-----------------|-----------------|-------------|
| ACABADOS | | | | | | | | |
| 131002 | Pintura de color blanco sobre superficies de muros aplanados a 2 manos, incluye: preparación de superficie, melfiales, mano de obra, herramienta y equipo. | M2 | 103.61 | 103.61 | 0.00 | 103.61 | \$76.96 | \$7,973.83 |
| 61410 | Impermeabilización a base ACRITÓN IMPERMEABLE 3 años, marca FESTER, incluye preparación suministro y aplicación. | PZA | 18.36 | 18.36 | 0.00 | 18.36 | \$418.45 | \$7,682.74 |
| LETR-01 | Leñero adhesivo a base de placa de acero inoxidable con las siguientes medidas mínimas de 60cm de largo y 45 cm de alto, incluye: material y mano de obra. | PZA | 1 | 1.00 | 0.00 | 1 | \$4,443.32 | \$4,443.32 |
| TOTAL DE ACABADOS \$ | | | | | | | 20,099.89 | |
| CANCELERIA | | | | | | | | |
| MAMPALU | Mamparas divisorias para sanitario de mujeres a base de perfiles de aluminio de color blanco de 3" y policarbonato color blanco. Incluye: dos fijos de 39 cm x 1.80, un fijo de 0.45x1.80, un fijo de 1.75x1.80 y dos puertas de 80cm de acuerdo a diseño en planos. | PZA | 1 | 1.00 | 0.00 | 1 | \$11,425.68 | \$11,425.68 |
| MAMPALU (11) | Mampara divisoria para sanitario de hombre a base de perfiles de aluminio color blanco con policarbonato incluye: 1 fijo de 1.80x1.50, 1 fijo de 39cm x 1.80 un fijo de 20cm x 1.80cm y una puerta de 0.80x1.50cm de acuerdo a diseño en planos | PZA | 1 | 1.00 | 0.00 | 1 | \$8,886.65 | \$8,886.65 |
| MAMP3 | Mampara divisoria en mingitorios con dimensiones de 0.45x0.70m de alto con hoja de polietileno, incluye: mano de obra, materiales, herramienta y todo lo necesario para su correcta colocación. | PZA | 2 | 2.00 | 0.00 | 2 | \$1,015.62 | \$2,031.24 |
| TOTAL DE CANCELERIA \$ | | | | | | | 22,343.57 | |

EJERCICIO 2024

 ING. CARLOS ANTONIO GUERRERO MUÑOZ
 CONTRATISTA

 ARQ. DIANA IVETTE MIRANDA LEDESMA
 SUPERVISOR

0240

| | | | |
|---|---|---|--|
|  | CONTRATISTA ING. CARLOS ANTONIO GUERRERO DOMICILIO C. VICENTE GUERRERO #1 COLONIA LA ESCONDIDA CIUDAD JALPA ESTADO ZACATECAS R.F.C. GUMC9205062NA | PRESENTACIÓN CARATULA DE ESTIMACION ESTIMACION No. 1 (UNO) FECHA: 17/07/2024 PERIODO DEL: 17-Jun-24 AL: 17-Jul-24 | IMPORTE CONTRATO \$369,243.81 AMPLIACION TOTAL \$369,243.81 ANTERIOR \$369,243.81 ESTA ESTIMACION ACUMULADO \$369,243.81 SALDO POR ESTIMAR \$0.00 |
| | DATOS DE LA OBRA CONTRATO No. NOCHIS/FONDOIII/2024/12 CONSTRUCCION DE BAÑOS EN ESPACIOS PUBLICOS DEPORTIVO EN LA COMUNIDAD DE LOS SANDOVALES, NOCHISTLAN DE MEJIA ZAC LOCALIZACION FECHA DE INICIO DE CONTRATO 17 DE JUNIO DEL 2024 FECHA DE TERMINACION DE CONTRATO 17 DE JULIO DEL 2024 FECHA DE INICIO REAL 17 DE JUNIO DEL 2024 FECHA DE TERMINACION REAL 17 DE JULIO DEL 2024 | | |

| | |
|---------------------|-------------|
| HOJA ADICIONAL N° 8 | |
| REG | DESCRIPCIÓN |

| REG | UNIDAD | VOLUMEN PROYECTO | VOLUMEN ACUMULADO | VOLUMEN ANTERIOR | ESTA ESTIMACION | PRECIO UNITARIO | IMPORTE |
|---|--------|------------------|-------------------|------------------|-----------------|-----------------|-------------|
| LINEA DE DRENAJE SANITARIO A LINEA MUNICIPAL | | | | | | | |
| 10418 | M | 36 | 36.00 | 0.00 | 36 | \$5.29 | \$190.44 |
| 20251 | M3 | 23.76 | 23.76 | 0.00 | 23.76 | \$205.66 | \$4,886.48 |
| 4 | M3 | 2.16 | 2.16 | 0.00 | 2.16 | \$440.04 | \$950.49 |
| 20211 | M | 36 | 36.00 | 0.00 | 36 | \$174.37 | \$6,277.32 |
| 20257 | M3 | 5.86 | 5.86 | 0.00 | 5.86 | \$421.03 | \$2,467.24 |
| 30100 | M3 | 15.12 | 15.12 | 0.00 | 15.12 | \$115.44 | \$1,745.45 |
| 17040 | PZA | 1 | 1.00 | 0.00 | 1 | \$10,063.59 | \$10,063.59 |
| 170308 | PZA | 1 | 1.00 | 0.00 | 1 | \$3,180.76 | \$3,180.76 |
| LINEA DE DRENAJE SANITARIO A LINEA MUNICIPAL \$ | | | | | | | 29,761.77 |

 ING. CARLOS ANTONIO GUERRERO MUÑOZ
 CONTRATISTA

 ARG. DIANA IVETTE MIRANDA LEDESMA
 SUPERVISOR

EJERCICIO 2024

0241

ESTIMACIÓN

1 (UNO)
(FINIQUITO)

ING. CARLOS ANTONIO GUERRERO MUÑOZ

LA ESCONDIRA

JALPA, ZACATECAS

PERIODO DE EJECUCIÓN: 17 DE JUNIO DEL 2024 AL 17 DE JULIO DEL 2024

NUMEROS GENERADORES Y VOLUMENES DE OBRA

OBRA:

CONSTRUCCION DE BAÑOS EN ESPACIOS PUBLICOS DEPORTIVO EN LA COMUNIDAD DE LOS SANDOVALES, LOCALIDAD DE NOCHISTLAN DE MEJIA, ZACATECAS



No. CONTRATO: NOCHIS/FONDOIII/2024/12

| CLAVE | CONCEPTO | LOCALIZACIÓN | | UNIDAD | LARGO | ANCHO | ALTO | No. PZAS (ABUNDAMIENTO) | KMS | SUBTOTAL | VOLUMEN TOTAL |
|------------------------------|---|--------------|-------|--------|--------|-------|------|-------------------------|-------|----------|---------------|
| | | EJE | TRAMO | | | | | | | | |
| PRELIMINARES | | | | | | | | | | | |
| 10619 | Limpia, despalme y desyarbe del terreno, incluye: quema de hierba y acopio de basura, mano de obra, equipo y herramienta. | 1-3 | B | M2 | 3 | 1.15 | | 1 | | 3.45 | 27.19 |
| | | 3 | A-B | | 3.32 | 1.15 | | 1 | 3.82 | | |
| | | A-B | 1-3 | | 3.32 | 6.00 | | 1 | 19.92 | | |
| 10701 | Trazo de terrenos, el precio incluye: nivelación, personal técnico, equipo topográfico, materiales diversos. | A-B | 1-3 | M2 | 3.291 | 6.00 | | 1 | | 19.75 | 19.75 |
| CIMENTACIONES | | | | | | | | | | | |
| 30108 | Excavación por medios mecánicos en terreno tipo 1 zona C en cesa, hasta una profundidad de 0 a 2.00 mts, no incluye bombeo de oclique, incluye: mano de obra, equipo y herramienta. | 2 | A-B | M3 | 3.32 | 0.50 | 0.70 | 1 | | 1.16 | 5.30 |
| | | 3 | A-B | | 3.32 | 0.50 | 0.70 | 1 | 1.16 | | |
| | | 1-2 | B | | 2.48 | 0.50 | 0.70 | 1 | 0.87 | | |
| | | 2-3 | B | | 2.3 | 0.50 | 0.70 | 1 | 0.81 | | |
| | | 1 | A-B | | 1.3 | 0.50 | 0.70 | 1 | 0.46 | | |
| | | TRAMO 1 | B | | 2.43 | 0.50 | 0.70 | 1 | 0.85 | | |
| 30108 | Relleno de tepalate en cimentación compactado con pisón de metal. | 1-2 | A-B | M3 | 2.78 | 2.80 | 0.35 | 1 | | 2.72 | 5.46 |
| | | 2-3 | A-B | | 2.79 | 2.80 | 0.35 | 1 | 2.73 | | |
| 31202 | Mampostería en cemento de piedra brava de 0.25 a 0.50 m ³ /ml jurileada con mezcla mortero arena 1:3 | 2 | A-B | M3 | 3.32 | 0.50 | 0.70 | 1 | | 1.16 | 5.30 |
| | | 3 | A-B | | 3.32 | 0.50 | 0.70 | 1 | 1.16 | | |
| | | 1-2 | B | | 2.48 | 0.50 | 0.70 | 1 | 0.87 | | |
| | | 2-3 | B | | 2.3 | 0.50 | 0.70 | 1 | 0.81 | | |
| | | 1 | A-B | | 1.3 | 0.50 | 0.70 | 1 | 0.46 | | |
| | | TRAMO 1 | B | | 2.43 | 0.50 | 0.70 | 1 | 0.85 | | |
| 30719 | Dala o cadena de desplante de concreto sección 0.15 x 0.20 m, con fabricación de concreto f'c= 150 kg/cm ² , agregado de 20 mm, incluye: cemento, arena, grava y agua, en revestimiento 8 a 10 cm, con revoladora, 1 saco tiempo, mano de obra de fabricación, bajas resistencias, cimbra acabado común a 4 usos, armada con armax 15x15 incluye: todo el material necesario, cimbra y descimbra, cortes, tralapes, desperdicios, habilidad y armado de acero, limpieza, mano de obra, equipo y herramienta de mano. | 1 | A-B | M | 1.3 | | | 1 | | 1.30 | 13.57 |
| | | 2 | A-B | | 3.31 | | | 1 | 3.31 | | |
| | | 3 | A-B | | 3.32 | | | 1 | 3.32 | | |
| | | 1-2 | B | | 2.82 | | | 1 | 2.82 | | |
| | | 2-3 | B | | 2.82 | | | 1 | 2.82 | | |
| ALBAÑILERIA | | | | | | | | | | | |
| 60106 | Muro de tabique rojo recocido 8 x 14 x 28 cms de 12.00 cms de espesor acabado aparente, asentado con mezcla cemento arena 1:5, elevación manual a una altura de 4.00 mts, acoreo horizontal en caretila a una distancia de 8.00 mts incluye material, mano de obra, herramienta. | 1-3 | A-B | M2 | 28.72 | | | 1 | | 28.72 | 28.72 |
| 60918 | Castillo prefabricada sección de 0.15 x 0.15 - 4 a base de concreto hecho en obra f'c= 150 kg/cm ² , agregado de 20 mm, incluye: cemento, arena, grava y agua, en revestimiento 8 a 10 cm con revoladora, 1 saco tiempo, mano de obra de fabricación, bajas resistencias, acabado en cimbra común, 2 caras, armada con armax 15 x 15 cm incluye: suministro de todos los materiales necesarios para su correcta ejecución, acareos y elevaciones hasta el sitio de su utilización, cortes, tralapes, desperdicios, habilidad y armado de acero, cimbra y descimbra, colado, vibrado, curado, descimbrado, limpieza, mano de obra, equipo de seguridad y herramienta de mano. | A | 2-3 | M | 2 | 3.29 | | 1 | | 6.57 | 29.46 |
| | | B | 1-3 | | 5 | 3.27 | | 1 | 16.35 | | |
| | | 1 | A-B | | 1 | 3.27 | | 1 | 3.27 | | |
| | | 3 | A-B | | 1 | 3.27 | | 1 | 3.27 | | |
| 60717 | Dala o cadena de cerramiento de concreto sección 0.15 x 0.20 m con fabricación de concreto f'c= 150 kg/cm ² , agregado de 20 mm, incluye: cemento, arena, grava y agua, en revestimiento 8 a 10 cm, con revoladora, 1 saco tiempo, mano de obra de fabricación, bajas resistencias, cimbra acabado común a 4 usos, armada con armax 15x15 incluye: todo el material necesario, cimbra y descimbra, cortes, tralapes, desperdicios, habilidad y armado de acero, limpieza, mano de obra, equipo y herramienta de mano. | A | 1-3 | M | 6.1 | | | 1 | | 6.10 | 23.53 |
| | | B | 1-3 | | 6.1 | | | 1 | 6.10 | | |
| | | 1 | A-B | | 3.47 | | | 1 | 3.47 | | |
| | | 2 | A-B | | 3.47 | | | 1 | 3.47 | | |
| | | 3 | A-B | | 3.47 | | | 1 | 3.47 | | |
| | | TRAMO 1 | | | 0.92 | | | 1 | 0.92 | | |
| 61177 | Aplanado en muro a plomo y regla acabado fino con mezcla cemento arena 1:4 de 2.5 cms de espesor, por medios manuales con una altura de los trabajos de 3 mts, incluye: herramienta, cuadrilla No 5 (1 Albañil + 1 Ayudante general), y un andamio metálico con un módulo de 1.80 mts. | 1-8 | 1-3 | M2 | 103.61 | | | 1 | | 103.61 | 103.61 |
| 61029 | Piso de firme de concreto armado con malla electrosoldada 6 x 6-10/10 de 10 cm de espesor, acabado común, concreto hecho en obra de f'c= 100 kg/cm ² . | 1-3 | A-B | M2 | 3.159 | 2.83 | | 2 | | 17.88 | 17.88 |
| 170715 | Banqueta/rampa de concreto f'c=150kg/cm ² agregado de 20mm, cemento normal revestimiento 8 a 10cm de 0.10 mts de espesor, armado con malla electrosoldada 66-1010 rallo de 100mts, incluye: cimbra común, mano de obra, herramienta menor. | 1-3 | B | M2 | 3 | 1.16 | | 1 | | 3.47 | 8.09 |
| | | 3 | A-B | | 3.47 | 1.33 | | | 4.62 | | |
| BOVEDA /CUBIERTA | | | | | | | | | | | |
| VIG-001 | Vigüeta de acero reforzado, de 3.40mt incluye: ángulos de 2x 3/16, varilla de #6 (3/4"), varilla de #4 (1/2") para culebrilla, soldadura, mano de obra y todo lo necesario para su correcta ejecución. | 1-3 | A-B | PTA | 4 | | | 1 | | 4.00 | 4.00 |
| ADOBON-01 | Boveda a base de tabique adobon 5 x 14 x 28 a dos cascos asentados en primer casco con mortero cemento arena 1:3 y segundo casco asentados con mortero arena 1:3 incluye: suministro de materiales al lugar, herramienta, mano de obra, elevaciones, cerchas y lo necesario para su correcta ejecución. | 1-3 | A-B | M2 | 6.11 | 3.46 | | 1 | | 21.14 | 21.14 |
| 61206 | Entarado en azotea para dar pendiente del 2%, a base de mezcla cemento-cal-aren en proporción de 1:2:9 con espesor de 4 cm, sellado con lechada de cemento. | 1-3 | A-B | M2 | 5.81 | 3.16 | | 1 | | 18.36 | 18.36 |
| INSTALACION SANITARIA | | | | | | | | | | | |
| 70210 | Tubo pvc sanitario de 4", en tramo de 6 mts norma cementar incluye: material, mano de obra, herramienta de corte y todo lo necesario para la correcta ejecución del p.u.o.t. | 1-3 | A-B | M | 11.04 | | | 1 | | 11.04 | 11.04 |
| 70298 | Tubo pvc sanitario de 2", en tramo de 6 mts norma cementar incluye: material, mano de obra, herramienta de corte y todo lo necesario para la correcta ejecución del p.u.o.t. | 1-3 | A-B | M | 3.7 | | | 1 | | 3.70 | 3.70 |
| 71204 | Yee pvc sanitario cementar (HH) 4" incluye: materiales, mano de obra y todo lo necesario para la correcta ejecución del p.u.o.t. | 1-3 | A-B | PTA | 5 | | | 1 | | 5.00 | 5.00 |

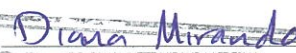

ING. CARLOS ANTONIO GUERRERO MUÑOZ
CONTRATISTA

Diana Miranda
ARG. BIANA VETE. MIRANDA LEDESMA
OPERADO
FAISM (FIII)
EJERCICIO 2024

02/22

| | | | | | | | | | | |
|-------------------------------|--|------------|------------|-----|--------------|------|--------|--|--------------|--------|
| 71010 | Codo pvc sanitario cementar [H] 4" incluye: materiales, mano de obra y todo lo necesario para la correcta ejecución del p.u.o.t | 1-3 | A-B | PZA | 3 | | 1 | | 3.00 | 3.00 |
| 70209 | Tubo pvc sanitario de 3" para bajante de agua pluvial, en tramo de 6 mts norma cementar incluye: material, mano de obra, herramienta de corte y todo lo necesario para la correcta ejecución del p.u.o.t | 8 | 1-3 | M | 3 | | 2 | | 6.00 | 6.00 |
| 71009 | Codo pvc sanitario cementar [H] 3" incluye: materiales, mano de obra y todo lo necesario para la correcta ejecución del p.u.o.t | 8 | 1-3 | PZA | 4 | | 1 | | 4.00 | 4.00 |
| REPVC-4-2 | Reducción de pvc sanitario cementar de 4" a 2" incluye: materiales, mano de obra y todo lo necesario para su correcta ejecución del p.u.o.t | 1-3 | A-B | PZA | 4.00 | | 1 | | 4.00 | 4.00 |
| INSTALACION HIDRAULICA | | | | | | | | | | |
| TUB-PLUS | Tubería de tubopuls de 3/4" incluye: suministro, material, mano de obra, herramientas de corte, maquinaria y todo lo necesario para su correcta ejecución del p.u.o.t | 1-3 | A-B | M | 7.00 | | 1 | | 7.00 | 7.00 |
| TUB-PLUS01 | Tubería de tubopuls de 1/2" incluye: suministro, material, mano de obra, herramientas de corte, maquinaria y todo lo necesario para su correcta ejecución del p.u.o.t | 1-3 | A-B | M | 21.65 | | 1 | | 21.65 | 21.65 |
| COPL-PLUS-02 | Suministro y colocación de cople de 1/2" de pulgada, incluye: materiales, mano de obra, herramienta y todo lo necesario para su correcta colocación. | 1-3 | A-B | PZA | 2.00 | | 1 | | 2.00 | 2.00 |
| VALVEL-3/4 | Valvula esfera 3/4" ppr incluye: material, mano de obr, herramienta y todo lo necesario para su correcta colocación. | 1-3 | A-B | PZA | 1.00 | | 1 | | 1.00 | 1.00 |
| COO-PLUS | Codo de 90° de 1/2" incluye: material, mano de obra, herramienta y todo lo necesario para su correcta ejecución | 1-3 | A-B | PZA | 12.00 | | 1 | | 12.00 | 12.00 |
| T-PLUS | Suministro u colocación de Tee de 1/2" incluye: material, mano de obra, herramienta y todo lo necesario para su correcta ejecución. | 1-3 | A-B | PZA | 6.00 | | 1 | | 6.00 | 6.00 |
| RED-PLUS | Reducción de 3/4" a 1/2" de tubopuls incluye: material, mano de obra, herramienta y todo lo necesario para su correcta ejecución. | 1-3 | A-B | PZA | 1.00 | | 1 | | 1.00 | 1.00 |
| COH-PLUS | Suministro y colocación de conector 1/2" incluye: materiales, mano de obra, herramienta y todo lo necesario para su correcta colocación. | 1-3 | A-B | PZA | 7.00 | | 1 | | 7.00 | 7.00 |
| CEI | Cespal para lavabo flexible con contra 3702 marca unisa color blanco incluye: chupon de 1/2", herramientas, mano de obra, pruebas de funcionamiento, equipo y lo necesario para su instalación. | 1-3 | A-B | PZA | 2.00 | | 1 | | 2.00 | 2.00 |
| BAS-TH | Base de tubular de acero para fínico de 1100, incluye: acareo de materiales, mano de obra, herramienta y todo lo necesario para su correcta colocación. | 1-3 | A-B | PZA | 1.00 | | 1 | | 1.00 | 1.00 |
| 91206 | Tinaco marca rotoplas MAIA de 1100 lts incluye: flotador, valvula, tapa y filtro de pazo, elevacion mano de obra de colocacion | 1-3 | A-B | PZA | 1.00 | | 1 | | 1.00 | 1.00 |
| INSTALACION ELECTRICA | | | | | | | | | | |
| 101301 | Centro de carga tipo QO2, 1 fase 3 hilos, zapatas principales, 2 polos 40A, marca Square D, incluye suministro y colocación. | 1-3 | A-B | PZA | 1.00 | | 1 | | 1.00 | 1.00 |
| 1025 | Interruptor de 15 ampere marca squard | 1-3 | A-B | PZA | 1.00 | | 1 | | 1.00 | 1.00 |
| 100301 | Policucto flexible naranja de 13 mm, rollo de 100ml | 1-3 | A-B | M | 14.00 | | 1 | | 14.00 | 14.00 |
| 100604 | Caja cuadrada galvanizada de 4x4 25 mm de altura | 1-3 | A-B | PZA | 2.00 | | 1 | | 2.00 | 2.00 |
| 100601 | Caja chaltup galvanizada | 1-3 | A-B | PZA | 2.00 | | 1 | | 2.00 | 2.00 |
| 100702 | Cable THW - LS/THHW 600V CAL. 12 AWG | 1-3 | A-B | M | 32.00 | | 1 | | 32.00 | 32.00 |
| r100 | 1 interruptor sencillo (apagador) y toma corriente marca royer modelo blanco royer 100 eaton, incluye: suministro de los materiales, acareos, desperdicios, conexiones, pruebas de funcionamiento, mano de obra, equipo y herramienta de mano | 1-3 | A-B | PZA | 2.00 | | 1 | | 2.00 | 2.00 |
| YDLED | Suministro e instalación de lampara interior de empotrar led 12w 6500k 720lm marca tecnolite modelo 12YDLED430MV658 incluye: mano de obra, herramienta y lo necesario para su instalación. | 1-3 | A-B | PZA | 2.00 | | 1 | | 2.00 | 2.00 |
| MUEBLES SANITARIOS | | | | | | | | | | |
| 1258 | Suministro e instalación de inodoro de tasa y tanque marca nancap alargado marca cato incluye: cuello de cera, pijas, cubrejijas, rondana metálica, manguera para wc de 1/2", llave de 1/2", culeta, mano de obra, herramientas y lo necesario para su correcta instalación. | 1-2 2-3 | A-B A-B | PZA | 2.00 1.00 | | 1 1 | | 2.00 1.00 | 3.00 |
| 1259 | Mingitorio II modelo terra marca cato incluye: suministro de materiales, llave temporizadora para mingitorio marca cato, menulas, mano de obra y lo necesario para su instalación. | 2-3 | A-B | PZA | 2.00 | | 1 | | 2.00 | 2.00 |
| 1260 | Lavabo con pedestal modelo jazmin marca cato incluye: suministro, instalación, pruebas de conexiones, mano de obra, herramientas y equipo necesarios para el trabajo | 1-3 | A-B | PZA | 2.00 | | 1 | | 2.00 | 2.00 |
| 90601 | Mezcladora lavabo Ij c/man fig.4044 Dica con manerates incluye: suministro del material, mangueras para lavamanos, llaves angulares, pruebas, acareo hasta el slla de los trabajos, mano de obra, equipo y herramienta. | 1-3 | A-B | PZA | 2.00 | | 1 | | 2.00 | 2.00 |
| HERRERIA | | | | | | | | | | |
| 13002 | Puerta de 1.00x2.00 m a base de perfiles de acero (comercial), con marco y battente, con duela de acero, pivote desierrotado y cerradura, incluye: materiales, acareos, cortes, desperdicios, herrajes, mano de obra, equipo y herramienta. | 1-3 | A-B | PZA | 2.00 | | 1 | | 2.00 | 2.00 |
| vent-002 | Ventana corrediza 0.40x1.60 a base de perfiles de acero con marco, protección, vidrio de 6mm incluye: materiales, mano de obra, acareos, cortes, desperdicios, herrajes, equipo y herramienta | 1-3 | A-B | PZA | 2.00 | | 1 | | 2.00 | 2.00 |
| 2365 | Baranda de 3 m a base de tubo negro de 2" cedula 30 incluye: tubo a 0.9cm intermedio a 65 cm y 3 postes de 90cm, incluye: herramientas, mano de obra, fondo anticorrosivo, pintura esmalte olejida por su elevacion, mano de obra, desperdicios y lo necesario para su correcta instalación. | 1 | B | PZA | 1.00 | | 1 | | 1.00 | 1.00 |
| 2364 | Baranda con 4.60 ml de destarolo a base de tubo negro de 2" cedula 30 incluye: 4 tubos en vertical de 90cm 1 tubo para pasamanos a una altura de 90cm y otro tubo horizontal a 65cm de acuerdo a diseño en planos. | 3 | A-B | P | 1.00 | | 1 | | 1.00 | 1.00 |
| 131002 | Pintura de color blanco sobre superficies de muros, aplandados a 2 manos, incluye: preparación de superficie, metides, mano de obra, herramienta y equipo. | 1-3 | A-B | M2 | 103.61 | | 1 | | 103.61 | 103.61 |
| 61410 | Impermeabilización a base ACRITÓN IMPERMEABLE 3 años, marca FESTER, incluye preparación suministro y aplicación. | 1-3 | A-B | M2 | 5.81 | 3.16 | 1 | | 18.36 | 18.36 |
| LETR-01 | Lettro alusivo a base de placa de acero inoxidable con las siguientes medidas mínimas de 60cm de largo y 45 cm de alto, incluye: material y mano de obra. | 1-3 | A-B | PZA | 1.00 | | 1 | | 1.00 | 1.00 |
| CANCELERIA | | | | | | | | | | |
| MAMPALU | Mamparas divisorias para sanitario de mujeres a base de perfiles de aluminio de color blanco de 3" y policarbonato color blanco, incluye: dos fijos de 39 cm x 1.80, un fijo de 0.45x1.80, un fijo de 1.75x1.80 y dos puertas de 80cm de acuerdo a diseño en planos. | 1-2 | A-B | PZA | 1.00 | | 1 | | 1.00 | 1.00 |

 ING. CARLOS ANTONIO GUERRERO MUÑOZ
 CONTRATISTA

 OPERADO
 FAISM (FIII)
 EJERCICIO 2024

0243

| | | | | | | | | | | | |
|--|---|-----|-----|-----|----------|---------|-------|---|--|-------|-------|
| MAMPALUZ | Mampara divisoria para sanitario de hombre a base de perfiles de aluminio color blanco con policarbonato incluye: 1 fijo de 1.80x1.50, 1 fijo de 39cm x 1.80 un fijo de 20cm x1.80cm y una puerta de 0.80x1.50cm de acuerdo a diseño en planos | 2-3 | A-B | PZA | 1.00 | | | 1 | | 1.00 | 1.00 |
| MAMP3 | Mampara divisoria en mingitorios con dimensiones de 0.45x0.70m de alto con hoja de polietileno, incluye: mano de obra, materiales, herramienta y todo lo necesario para su correcta colocación. | 2-3 | A-B | PZA | 2.00 | | | 1 | | 2.00 | 2.00 |
| LINEA DE DRENAJE SANITARIO A LINEA MUNICIPAL | | | | | | | | | | | |
| PRELIMINARES | | | | | | | | | | | |
| 10418 | Trazo y nivelación de ejes para líneas de drenaje con equipo topografico. Incluye: equipo necesario, señalización del banco, puntos, distancias, ángulos y cotas que se requieran en la nivelación con planimetría y nivelaciones necesarias. | A | B | M | 36.00 | | | 1 | | 36.00 | 36.00 |
| TERRACERIAS | | | | | | | | | | | |
| 20251 | Excavación por medios mecánicos en terreno tipo I zona C en cepa, hasta una profundidad de 0 a 2.00 mts, no incluye bombeo de achique, incluye: mano de obra, equipo y herramienta. | A | B | M3 | 36.00 | 0.60 | 1.10 | 1 | | 23.76 | 23.76 |
| 4 | Cama de tepetate de 10 cm de espesor en cepas para tendido de tuberías, incluye material, mano de obra y herramienta. | A | B | M3 | 36.00 | 0.60 | 0.100 | 1 | | 2.16 | 2.16 |
| MATERIALES | | | | | | | | | | | |
| 70211 | Tubo pvc sanitario de 6", en tramo de 6 mts norma cementar incluye: material, mano de obra, herramienta de corte y todo lo necesario para la correcta ejecución del p.u.o.t. | A | B | M | 36.00 | | | 1 | | 36.00 | 36.00 |
| RELLENOS | | | | | | | | | | | |
| 21257 | Relleno para acostillado de tubería con material de banco (tepetate) compactado con pisón de mano, incluye: acarreo de material en carretilla a 30 mts de distancia. | A | B | M3 | 36.00 | 0.60 | 0.300 | 1 | | 6.48 | 5.86 |
| | | | | | DES TUBO | 36.00 | 0.018 | 1 | | 0.648 | |
| | | | | | TOTAL | RELLENO | | | | 5.83 | |
| 30106 | Relleno con material producto de la excavación, compactado amañina al 90% proctor, adicionando agua, incluye: mano de obra, equipo y herramienta. | A | B | M3 | 36.00 | 0.60 | 0.70 | 1 | | 15.12 | 15.12 |
| OBRAS CONEXAS | | | | | | | | | | | |
| 170401 | Pazos de visita para brocal de 1.10 x 1.5 mts de profundidad, con muro de labique rojo de 8x14 x 37 cm de espesor colocada a fisón desplantado sobre firma de concreto Fc= 150 kg/cm2 juntas y aplomado inferior con mortero 1:4, incluye: materiales y mano de obra | | B | PZA | 1.00 | | | 1 | | 1.00 | 1.00 |
| 170399 | Regalillo de 40x40 x 50 cm, de labique rojo recocido 8 x 14 x 37 cmts., juntas con mezcla cemento arena 1:5 acabado pulido en el interior, sobre base de planillo de concreto de 5 cm y cadena de sección 10 x 12 cm de concreto 100 kg/cm2 agregado de 20 mm, cemento normal, incluye: marco | | A | PZA | 1.00 | | | 1 | | 1.00 | 1.00 |

Carlos Muñoz

ING. CARLOS ANTONIO GUERRERO MUÑOZ

Diana Mirandes

ARQ. DIANA IVETTE MIRANDA LEDESMA

OPERADO
FAISM (FIII)
EJERCICIO 20 24

0244

CONSTRUCCION DE BAÑOS EN ESPACIOS PUBLICOS DEPORTIVO EN LA COMUNIDAD DE LOS SANDOVALES, LOCALIDAD DE NOCHISTLAN DE MEJIA, ZACATECAS

No. DE CONTRATO: NOCHIS/FOND0111/2024/12

CONTRATISTA: ING. CARLOS ANTONIO GUERRERO MUÑOZ

PERIODO: 17 DE JUNIO DEL 2024 AL 17 DE JULIO DEL 2024

ESTIMACION: NO. 01 (UNO)

FECHA: 17 DE JUNIO DEL 2024



CROQUIS DE LA ESTIMACION No.1 (UNO)

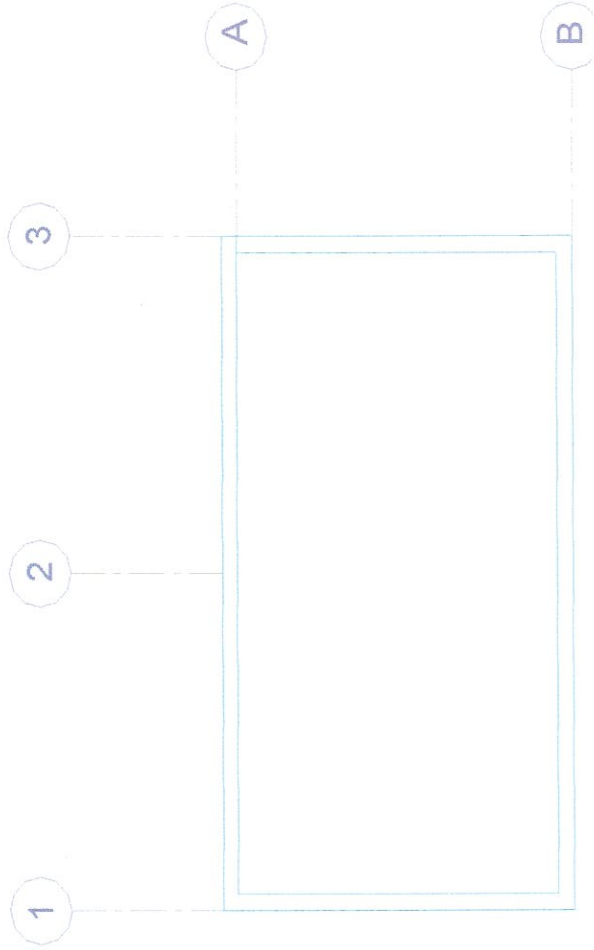

OPERADO
FAISM (FIII)
EJERCICIO 2024

| | |
|--------------------------------------|--|
| 10619 | Limpia, despalme y desyerbe del terreno, incluye: queema de hierba y acopio de basura, mano de obra, equipo y herramienta. |
| 10701 | Trazo de terrenos, el precio incluye: nivelación, personal técnico, equipo topográfico, materiales diversos. |
| CONTRATISTA | |
| <i>Carlos Antonio Guerrero Muñoz</i> | |
| ING. CARLOS ANTONIO GUERRERO MUÑOZ | |
| SUPERVISION | |
| <i>Diana Miranda</i> | |
| ARQ. DIANA IVETTE MIRANDA LEDESMA | |



0245

| | |
|---|--|
| CONSTRUCCION DE BAÑOS EN ESPACIOS PUBLICOS DEPORTIVO EN LA COMUNIDAD DE LOS SANDOVALES, LOCALIDAD DE NOCHISTLAN DE MEJIA, ZACATECAS | |
| No. DE CONTRATO: | NOCHIS/FONDOIII/2024/12 |
| CONTRATISTA: | ING. CARLOS ANTONIO GUERRERO MUÑOZ |
| PERIODO: | 17 DE JUNIO DEL 2024 AL 17 DE JULIO DEL 2024 |
| ESTIMACION: | NO. 01 (UNO) |
| FECHA: | 17 DE JUNIO DEL 2024 |

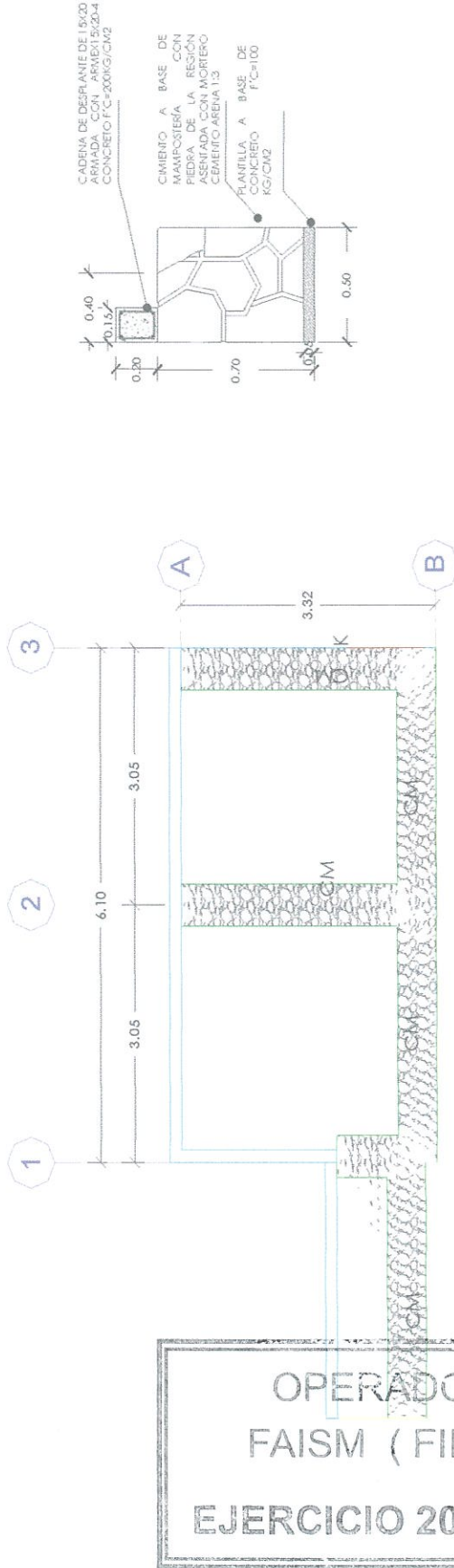

CROQUIS DE LA ESTIMACION No.1 (UNO)



| | |
|---|--|
| 30108 | Excavación por medios mecánicos en terreno tipo I zona C en cepa, hasta una profundidad de 0 a -2.00 mts, no incluye bombeo de achique, incluye: mano de obra, equipo y herramienta. |
| 30108 | Relleno de tepetate en cimentación compactado con pisón de metal. |
| 31202 | Mampostería en cimiento de piedra braza de 0.25 a 0.50 m ³ /ml juntado con mezcla mortero-arena 1:3 |
| CONTRATISTA | |
|  ING. CARLOS ANTONIO GUERRERO MUÑOZ | |
| SUPERVISION | |
|  ARQ. DIANA IVETTE MIRANDA LEDESMA | |



| | |
|---|--|
| CONSTRUCCION DE BAÑOS EN ESPACIOS PUBLICOS DEPORTIVO EN LA COMUNIDAD DE LOS SANDOVALES, LOCALIDAD DE NOCHISTLAN DE MEJIA, ZACATECAS | |
| No. DE CONTRATO: | NOCHIS/FONDOIII/2024/12 |
| CONTRATISTA: | ING. CARLOS ANTONIO GUERRERO MUÑOZ |
| PERIODO: | 17 DE JUNIO DEL 2024 AL 17 DE JULIO DEL 2024 |
| ESTIMACION: | NO. 01 (UNO) |
| FECHA: | 17 DE JUNIO DEL 2024 |

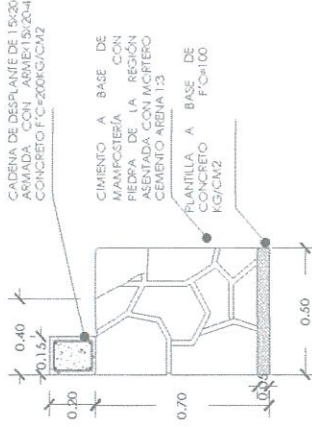
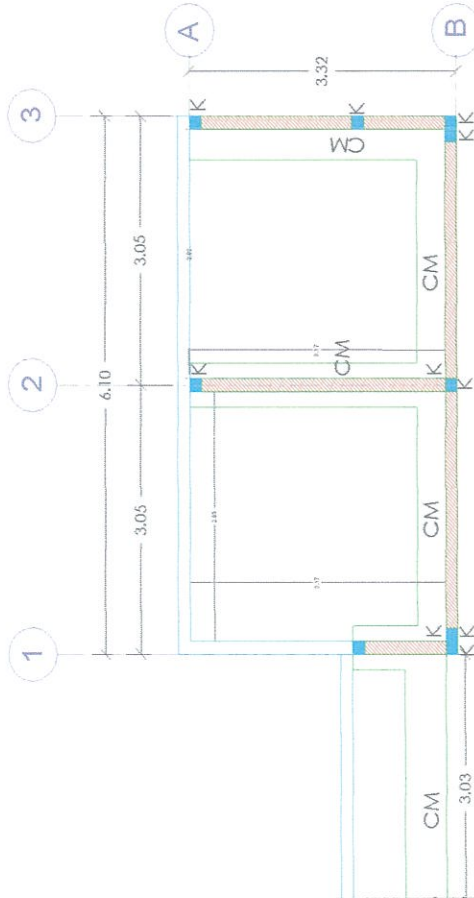

CROQUIS DE LA ESTIMACION No.1 (UNO)



**OPERADO
FAISM (FIII)
EJERCICIO 2024**

| | |
|---|---|
| 30719 | Dala o cadena de desplante de concreto sección 0.15 x 0.20 m. con fabricación de concreto $f_c=150$ kg/cm ² , agregado de 20 mm, incluye: cemento, arena, grava y agua, en revestimiento 8 a 10 cm, con revolvedora, 1saco trompo, mano de obra de fabricación, bajas resistencias, cimbra acabado común a 4 usos, armada con armex 15x15 incluye: todo el material necesario, cimbra y descimbra, cortes, traslapes, desperdicios, habilitado y armado de acero, limpieza, mano de obra, equipo y herramienta de mano. |
| 60106 | Muro de tabique rojo recocido 8 x 14 x 28 cms de espesor acabado aparente, asentado con mezcla cemento arena 1:5, elevación manual a una altura de 4.00 mts, acarreo horizontal en carretilla a una distancia de 8.00 mts incluye material, mano de obra, herramienta. |
| 60918 | Castillo prefabricado sección de 0.15 x 0.15 -4 a base de concreto hecho en obra $f_c=150$ kg/cm ² , agregado de 20 mm, incluye: cemento, arena, grava y agua, en revestimiento 8 a 10 cm con revolvedora, 1saco trompo, mano de obra de fabricación, bajas resistencias, acabado en cimbra común, 2 caras, armado con armex 15 x 15 cm incluye: suministro de todos los materiales necesarios para su correcta ejecución, acarresos y elevaciones hasta el sitio de su utilización, cortes, traslapes, desperdicios, habilitado y armado de acero, cimbra y descimbra, colado, vibrado, curado, descimbrado, limpieza, mano de obra, equipo de seguridad y herramienta de mano. |
| CONTRATISTA | |
|  ING. CARLOS ANTONIO GUERRERO MUÑOZ | |
| SUPERVISION | |
|  ARQ. DIANA IVETTE MIRANDA LEDESMA | |

| | |
|---|--|
| CONSTRUCCION DE BAÑOS EN ESPACIOS PUBLICOS DEPORTIVO EN LA COMUNIDAD DE LOS SANDOVALES, LOCALIDAD DE NOCHISTLAN DE MEJIA, ZACATECAS | |
| No. DE CONTRATO: | NOCHIS/FOND0III/2024/12 |
| CONTRATISTA: | ING. CARLOS ANTONIO GUERRERO MUÑOZ |
| PERIODO: | 17 DE JUNIO DEL 2024 AL 17 DE JULIO DEL 2024 |
| ESTIMACION: | NO. 01 (UNO) |
| FECHA: | 17 DE JUNIO DEL 2024 |



CROQUIS DE LA ESTIMACION No.1 (UNO)

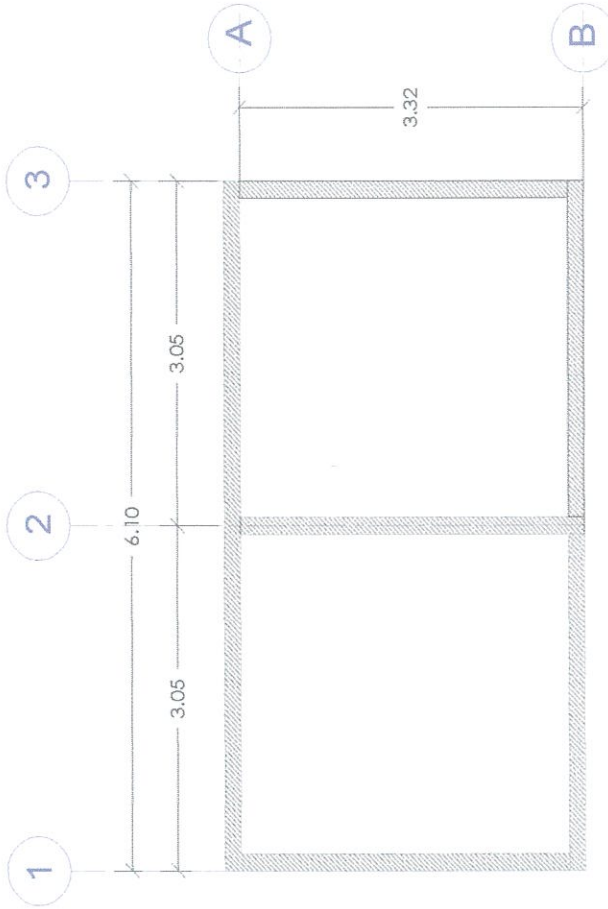

OPERADO
FAISM (FIII)
EJERCICIO 20 24

| | |
|------------------------------------|---|
| 60717 | Dala o cadena de cerramiento de concreto seccion 0.15 x 0.20 m con fabricacion de concreto f'c= 150 kg/cm2, agregado de 20 mm, incluye: cemento, arena, grava y agua, en revenimiento 8 a 10 cm, con revolvedora, 1 saco trompo, mano de obra de fabricacion, bajas resistencias, cimbra acabado comun a 4 usos, armada con armex 15x15 incluye: todo el material necesario, cimbra y descimbra, cortes, traslapes, desperdicios, habilitado y armado de acero, limpieza, mano de obra, equipo y herramienta de mano. |
| 61177 | Aplanado en muro a plomo y regla acabado fino con mezcla cemento arena 1:4 de 2.5 cms de espesor, por medios manuales con una altura de los trabajos de 3 mts. incluye: herramienta, cuadrilla No 5 (1 Albañil + 1 Ayudante general), y un andamio metalico con un modulo de 1.80 mts. |
| CONTRATISTA | |
| <i>Carlos</i> | |
| ING. CARLOS ANTONIO GUERRERO MUÑOZ | |
| SUPERVISION | |
| <i>Diana</i> | |
| ARQ. DIANA IVETTE MIRANDA LEDESMA | |

CONSTRUCCION DE BAÑOS EN ESPACIOS PUBLICOS DEPORTIVO EN LA COMUNIDAD DE LOS SANDOVALES, LOCALIDAD DE NOCHISTLAN DE MEJIA, ZACATECAS

No. DE CONTRATO: NOCHIS/FONDOIII/2024/12

CONTRATISTA: ING. CARLOS ANTONIO GUERRERO MUÑOZ

PERIODO: 17 DE JUNIO DEL 2024 AL 17 DE JULIO DEL 2024

ESTIMACION: NO. 01 (UNO)



FECHA: 17 DE JUNIO DEL 2024

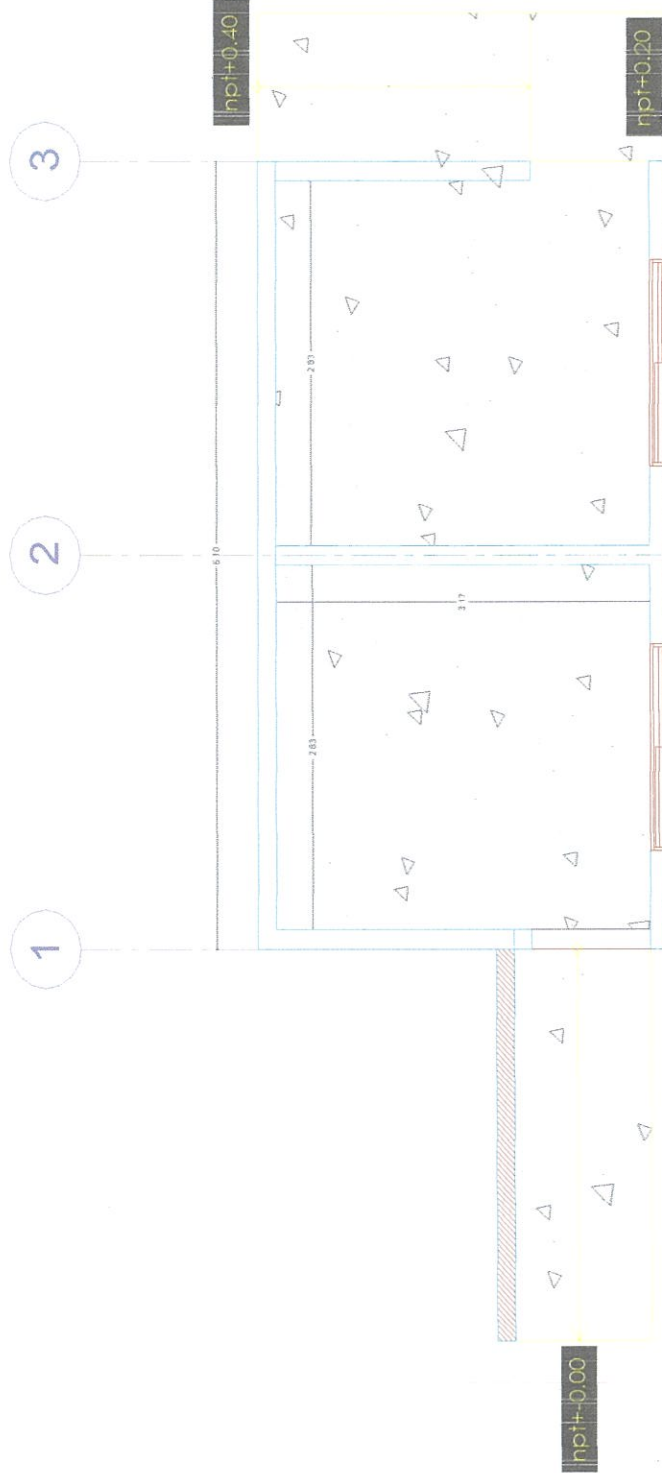

CROQUIS DE LA ESTIMACION No.1 (UNO)



OPERADO
FAISM (FIII)
EJERCICIO 2024

| | |
|---|--|
| 61009 | Piso de firme de concreto armado con malla electrosoldada 6 x 6-10/10 de 10 cm de espesor, acabado común, concreto hecho en obra de f'c= 100 kg/cm2, |
| 170715 | Banquetar/rampa de concreto f'c=150kg/cm2 agregado de 20mm, cemento normal revenimiento 8 a 10cm de 0.10 mts de espesor, armado con malla electrosoldada 66-10/10 rollo de 100mts, incluye: cimbra común, mano de obra, herramienta menor. |
| CONTRATISTA | |
|  ING. CARLOS ANTONIO GUERRERO MUÑOZ | |
| SUPERVISION | |
|  ARQ. DIANA IVETTE MIRANDA LEDESMA | |

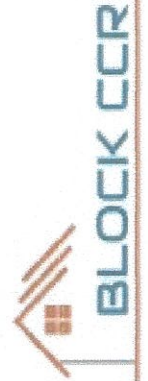

0249

| | |
|---|--|
| CONSTRUCCION DE BAÑOS EN ESPACIOS PUBLICOS DEPORTIVO EN LA COMUNIDAD DE LOS SANDOVALES, LOCALIDAD DE NOCHISTLAN DE MEJIA, ZACATECAS | |
| No. DE CONTRATO: | NOCHIS/FOND0III/2024/12 |
| CONTRATISTA: | ING. CARLOS ANTONIO GUERRERO MUÑOZ |
| PERIODO: | 17 DE JUNIO DEL 2024 AL 17 DE JULIO DEL 2024 |
| ESTIMACION: | NO. 01 (UNO) |
| FECHA: | 17 DE JUNIO DEL 2024 |

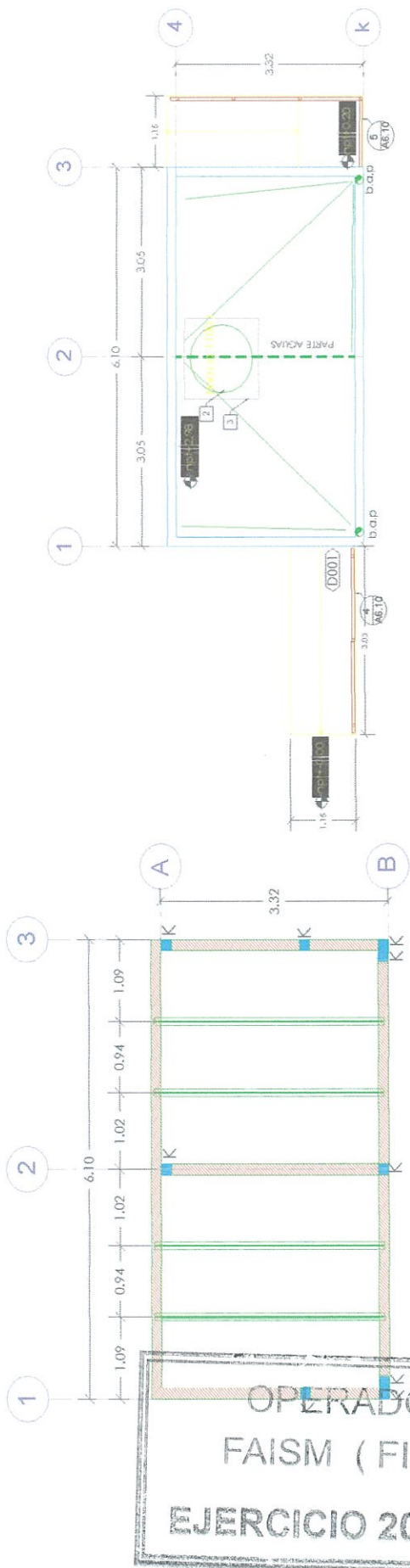

CROQUIS DE LA ESTIMACION No.1 (UNO)



| | |
|--|---|
| VIG-001 | Vigueta de acero reforzado, de 3.40ml incluye: angulos de 2x 3/16, varilla de #6 (3/4"), varilla de #4 (1/2") para culebrilla, soldadura, mano de obra y todo lo necesario para su correcta ejecucion. |
| ADOBON-01 | Boveda a base de tabique adobon 5 x 14 x 28 a dos cascos asentados en primer casco con mortero cemento arena 1:3 y segundo casco asentados con mortero arena 1:3 y segundo casco asentados con mortero arena 1:3 Incluye: suministro de materiales al lugar, herramienta, mano de obra, elevaciones, cerchas y lo necesario para su correcta ejecucion. |
| 61206 | Entorfo en azotea para dar pendiente del 2%, a base de mezcla cemento-cal-aren en proporción de 1:2:9 con espesor de 4 cm, sellado con lechada de cemento. |
| CONTRATISTA | |
|  ING. CARLOS ANTONIO GUERRERO MUÑOZ | |
| SUPERVISION | |
|  ARG. DIANA IVETTE MIRANDA LEDESMA | |

| | |
|---|--|
| CONSTRUCCION DE BAÑOS EN ESPACIOS PUBLICOS DEPORTIVO EN LA COMUNIDAD DE LOS SANDOVALES, LOCALIDAD DE NOCHISTLAN DE MEJIA, ZACATECAS | |
| No. DE CONTRATO: | NOCHIS/FONDIII/2024/12 |
| CONTRATISTA: | ING. CARLOS ANTONIO GUERRERO MUÑOZ |
| PERIODO: | 17 DE JUNIO DEL 2024 AL 17 DE JULIO DEL 2024 |
| ESTIMACION: | NO. 01 (UNO) |
| FECHA: | 17 DE JUNIO DEL 2024 |



CROQUIS DE LA ESTIMACION No.1 (UNO)

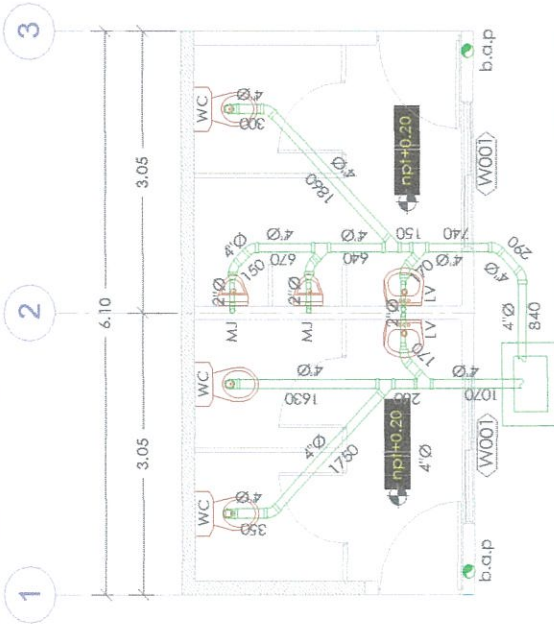

| | |
|-----------|---|
| 70210 | Tubo pvc sanitario de 4", en tramo de 6 mts norma cementar incluye: material, mano de obra, herramienta de corte y todo lo necesario para la correcta ejecución del p.u.o.t. |
| 70208 | Tubo pvc sanitario de 2", en tramo de 6 mts norma cementar incluye: material, mano de obra, herramienta de corte y todo lo necesario para la correcta ejecución del p.u.o.t. |
| 71204 | Yee pvc sanitario cementar (hhh) 4" incluye: materiales, mano de obra y todo lo necesario para la correcta ejecución del p.u.o.t. |
| 71010 | Codo 90 pvc sanitario cementar (hh) 4" incluye: materiales, mano de obra y todo lo necesario para la correcta ejecución del p.u.o.t. |
| 70209 | Tubo pvc sanitario de 3" para bajante de agua pluvial, en tramo de 6 mts norma cementar incluye: material, mano de obra, herramienta de corte y todo lo necesario para la correcta ejecución del p.u.o.t. |
| 71009 | Codo 90 pvc sanitario cementar (hh) 3" incluye: materiales, mano de obra y todo lo necesario para la correcta ejecución del p.u.o.t. |
| REPVC-4-2 | Reducción de pvc sanitario cementar de 4" a 2" incluye: materiales, mano de obra y todo lo necesario para su correcta ejecución del p.u.o.t. |

| | |
|--------------------------------------|------------------------------------|
| CONTRATISTA | |
| <i>Carlos Antonio Guerrero Muñoz</i> | ING. CARLOS ANTONIO GUERRERO MUÑOZ |
| SUPERVISION | |
| <i>Diana Miranda</i> | ARG. DIANA IVETTE MIRANDA LEDESMA |

OPERADO
FAISM (FILL)
EJERCICIO 2024

CONSTRUCCION DE BAÑOS EN ESPACIOS PUBLICOS DEPORTIVO EN LA COMUNIDAD DE LOS SANDOVALES, LOCALIDAD DE NOCHISTLAN DE MEJIA, ZACATECAS

No. DE CONTRATO: NOCHIS/FONDOIII/2024/12

CONTRATISTA: ING. CARLOS ANTONIO GUERRERO MUÑOZ

PERIODO: 17 DE JUNIO DEL 2024 AL 17 DE JULIO DEL 2024

ESTIMACION: NO. 01 (UNO)

FECHA: 17 DE JUNIO DEL 2024

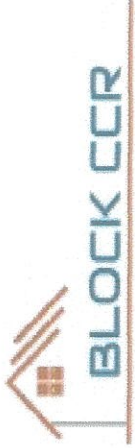

CROQUIS DE LA ESTIMACION No.1 (UNO)

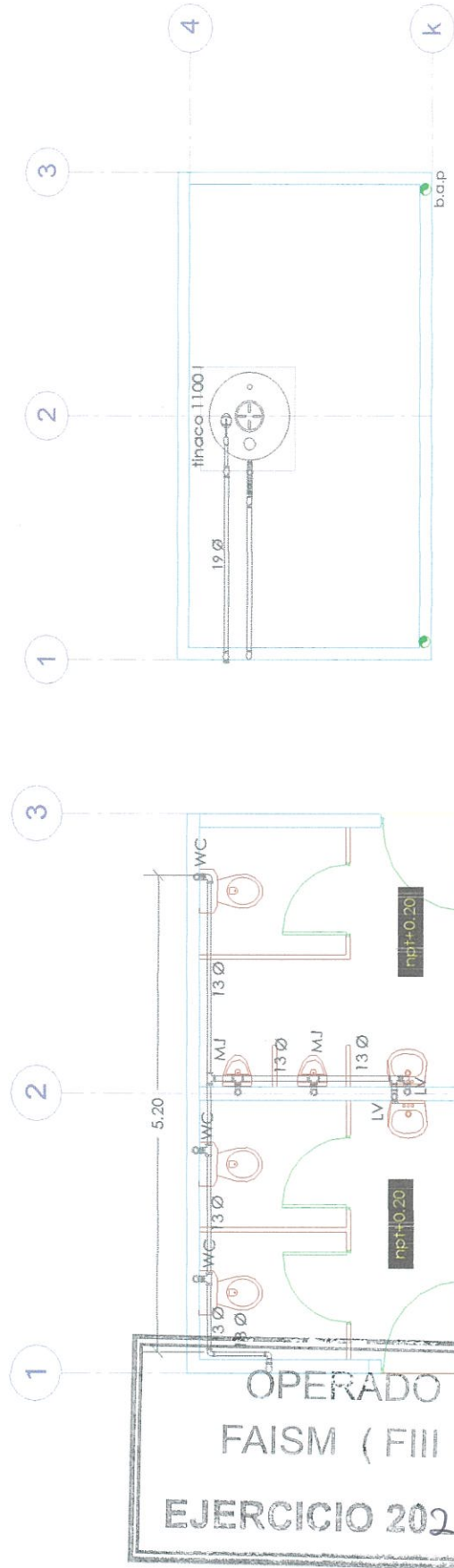

| | |
|--------------|---|
| TUB-PLUS | Tubería de tuboplus de 3/4" incluye: suministro, material, mano de obra, herramientas de corte, maquinaria y todo lo necesario para su correcta ejecución del p.u.o.t |
| TUB-PLUS-01 | Tubería de tuboplus de 1/2" incluye: suministro, material, mano de obra, herramientas de corte, maquinaria y todo lo necesario para su correcta ejecución del p.u.o.t |
| COPL-PLUS-02 | Suministro y colocación de cople de 1/2" de pulgada, incluye: materiales, mano de obra, herramienta y todo lo necesario para su correcta colocación. |
| VALVPL-3/4 | Valvula esfera 3/4" ppr incluye:material, mano de obr, herramienta y todo lo necesario para su correcta colocación |
| COD-PLUS | Codo de 90° de 1/2" incluye: material, mano de obra, herramienta y todo lo necesario para su correcta ejecución |
| T-PLUS | Suministro u colocación de Tee de 1/2" incluye: material, mano de obra, herramienta y todo lo necesario para su correcta ejecución. |
| RED-PLUS | Reducción de 3/4" a 1/2" de tuboplus incluye: material, mano de obra, herramienta y todo lo necesario para su correcta ejecución. |
| CON-PLUS | Suministro y colocación de conector 1/2" incluye: materiales, mano de obra, herramienta y todo lo necesario para su correcta colocación. |

CONTRATISTA

Carlos

ING. CARLOS ANTONIO GUERRERO MUÑOZ

SUPERVISION

Diana Miranda

ARQ. DIANA IVETTE MIRANDA LEDESMA

0252

CONSTRUCCION DE BAÑOS EN ESPACIOS PUBLICOS DEPORTIVO EN LA COMUNIDAD DE LOS SANDOVALES, LOCALIDAD DE NOCHISTLAN DE MEJIA, ZACATECAS

No. DE CONTRATO: NOCHIS/FONDOIII/2024/12

CONTRATISTA: ING. CARLOS ANTONIO GUERRERO MUÑOZ

PERIODO: 17 DE JUNIO DEL 2024 AL 17 DE JULIO DEL 2024

ESTIMACION: NO. 01 (UNO)

FECHA: 17 DE JULIO DEL 2024



FOTOGRAFIAS DE LA ESTIMACION No.1 (UNO)

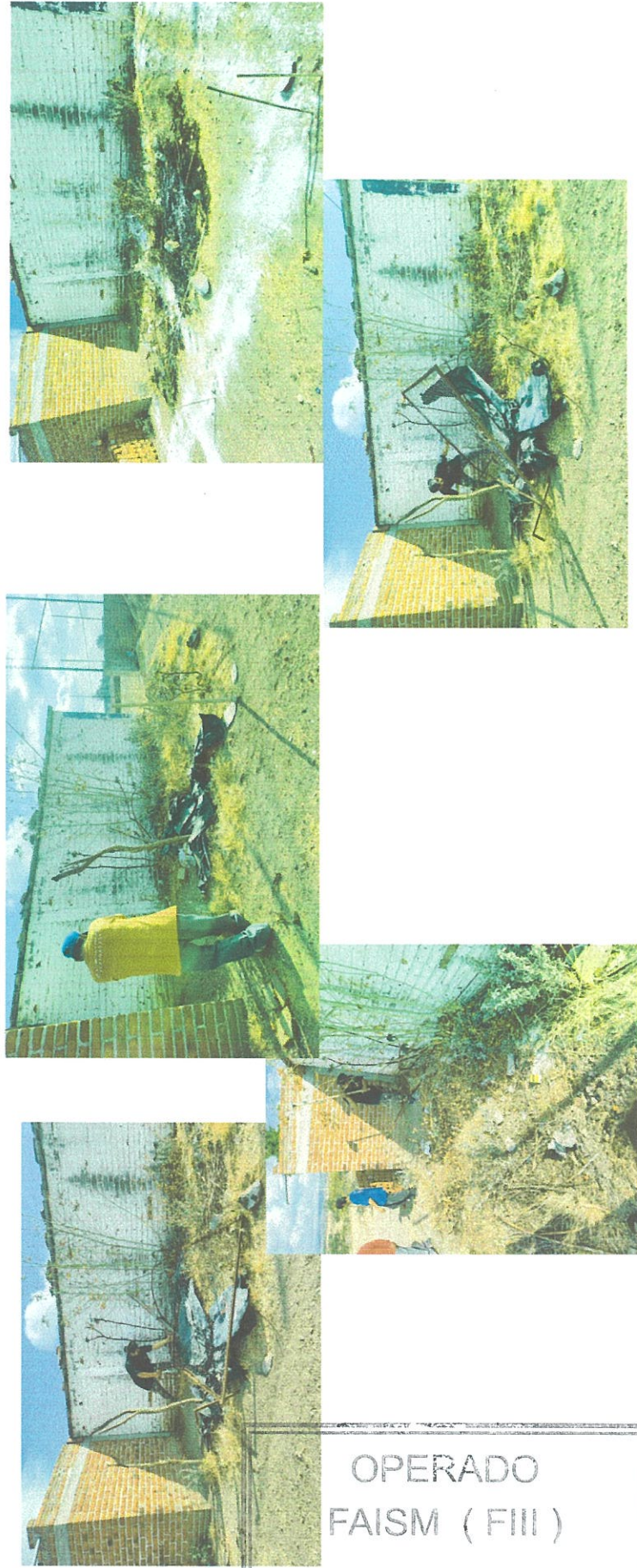

OPERADO
FAISM (FIII)
EJERCICIO 2024

10619 Limpia, despalme y desyerbe del terreno, incluye:quema de hierba y acopio de basura, mano de obra, equipo y herramienta.

10701 Trazo de terrenos, el precio incluye: nivelación, personal técnico, equipo topográfico, materiales diversos.

CONTRATISTA

Diana Miranda
SUPERVISION

CONSTRUCCION DE BAÑOS EN ESPACIOS PUBLICOS DEPORTIVO EN LA COMUNIDAD DE LOS SANDOVALES, LOCALIDAD DE NOCHIISTLAN DE MEJIA, ZACATECAS

No. DE CONTRATO: NOCHIS/FONDOIII/2024/12

CONTRATISTA: ING. CARLOS ANTONIO GUERRERO MUÑOZ

PERIODO: 17 DE JUNIO DEL 2024 AL 17 DE JULIO DEL 2024

ESTIMACION: NO. 01 (UNO)

FECHA: 17 DE JULIO DEL 2024



FOTOGRAFIAS DE LA ESTIMACION No.1 (UNO)



OPERADOR
FAISM (FII)

| | |
|---|--|
| 30108 | Excavación por medios mecánicos en terreno tipo I zona C en cepa, hasta una profundidad de 0 a -2.00 mts, no incluye bombeo de achique, incluye: mano de obra, equipo y herramienta. |
| 30108 | Relleno de tepetate en cimentación compactado con pisón de metal. |
| 31202 | Mamostería en cimiento de piedra braza de 0.25 a 0.50 m3/m) junteado con mezcla mortero-arena 1:3 |
| CONTRATISTA | |
| <i>Galaxy</i> ING. CARLOS ANTONIO GUERRERO MUÑOZ | |
| SUPERVISION | |
| <i>Diana Miranda</i> ARG. DIANA IVETTE MIRANDA LEDESMA | |

EJERCICIO 2024



| | |
|--|--|
| CONSTRUCCION DE BAÑOS EN ESPACIOS PUBLICOS DEPORTIVO EN LA COMUNIDAD DE LOS SANDOVALES, LOCALIDAD DE NOCHIISTLAN DE MEJIA, ZACATECAS | |
| No. DE CONTRATO: | NOCHIS/FONDOIII/2024/12 |
| CONTRATISTA: | ING. CARLOS ANTONIO GUERRERO MUÑOZ |
| PERIODO: | 17 DE JUNIO DEL 2024 AL 17 DE JULIO DEL 2024 |
| ESTIMACION: | NO. 01 (UNO) |
| FECHA: | 17 DE JULIO DEL 2024 |

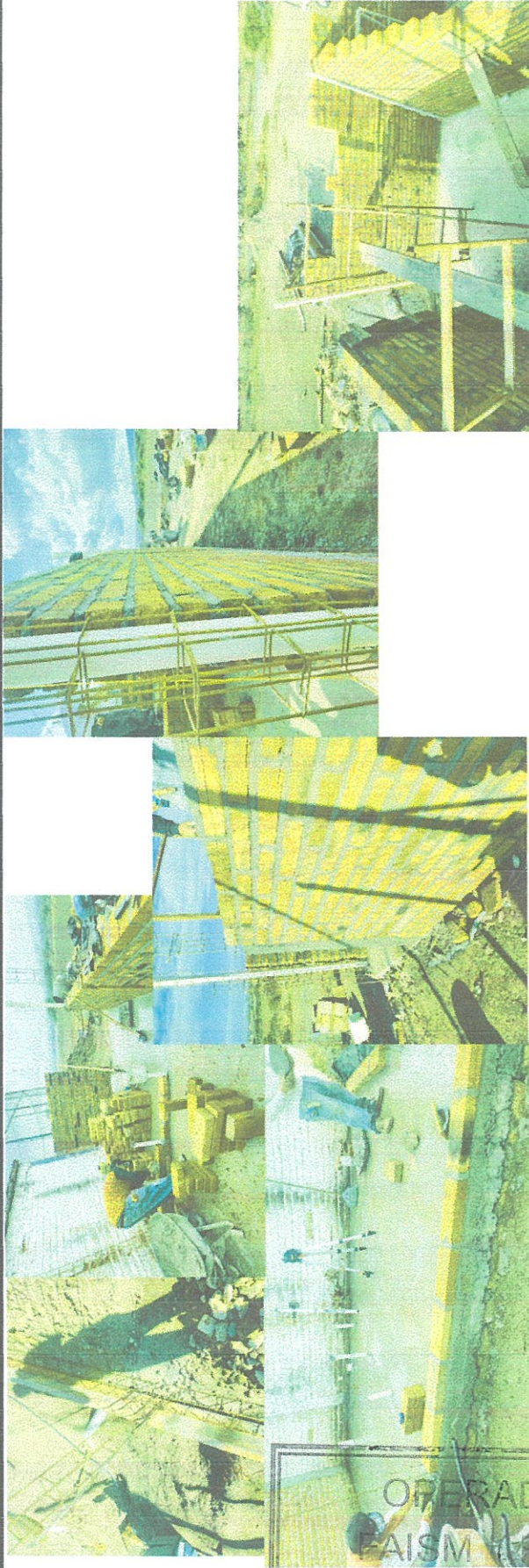

FOTOGRAFIAS DE LA ESTIMACION No.1 (UNO)



OPERADO
CAISM (C.I.I.I.)
EJERCICIO 2024

| | |
|--|-------|
| <p>Data o cadena de desplante de concreto sección 0.15 x 0.20 m. con fabricación de concreto $f_c = 150 \text{ kg/cm}^2$, agregado de 20 mm, incluye: cemento, arena, grava y agua, en revenimiento 8 a 10 cm, con revolvedora, 1 saco trompo, mano de obra de fabricación, bajas resistencias, cimbra resistencias, cimbra acabado común a 4 usos, armada con armex 15x15 incluye: todo el material necesario, cimbra y descimbra, cortes, traslapes, desperdicios, habilitado y armado de acero, limpieza, mano de obra, equipo y herramienta de mano.</p> | 30719 |
| <p>Muro de tabique rojo recocido 8 x 14 x 28 cms de espesor acabado aparente, asentado con mezcla cemento arena 1:5, elevación manual a una altura de 4.00 mts, acarreo horizontal en carretilla a una distancia de 8.00 mts incluye material, mano de obra, herramienta.</p> | 60106 |
| <p>Castillo prefabricado sección de 0.15 x 0.15 -4 a base de concreto hecho en obra $f_c = 150 \text{ kg/cm}^2$, agregado de 20 mm, incluye: cemento, arena, grava y agua, en revenimiento 8 a 10 cm con revolvedora, 1 saco trompo, mano de obra de fabricación, bajas resistencias, acabado en cimbra común, 2 caras, armado con armex 15 x 15 cm incluye: suministro de todos los materiales necesarios para su correcta ejecución, acarrees y elevaciones hasta el sitio de su utilización, cortes, traslapes, desperdicios, habilitado y armado de acero, cimbra y descimbra, colado, vibrado, curado, descimbrado, limpieza, mano de obra, equipo de seguridad y herramienta de mano.</p> | 60918 |
| CONTRATISTA | |
|  ING. CARLOS ANTONIO GUERRERO MUÑOZ | |
| SUPERVISION | |
|  ARQ. DIANA IVETTE MIRANDA LEDESMA | |

| | |
|---|--|
| CONSTRUCCION DE BAÑOS EN ESPACIOS PUBLICOS DEPORTIVO EN LA COMUNIDAD DE LOS SANDOVALES, LOCALIDAD DE NOCHISTLAN DE MEJIA, ZACATECAS | |
| No. DE CONTRATO: | NOCHIS/FONDOIII/2024/12 |
| CONTRATISTA: | ING. CARLOS ANTONIO GUERRERO MUÑOZ |
| PERIODO: | 17 DE JUNIO DEL 2024 AL 17 DE JULIO DEL 2024 |
| ESTIMACION: | NO. 01 (UNO) |
| FECHA: | 17 DE JULIO DEL 2024 |



FOTOGRAFIAS DE LA ESTIMACION No.1 (UNO)

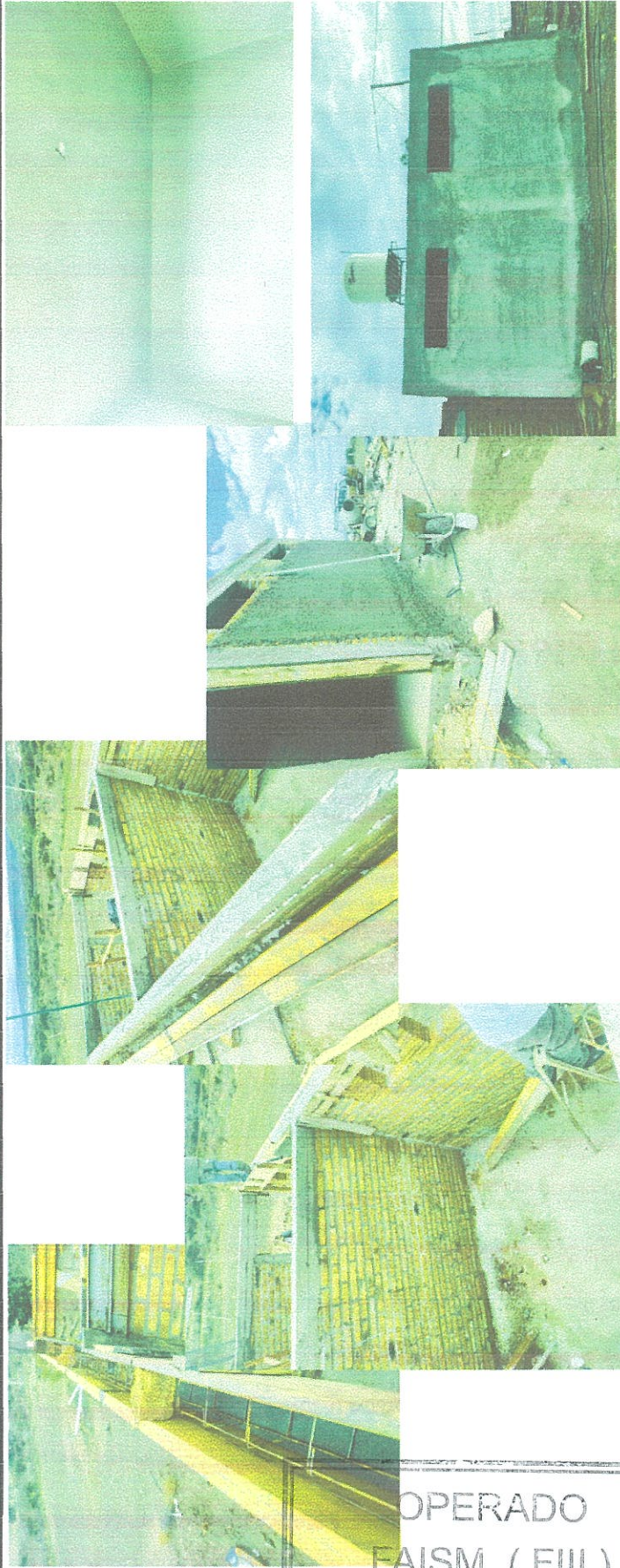

OPERADO
FAISM (FIII)
EJERCICIO 2024

| | |
|-------|---|
| 60717 | Data o cadena de cerramiento de concreto sección 0.15 x 0.20 m con fabricación de concreto fc= 150 kg/cm2, agregado de 20 mm, incluye: cemento, arena, grava y agua, en revenimiento 8 a 10 cm, con revoladora, 1 saco trompo, mano de obra de fabricación, bajas resistencias, cimbra acabado comun a 4 usos, armada con armax 15x15 incluye: todo el material necesario, cimbra y descimbra, cortés, traslapes, desperdicios, habilitado y armado de acero, limpieza, mano de obra, equipo y herramienta de mano. |
| 61177 | Aplanado en muro a plomo y regla acabado fino con mezcla cemento arena 1:4 de 2.5 cms de espesor, por medios manuales con una altura de los trabajos de 3 mts, incluye: herramienta, cuadrilla No 5 (1 Albañil + 1 Ayudante general), y un andamio metálico con un modulo de 1.80 mts. |

| | |
|-------------|------------------------------------|
| CONTRATISTA | ING. CARLOS ANTONIO GUERRERO MUÑOZ |
| SUPERVISION | ARQ. DIANA IVETTE MIRANDA LEDESMA |

Diana Miranda

CONSTRUCCION DE BAÑOS EN ESPACIOS PUBLICOS DEPORTIVO EN LA COMUNIDAD DE LOS SANDOVALES, LOCALIDAD DE NOCHISTLAN DE MEJIA, ZACATECAS

No. DE CONTRATO: NOCHIS/FONDOIII/2024/12

CONTRATISTA: ING. CARLOS ANTONIO GUERRERO MUÑOZ

PERIODO: 17 DE JUNIO DEL 2024 AL 17 DE JULIO DEL 2024

ESTIMACION: NO. 01 (UNO)

FECHA: 17 DE JULIO DEL 2024





FOTOGRAFIAS DE LA ESTIMACION No.1 (UNO)



OPERADO
FAISM (FIII)

EJERCICIO 2024

| | |
|---|---|
| 61009 | Piso de firme de concreto armado con malla electrosoldada 6 x 6-10/10 de 10 cm de espesor, acabado común, concreto hecho en obra de f'c= 100 kg/cm2. |
| 170715 | Banqueta/rampa de concreto f'c=150kg/cm2 agregado de 20mm, cemento normal revenimiento 8 a 10cm de 0.10 mts de espesor, armado con malla electrosoldada 66-10/10 rollo de 100mts, incluye: cimbra común, mano de obra, herramienta menor. |
| CONTRATISTA | |
|  ING. CARLOS ANTONIO GUERRERO MUÑOZ | |
| SUPERVISION | |
|  ARQ. DIANA IVETTE MIRANDA LEDESMA | |

| | |
|---|--|
| CONSTRUCCION DE BAÑOS EN ESPACIOS PUBLICOS DEPORTIVO EN LA COMUNIDAD DE LOS SANDOVALES, LOCALIDAD DE NOCHISTLAN DE MEJIA, ZACATECAS | |
| No. DE CONTRATO: | NOCHIS/FONDOIII/2024/12 |
| CONTRATISTA: | ING. CARLOS ANTONIO GUERRERO MUÑOZ |
| PERIODO: | 17 DE JUNIO DEL 2024 AL 17 DE JULIO DEL 2024 |
| ESTIMACION: | NO. 01 (UNO) |
| FECHA: | 17 DE JULIO DEL 2024 |

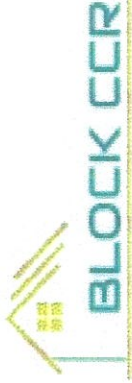



FOTOGRAFIAS DE LA ESTIMACION No.1 (UNO)



OPERACIONES DE
FAJAS (FIN)

EJERCICIO 2024

| | |
|--------------------|---|
| VIG-001 | Vigueta de acero reforzado, de 3.40m incluye: angulos de 2x3/16, vanilla de #6 (3/4"), vanilla de #4 (1/2") para culebrilla, soldadura, mano de obra y todo lo necesario para su correcta ejecucion. |
| ADOBON-01 | Boveda a base de tabique adobon 5 x 14 x 28 a dos cascos asentados en primer casco con mortero cemento arena 1:3 y segundo casco asentados con mortero arena 1:3 incluye: suministro de materiales al lugar, herramienta, mano de obra, elevaciones, cerchas y lo necesario para su correcta ejecucion. |
| 61206 | Entorcado en azotea para dar pendiente del 2%, a base de mezcla cemento-cal-aren en proporcion de 1:2:9 con espesor de 4 cm, sellado con lechada de cemento. |
| SUPERVISION | |
| |  ARQ. DIANA IVETTE MIRANDA LEDESMA |
| |  ING. CARLOS ANTONIO GUERRERO MUÑOZ |

| | |
|---|--|
| CONSTRUCCION DE BAÑOS EN ESPACIOS PUBLICOS DEPORTIVO EN LA COMUNIDAD DE LOS SANDOVALES, LOCALIDAD DE NOCHISTLAN DE MEJIA, ZACATECAS | |
| No. DE CONTRATO: | NOCHIS/FONDOIII/2024/12 |
| CONTRATISTA: | ING. CARLOS ANTONIO GUERRERO MUÑOZ |
| PERIODO: | 17 DE JUNIO DEL 2024 AL 17 DE JULIO DEL 2024 |
| ESTIMACION: | NO. 01 (UNO) |
| FECHA: | 17 DE JULIO DEL 2024 |



FOTOGRAFIAS DE LA ESTIMACION No.1 (UNO)

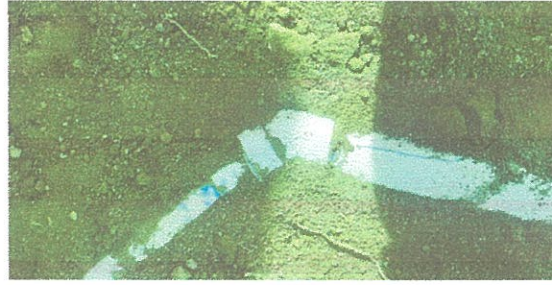

OPERARIO
FAISM (EIII)
EJERCICIO 2024

| | |
|---|---|
| 70270 | Tubo pvc sanitario de 4", en tramo de 6 mts norma cementar incluye: material, mano de obra, herramienta de corte y todo lo necesario para la correcta ejecución del p.u.o.t |
| 70208 | Tubo pvc sanitario de 2", en tramo de 6 mts norma cementar incluye: material, mano de obra, herramienta de corte y todo lo necesario para la correcta ejecución del p.u.o.t |
| 71204 | Yee pvc sanitario cementar (hhh) 4" incluye: materiales, mano de obra y todo lo necesario para la correcta ejecución del p.u.o.t |
| 71010 | Codo 90 pvc sanitario cementar (hh) 4" incluye: materiales, mano de obra y todo lo necesario para la correcta ejecución del p.u.o.t |
| 70209 | Tubo pvc sanitario de 3" para bajante de agua pluvial, en tramo de 6 mts norma cementar incluye: material, mano de obra, herramienta de corte y todo lo necesario para la correcta ejecución del p.u.o.t. |
| 71009 | Codo 90 pvc sanitario cementar (hh) 3" incluye: materiales, mano de obra y todo lo necesario para la correcta ejecución del p.u.o.t |
| REPVC-4-2 | Reducción de pvc sanitario cementar de 4" a 2" incluye: materiales, mano de obra y todo lo necesario para su correcta ejecución del p.u.o.t |
| CONTRATISTA | |
| <i>Carlos</i> ING. CARLOS ANTONIO GUERRERO MUÑOZ | |
| SUPERVISION | |
| <i>Diana Miranda</i> ARQ. DIANA IVETTE MIRANDA LEDESMA | |



| | |
|---|--|
| CONSTRUCCION DE BAÑOS EN ESPACIOS PUBLICOS DEPORTIVO EN LA COMUNIDAD DE LOS SANDOVALES, LOCALIDAD DE NOCHISTLAN DE MEJIA, ZACATECAS | |
| No. DE CONTRATO: | NOCHIS/FONDOIII/2024/12 |
| CONTRATISTA: | ING. CARLOS ANTONIO GUERRERO MUÑOZ |
| PERIODO: | 17 DE JUNIO DEL 2024 AL 17 DE JULIO DEL 2024 |
| ESTIMACION: | NO. 01 (UNO) |
| FECHA: | 17 DE JULIO DEL 2024 |



FOTOGRAFIAS DE LA ESTIMACION No.1 (UNO)



EJERCICIO 2024

| | |
|---|---|
| TUB-PLUS | Tubería de tuboplus de 3/4" incluye: suministro, material, mano de obra, herramientas de corte, maquinaria y todo lo necesario para su correcta ejecución del p.u.o.t |
| TUB-PLUS-0 | Tubería de tuboplus de 1/2" incluye: suministro, material, mano de obra, herramientas de corte, maquinaria y todo lo necesario para su correcta ejecución del p.u.o.t |
| COPL-PLUS-02 | Suministro y colocación de cople de 1/2" de pulgada, incluye: materiales, mano de obra, herramienta y todo lo necesario para su correcta colocación. |
| VALVPL-3/4 | Valvula esfera 3/4" ppr incluye:material, mano de obr, herramienta y todo lo necesario para su correcta colocación |
| COD-PLUS | Codo de 90° de 1/2" incluye: material, mano de obra, herramienta y todo lo necesario para su correcta ejecución |
| T-PLUS | Suministro u colocación de Tee de 1/2" incluye: material, mano de obra, herramienta y todo lo necesario para su correcta ejecución. |
| RED-PLUS | Reducción de 3/4" a 1/2" de tuboplus incluye: material, mano de obra, herramienta y todo lo necesario para su correcta ejecución. |
| CON-PLUS | Suministro y colocación de conector 1/2" incluye: materiales, mano de obra, herramienta y todo lo necesario para su correcta colocación. |
| CONTRATISTA | |
|  ING. CARLOS ANTONIO GUERRERO MUÑOZ | |
| SUPERVISION | |
|  ARQ. DIANA IVETTE MIRANDA LEDESMA | |

0260

CONSTRUCCION DE BAÑOS EN ESPACIOS PUBLICOS DEPORTIVO EN LA COMUNIDAD DE LOS SANDOVALES, LOCALIDAD DE NOCHISTLAN DE MEJIA, ZACATECAS

No. DE CONTRATO: NOCHIS/FONDOIII/2024/12

CONTRATISTA: ING. CARLOS ANTONIO GUERRERO MUÑOZ

PERIODO: 17 DE JUNIO DEL 2024 AL 17 DE JULIO DEL 2024

ESTIMACION: NO. 01 (UNO)

FECHA: 17 DE JULIO DEL 2024

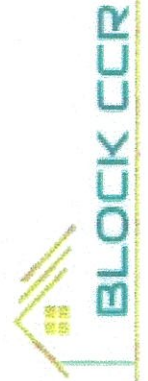

FOTOGRAFIAS DE LA ESTIMACION No.1 (UNO)



OPERADO
FAISM (FIII)
EJERCICIO 2024

BAS-TIN 91208 Base de tubular de acero para timaco de 1100l, incluye: acarreo de materiales, mano de obra, herramienta y todo lo necesario para su correcta colocación.

91208 Timaco marca rotoplas MA1A de 1100 lts incluye: flotador, valvula, tapa y filtro de paso, elevacion mano de obra de colocacion

CONTRATISTA
Carlos Antonio Guerrero Muñoz
ING. CARLOS ANTONIO GUERRERO MUÑOZ

SUPERVISION
Diana Miranda
ARQ. DIANA IVETTE MIRANDA LEDESMA

0261

CONSTRUCCION DE BAÑOS EN ESPACIOS PUBLICOS DEPORTIVO EN LA COMUNIDAD DE LOS SANDOVALES, LOCALIDAD DE NOCHISTLAN DE

MEJIA, ZACATECAS

No. DE CONTRATO: NOCHIS/FONDOIII/2024/12

CONTRATISTA: ING. CARLOS ANTONIO GUERRERO MUÑOZ

PERIODO: 17 DE JUNIO DEL 2024 AL 17 DE JULIO DEL 2024

ESTIMACION: NO. 01 (UNO)

FECHA: 17 DE JULIO DEL 2024



FOTOGRAFIAS DE LA ESTIMACION No.1 (UNO)



OPERADO
FAISMA
EJERCICIO 20 24
0262

| | |
|--------|---|
| 107301 | Centro de carga tipo QO2, 1 fase 3 hilos, zapatas principales, 2 polos 40A, marca SquareD, incluye suministro y colocación. |
| 1025 | Interruptor de 15 ampere marca squard |
| 100301 | Peliducto flexible naranja de 13 mm. rollo de 100ml |
| 100604 | Caja cuadrada galvanizada de 4x4 25 mm de altura |
| 100601 | Caja chaluza galvanizada |
| 100702 | Cable THW - LS/THW 600V CAL. 12 AWG |
| 1100 | 1 Interruptor sencillo (apagador) y toma corriente marca royer modelo blanco royer 100 eaton , incluye: suministro de los materiales ,acarreos, desperdicios, conexiones, pruebas de funcionamiento, mano de obra, equipo y herramienta de mano |
| YDEED | Suministro e instalacion de lampara interior de empotrar led 12w 6500k 720lm marca tecnolite modelo 12YDLED430MV65B incluye: mano de obra, herramienta y lo necesario para su instalacion. |

CONTRATISTA

Carlos Antonio Guerrero Muñoz

ING. CARLOS ANTONIO GUERRERO MUÑOZ

SUPERVISION

Diana Miranda

ARQ. DIANA IVETTE MIRANDA LEDESMA

CONSTRUCCION DE BAÑOS EN ESPACIOS PUBLICOS DEPORTIVO EN LA COMUNIDAD DE LOS SANDOVALES, LOCALIDAD DE NOCHISTLAN DE MEJIA, ZACATECAS

No. DE CONTRATO: NOCHIS/FONDOIII/2024/12

CONTRATISTA: ING. CARLOS ANTONIO GUERRERO MUÑOZ

PERIODO: 17 DE JUNIO DEL 2024 AL 17 DE JULIO DEL 2024

ESTIMACION; NO. 01 (UNO)

FECHA: 17 DE JULIO DEL 2024



FOTOGRAFIAS DE LA ESTIMACION No.1 (UNO)

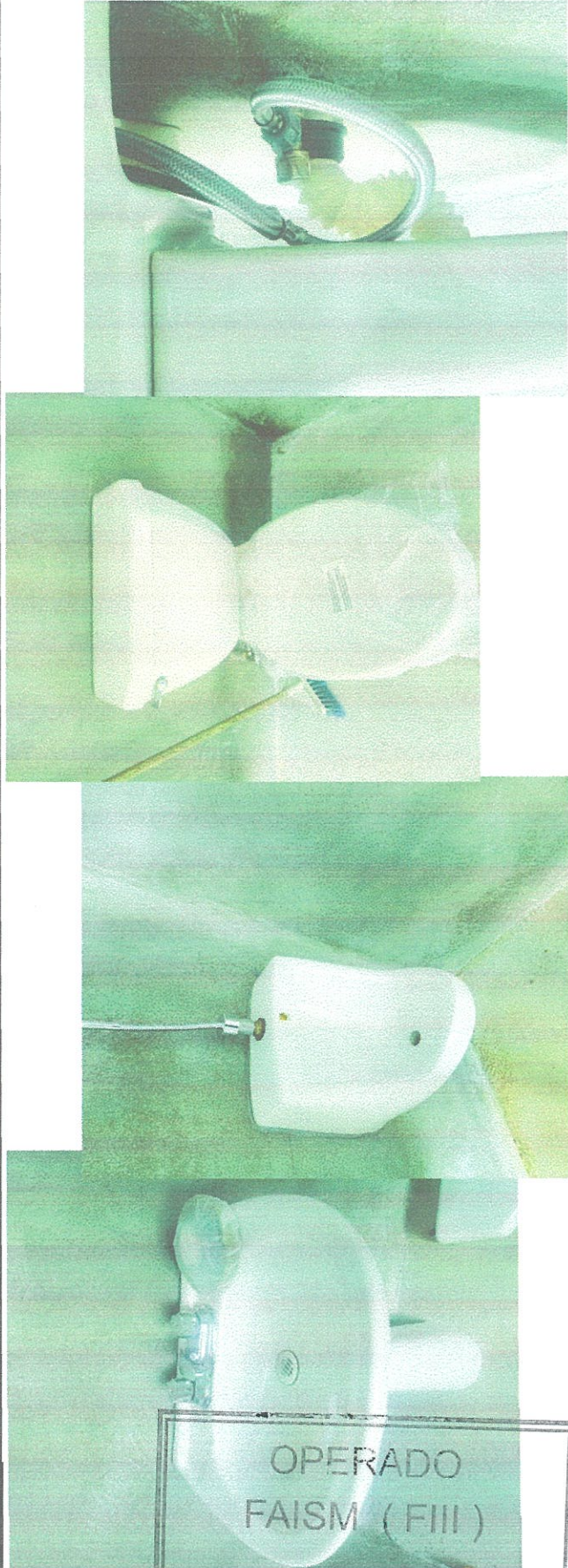

| | |
|--|---|
| 1258 | Suministro e instalación de inodoro de tasa y tanque modelo handicap alargado marca cato incluye: cuello de cera, pijas, cubrepijas, rondana metálica, manguera para wc de 1/2", llave angular de 1/2", asiento |
| 1259 | Mingitorio II modelo terra marca cato incluye: suministro de materiales, llave temporizadora para mingitorio marca cato, mensulas, mano de obra y lo necesario para su instalación. |
| 1260 | Lavabo con pedestal modelo jazmin marca cato incluye: suministro, instalación, pruebas de conexiones, mano de obra, herramientas y equipo necesarios para el trabajo |
| ces | Cespol para lavabo flexible con contra 3702 marca urrea color blanco incluye: chupon de 1/2", herramientas, mano de obra, pruebas de funcionamiento, equipo y lo necesario para su instalación. |
| 90601 | Mezcladora lavabo tj c/man fig.4046 Dica con manerates incluye: suministro del material, mangueras para lavamanos, llaves angulares, pruebas, acarreo hasta el sitio de los trabajos, mano de obra, equipo y herramienta. |
| <p>CONTRATISTA</p>  <p>ING. CARLOS ANTONIO GUERRERO MUÑOZ</p> | |
| <p>SUPERVISION</p> <p><i>Diana Miranda</i></p> <p>ARQ. DIANA IVETTE MIRANDA LEDESMA</p> | |

0263

| | |
|---|--|
| CONSTRUCCION DE BAÑOS EN ESPACIOS PUBLICOS DEPORTIVO EN LA COMUNIDAD DE LOS SANDOVALES, LOCALIDAD DE NOCHISTLAN DE MEJIA, ZACATECAS | |
| No. DE CONTRATO: | NOCHIS/FONDOIII/2024/12 |
| CONTRATISTA: | ING. CARLOS ANTONIO GUERRERO MUÑOZ |
| PERIODO: | 17 DE JUNIO DEL 2024 AL 17 DE JULIO DEL 2024 |
| ESTIMACION: | NO. 01 (UNO) |
| FECHA: | 17 DE JULIO DEL 2024 |



FOTOGRAFIAS DE LA ESTIMACION No.1 (UNO)



OPERADO
FAISM (FII)
EJERCICIO 2024

| | |
|------|---|
| 2362 | Puerta de 1.00x2.00 m a base de perfiles de acero (comercial), con marco y batiente, con duela de acero, pivote descentrado y cerradura, incluye: materiales, acarreo, cortes, desperdicios, herrajes, mano de obra, equipo y herramienta |
| 2365 | Ventana corrediza 0.40x1.60 a base de perfiles de acero con marco, proteccion, vidrio de 6mm incluye: materiales, mano de obra, acarreo, cortes, desperdicios, herrajes, equipo y herramienta |
| 2366 | Baranda de 3 m a base de tubo negro de 2" cedula 30 incluye: tubo a 0.9cm intermedio a 65 cm y 3 postes de 90cm, incluye: herramientas, mano de obra, fondo anticorrosivo, pintura esmalte elejida por supe en planos. |
| 2366 | Baranda con 4.60 ml de desarrollo a base de tubo negro de 2" cedula 30 incluye: 4 tubos en vertical de 90cm y otro tubo horizontal a 65cm de acuerdo a diseño en planos. |

CONTRATISTA

Carlos Antonio Guerrero Muñoz
ING. CARLOS ANTONIO GUERRERO MUÑOZ

SUPERVISION

Diana Miranda
ARQ. DIANA IVETTE MIRANDA LEDESMA

0264



| |
|---|
| CONSTRUCCION DE BAÑOS EN ESPACIOS PUBLICOS DEPORTIVO EN LA COMUNIDAD DE LOS SANDOVALES, LOCALIDAD DE NOCHISTLAN DE MEJIA, ZACATECAS |
| No. DE CONTRATO: NOCHIS/FONDOIII/2024/12 |
| CONTRATISTA: ING. CARLOS ANTONIO GUERRERO MUÑOZ |
| PERIODO: 17 DE JUNIO DEL 2024 AL 17 DE JULIO DEL 2024 |
| ESTIMACION: NO. 01 (UNO) |
| FECHA: 17 DE JULIO DEL 2024 |

FOTOGRAFIAS DE LA ESTIMACION No.1 (UNO)

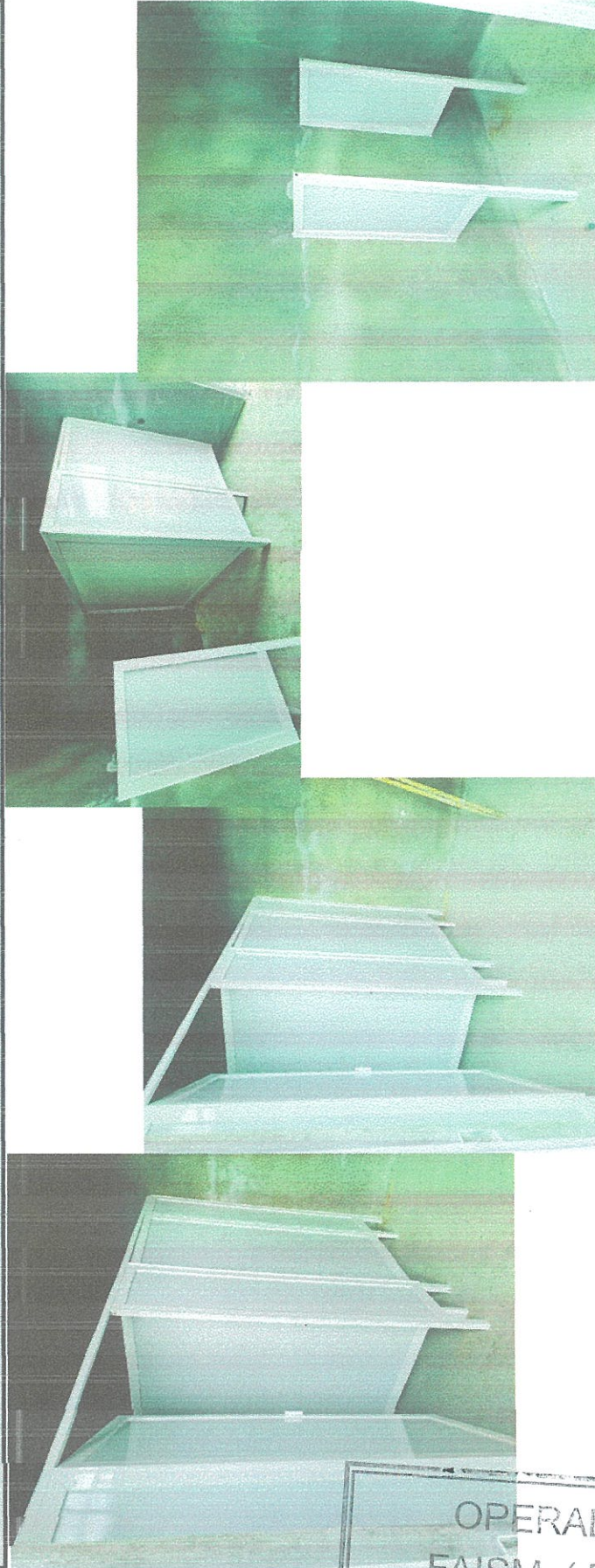

| | |
|---|-------------|
| MAMPARAS DIVISORIAS PARA SANITARIO DE MUJERES A BASE DE PERFILES DE ALUMINIO DE COLOR BLANCO DE 3", Y POLICARBONATO COLOR BLANCO, INCLUYE: DOS FIJOS DE 39 CM X 1.80, UN FIJO DE 0.45X1.80, UN FIJO DE 1.75X1.80 Y DOS PUERTAS DE 60CM DE ACUERDO A DISEÑO EN PLANOS. | MAMPARAS U2 |
| MAMPARA DIVISORIA PARA SANITARIO DE HOMBRE A BASE DE PERFILES DE ALUMINIO COLOR BLANCO CON POLICARBONATO INCLUYE: 1 FIJO DE 1.80X1.50, 1 FIJO DE 39CM X 1.80 UN FIJO DE 20CM X 1.80CM Y UNA PUERTA DE 0.80X1.50CM DE ACUERDO A DISEÑO EN PLANOS | MAMPARAS U3 |
| MAMPARA DIVISORIA EN MINGITORIOS CON DIMENSIONES DE 0.45X0.70M DE ALTO CON HOJA DE POLIETILENO, INCLUYE: MANO DE OBRA, MATERIALES, HERRAMIENTA Y TODO LO NECESARIO PARA SU CORRECTA COLOCACIÓN. | MAMPARAS U4 |

OPERADO
FAISM (FIII)
EJERCICIO 2024

| | |
|---|-------------------------------------|
| CONTRATISTA <i>Carlos Guerrero Muñoz</i> | SUPERVISION <i>Diana Miranda</i> |
| ING. CARLOS ANTONIO GUERRERO MUÑOZ | ARQ. DIANA IVETTE MIRANDA LEDESMA |

0265



| | |
|---|--|
| CONSTRUCCION DE BAÑOS EN ESPACIOS PUBLICOS DEPORTIVO EN LA COMUNIDAD DE LOS SANDOVALES, LOCALIDAD DE NOCHISTLAN DE MEJIA, ZACATECAS | |
| No. DE CONTRATO: | NOCHIS/FONDOIII/2024/12 |
| CONTRATISTA: | ING. CARLOS ANTONIO GUERRERO MUÑOZ |
| PERIODO: | 17 DE JUNIO DEL 2024 AL 17 DE JULIO DEL 2024 |
| ESTIMACION: | NO. 01 (UNO) |
| FECHA: | 17 DE JULIO DEL 2024 |

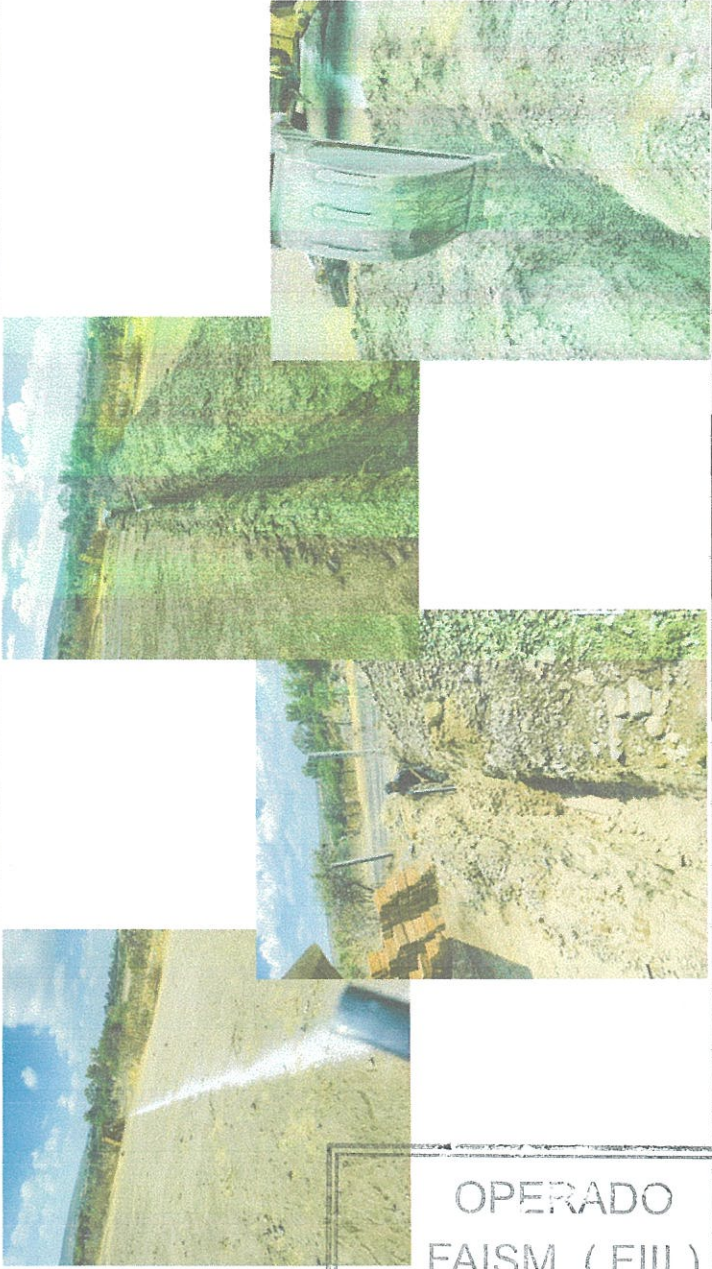

FOTOGRAFIAS DE LA ESTIMACION No.1 (UNO)



OPERADO
FAISM (FIII)
EJERCICIO 2024

| | |
|---|---|
| 10418 | Trazo y nivelación de ejes para líneas de drenaje con equipo topográfico, incluye: equipo necesario, señalización de banco, puntos, distancias, ángulos y cotas que se requieran en la nivelación con pintura y nivelaciones necesarias |
| 20251 | Excavación por medios mecánicos en terreno tipo I zona C en cepa, hasta una profundidad de 0 a -2.00 mts, no incluye bombeo de achique, incluye: mano de obra, equipo y herramienta. |
| 4 | Camá de tepetate de 10 cm de espesor en cepas para tendido de tuberías, incluye material, mano de obra y herramienta. |
| CONTRATISTA | |
|  ING. CARLOS ANTONIO GUERRERO MUÑOZ | |
| SUPERVISION | |
|  ARQ. DIANA IVETTE MIRANDA LEDESMA | |

CONSTRUCCION DE BAÑOS EN ESPACIOS PUBLICOS DEPORTIVO EN LA COMUNIDAD DE LOS SANDOVALES, LOCALIDAD DE NOCHISTLAN DE MEJIA, ZACATECAS

No. DE CONTRATO: NOCHIS/FONDOIII/2024/12

CONTRATISTA: ING. CARLOS ANTONIO GUERRERO MUÑOZ

PERIODO: 17 DE JUNIO DEL 2024 AL 17 DE JULIO DEL 2024

ESTIMACION: NO. 01 (UNO)

FECHA: 17 DE JULIO DEL 2024



FOTOGRAFIAS DE LA ESTIMACION No.1 (UNO)

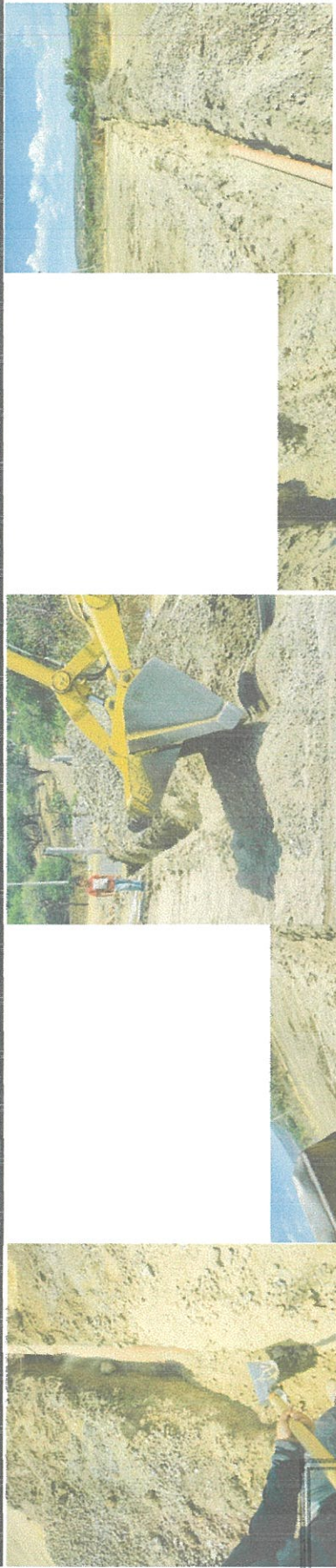

OPERADO
FAISM (FIII)
EJERCICIO 2024

| | |
|------------------------------------|--|
| 70211 | Tubo pvc sanitario de 6", en tramo de 6 mts norma cementar incluye: material, mano de obra, herramienta de corte y todo lo necesario para la correcta ejecución del p.u.o.t. |
| 21267 | Relleno para acostillado de tubería con material de banco (tepetate) compactado con pison de mano, incluye: acarreo dematerial en carretilla 30 mts de distancia. |
| 30106 | Relleno con material producto de la excavación, compactado amaquina al 90% proctor, adicionando agua, incluye: mano deobra, equipo y herramienta. |
| CONTRATISTA | |
| <i>Carlos</i> | |
| ING. CARLOS-ANTONIO GUERRERO MUÑOZ | |
| SUPERVISION | |
| <i>Diana Miranda</i> | |
| ARG. DIANA IVETTE MIRANDA LEDESMA | |

0267

CONSTRUCCION DE BAÑOS EN ESPACIOS PUBLICOS DEPORTIVO EN LA COMUNIDAD DE LOS SANDOVALES, LOCALIDAD DE NOCHISTILAN DE MEJIA, ZACATECAS

No. DE CONTRATO: NOCHIS/FONDOIII/2024/12

CONTRATISTA: ING. CARLOS ANTONIO GUERRERO MUÑOZ

PERIODO: 17 DE JUNIO DEL 2024 AL 17 DE JULIO DEL 2024

ESTIMACION: NO. 01 (UNO)

FECHA: 17 DE JULIO DEL 2024



FOTOGRAFIAS DE LA ESTIMACION No.1 (UNO)

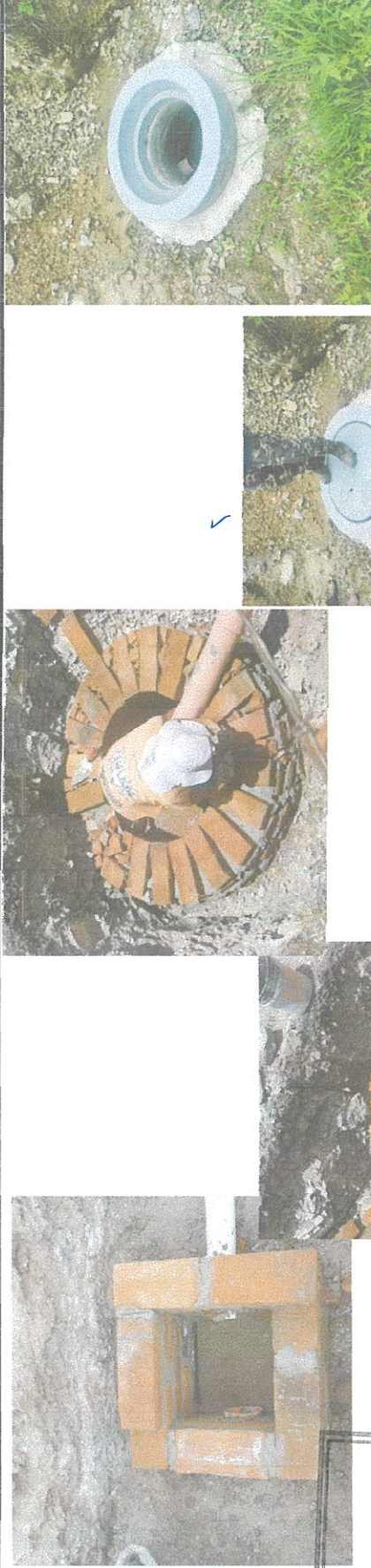

OPERADO
FAISM (FII)
170401

EJERCICIO 2024

Pozos de visita para brocal de 1.10 x 1.5 mts de profundidad, con muro de tabique rojo de 8x 14 x 37 cm de espesor colocado a tizon desplantado doble firma de concreto $f_c = 150 \text{ kg/cm}^2$ junteado y aplastado interior con mortero 1:4, incluye: materiales y mano de obra

Registro de 40x 40 x 60 cm. de tabique rojo recocido 8 x 14 x 37 cms., junteado con mezcla cemento arena 1:5 acabado pulido en el interior sobre base de plantilla de concreto de 5 cm y cadena de sección 10 x 12 cm de concreto 100 Kg/cm² agregado de 20 mm, cemento normal, incluye: marco y contramarco de Angulo de hierro de 1 1/4" x espesor de 1/8", tapa de concreto 100 Kg/cm² agregado de 20 mm, cemento normal espesor de la tapa 5 cm, excavación, materiales, mano de obra, equipo y herramienta.

CONTRATISTA
Gallegos
ING. CARLOS ANTONIO GUERRERO MUÑOZ

SUPERVISION
Diana Muñoz
ARQ. ALMA DELIA MUÑOZ GUTIERREZ

cantidad (cl.)

| clave | Descripción | Unidad | Cantidad | Precio Unifario | Importe en Pesos | CONCENTRADO DE ESTIMACIONES | | DIFERENCIA VOLUMEN |
|-------|-------------|--------|----------|-----------------|------------------|-----------------------------|-------------------|--------------------|
| | | | | | | VOLUMEN ESTIMACIÓN 1 | VOLUMEN ACUMULADO | |



ING. CARLOS ANTONIO GUERRERO MUÑOZ

CONSTRUCCION DE BAÑOS EN ESPACIOS PÚBLICOS DEPORTIVO EN LA COMUNIDAD DE LOS SANDOVALES, LOCALIDAD DE NOCHISTLAN DE MEJIA, ZACATECAS

PRELIMINARES

10619 M Limpia, despamie y desyerbe del terreno, incluye: quema de hierba y acopio de basura, mano de obra, equipo y herramienta. 27.19 \$1,634.39 27.19 0.00

10701 M2 Trazo de terrenos, el precio incluye: nivelación, personal técnico, equipo topográfico, materiales diversos. 19.75 \$135.09 19.75 0.00

CIMENTACIONES

20251 M3 Excavación por medios mecánicos en terreno tipo I zona C en cepa, hasta una profundidad de 0 a -2.00 mts, no incluye bombeo de achique, incluye: mano de obra, equipo y herramienta. 5.30 \$205.66 5.30 0.00

30108 M3 Relleno de tepetate en cimentación compactado con pisón de metal. 5.46 \$463.30 5.46 0.00

31202 M3 Mampostería en cimiento de piedra braza de 0.25 a 0.50 m3/ml junteado con mezcla mero-arena 1:3 5.30 \$2,470.75 5.30 0.00

30719 M Dala o cadena de desplante de concreto sección 0.15 x 0.20 m. con fabricación de concreto f'c= 150 kg/cm2, agregado de 20 mm, incluye: cemento, arena, grava y agua, en revenimiento 8 a 10 cm, con revolvedora, 1 saco trompo, mano de obra de fabricación, bajas resistencias, cimbra acabado común a 4 usos, armada con armex 15x15 incluye: todo el material necesario, cimbra y descimbra, cortes, traslapes, desperdicios, habilitado y armado de acero, limpieza, mano de obra, equipo y herramienta de mano.

ALBAÑILERÍA

60106 M2 Muro de tabique rojo recocido 8 x 14 x 28 cms de 12.00 cms de espesor acabado aparente, asentado con mezcla cemento arena 1:5; elevación manual a una altura de 4.00 mts, acabado horizontal en carretilla a una distancia de 8.00 mts incluye material, mano de obra, herramienta. 28.72 \$860.74 28.72 0.00

60918 M Castillo pre fabricado sección de 0.15 x 0.15 -4 a base de concreto hecho en obra f'c= 150 kg/cm2, agregado de 20 mm, incluye: cemento, arena, grava y agua, en revenimiento 8 a 10 cm con revolvedora, 1 saco trompo, mano de obra de fabricación, bajas resistencias, acabado en cimbra común, 2 caras, armado con armex 15 x 15 cm incluye: suministro de todos los materiales necesarios para su correcta ejecución, acarreo y elevaciones hasta el sitio de su utilización, cortes, traslapes, desperdicios, habilitado y armado de acero, cimbra y descimbra, colado, vibrado, curado, descimbrado, limpieza, mano de obra, equipo de seguridad y herramienta de mano. 29.46 \$543.40 29.46 0.00

60717 M Dala o cadena de cerramiento de concreto sección 0.15 x 0.20 m con fabricación de concreto f'c= 150 kg/cm2, agregado de 20 mm, incluye: cemento, arena, grava y agua, en revenimiento 8 a 10 cm, con revolvedora, 1 saco trompo, mano de obra de fabricación, bajas resistencias, cimbra acabado común a 4 usos, armada con armex 15x15 incluye: todo el material necesario, cimbra y descimbra, cortes, traslapes, desperdicios, habilitado

FAISM (FIM)

EJERCICIO 2024

0200

| | | | | | | |
|------------------------|-----|--------|------------|-------------|--------|------|
| 61177 | M2 | 103.61 | \$224.73 | \$23,284.28 | 103.61 | 0.00 |
| 61009 | M2 | 17.88 | \$473.24 | \$8,461.53 | 17.88 | 0.00 |
| 170715 | M2 | 8.09 | \$571.23 | \$4,621.25 | 8.09 | 0.00 |
| BOVEDA/CUBIERTA | | | | | | |
| VIG-001 | PZA | 4.00 | \$1,866.50 | \$7,466.00 | 4.00 | 0.00 |
| ADOBON | M2 | 21.14 | \$1,587.69 | \$33,563.77 | 21.14 | 0.00 |
| 61206 | M2 | 18.36 | \$302.69 | \$5,557.39 | 18.36 | 0.00 |
| 70210 | M | 11.04 | 192.03 | \$2,120.01 | 11.04 | 0.00 |
| 70208 | M | 3.70 | \$124.88 | \$462.06 | 3.70 | 0.00 |
| 71204 | PZA | 5.00 | \$66.82 | \$334.10 | 5.00 | 0.00 |
| 71009 | PZA | 3.00 | \$61.38 | \$184.14 | 3.00 | 0.00 |
| 70209 | M | 6.00 | \$142.86 | \$857.16 | 6.00 | 0.00 |
| 71009 | PZA | 4.00 | \$58.52 | \$234.08 | 4.00 | 0.00 |
| 71009 | PZA | 4.00 | \$59.25 | \$237.00 | 4.00 | 0.00 |
| 71009 | M | 7.00 | \$117.31 | \$821.17 | 7.00 | 0.00 |
| 71009 | M | 21.65 | \$97.28 | \$2,106.11 | 21.65 | 0.00 |
| COPL | PZA | 2 | 53.56 | \$107.12 | 2.00 | 0.00 |

Aplanado en muro a plomo y regla acabado fino con mezcla cemento arena 1:4 de 2.5 cms de espesor, por medios manuales con una altura de los trabajos de 3 mts, incluye: herramienta, cuadrilla No 5 (Albañil + 1 Ayudante general), y un andamio metálico con 61177 ur: modulo de 1.80 mts.

61009 Piso de firme de concreto armado con malla electrosoldada 6 x 6-10/10 de 10 cm de espesor, acabado común, concreto hecho en obra de f= 100 kg/cm2,

170715 Banqueta/rampa de concreto f=150kg/cm2, agregado de 20mm, cemento normal revestimiento 8 a 10cm de 0.10 mts de espesor, armado con malla electrosoldada 66-1010 rollo de 100mts, incluye: cimbra contun, mano de obra, herramienta menor.

BOVEDA/CUBIERTA

VIG-001 Vigneta de acero reforzado, de 3.40ml incluye:angulos de 2x 3/16, varilla de #6 (3/4"), varilla de #4 (1/2") para cilebrilla, soldadura, mano de obra y todo lo necesario para su correcta ejecución.

ADOBON: Boveda a base de tabique adobon 5 x 14 x 28 a dos cascos asentados en primer casco con mortero cemento arena 1:3 y segundo casco asentados con mortero arena 1:3 incluye: suministro de materiales al lugar, herramienta, mano de obra, elevaciones, cerchas y lo necesario para su correcta ejecución.

61206 Entortado en azotea para dar pendiente del 2%, a base de mezcla cemento-cal-aren en proporción de 1:2:9 con espesor de 4 cm, sellado con lechada de cemento.

INSTALACIÓN SANITARIA

Tubo pvc sanitario de 4", en tramo de 6 mts norma cementar incluye: material, mano de obra, herramienta de corte y todo lo necesario para la correcta ejecución del p.u.o.t.

70208 Tubo pvc sanitario de 2", en tramo de 6 mts norma cementar incluye: material, mano de obra, herramienta de corte y todo lo necesario para la correcta ejecución del p.u.o.t.

71204 Yce pvc sanitario cementar (hhh) 4" incluye: materiales, mano de obra y todo lo necesario para la correcta ejecución del p.u.o.t.

71009 Codo 90° pvc sanitario cementar (hh) 4" incluye: materiales, mano de obra y todo lo necesario para la correcta ejecución del p.u.o.t.

70209 Tubo pvc sanitario de 3" para bajante de agua pluvial, en tramo de 6 mts norma cementar incluye: material, mano de obra, herramienta de corte y todo lo necesario para la correcta ejecución del p.u.o.t.

71009 Codo 90° pvc sanitario cementar (hh) 3" incluye: materiales, mano de obra y todo lo necesario para la correcta ejecución del p.u.o.t.

71009 Codo 90° pvc sanitario vementar de 4" a 2" incluye: materiales, mano de obra y todo lo necesario para su correcta ejecución del p.u.o.t.

INSTALACIÓN HIDRAULICA

SUB-PLUS Tuberia de culoplus de 3/4" incluye: suministro, material, mano de obra, herramientas de corte, maquinaria y todo lo necesario para su correcta ejecución del p.u.o.t.

71009 Tuberia de culoplus de 1/2" incluye: suministro, material, mano de obra, herramientas de corte, maquinaria y todo lo necesario para su correcta ejecución del p.u.o.t.

COPL Suministro y colocación de cople de 1/2" de pulgada, incluye: materiales, mano de obra, herramientas y todo lo necesario para su correcta colocación.

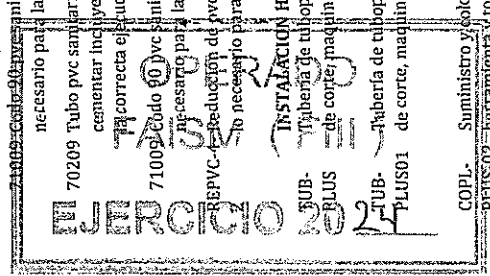

| | | | | | | | | |
|-------------|---|-----|-------|------------|-------------|-------|-------|------|
| VALVPL- 3/4 | Valvula esfera 3/4" ppr incluye:material, mano de obr, herramienta y todo lo necesario para su correcta colocación. | PZA | 1.00 | \$306.63 | \$306.63 | 1.00 | 1.00 | 0.00 |
| COD-PLUS | Codo de 90° de 1/2" incluye: material, mano de obra, herramienta y todo lo necesario para su correcta ejecución | PZA | 12.00 | \$75.80 | \$909.60 | 12.00 | 12.00 | 0.00 |
| T-PLUS | Suministro u colocación de Tee de 1/2" incluye: material, mano de obra, herramienta y todo lo necesario para su correcta ejecución. | PZA | 6 | \$78.21 | \$469.26 | 6.00 | 6.00 | 0.00 |
| RED-PLUS | Reducción de 3/4" a 1/2" de tuboplus incluye: material, mano de obra, herramienta y todo lo necesario para su correcta ejecución. | PZA | 1 | 77.32 | \$77.32 | 1.00 | 1.00 | 0.00 |
| CON-PLUS | Suministro y colocación de conector 1/2" incluye: materiales, mano de obra, herramienta y todo lo necesario para su correcta colocación. | PZA | 7.00 | \$113.77 | \$796.39 | 7.00 | 7.00 | 0.00 |
| BAS-TIN | Cespol para lavabo flexible con contra 3702 marca urrea color blanco incluye: chupon de 1/2", herramientas, mano de obra, pruebas de funcionamiento, equipo y lo necesario para su instalación. | PZA | 2.00 | \$381.85 | \$763.70 | 2.00 | 2.00 | 0.00 |
| 91208 | Base de tubular de acero para tinaco de 1100l, incluye: acarreo de materiales, mano de obra, herramienta y todo lo necesario para su correcta colocación. | PZA | 1.00 | \$2,713.70 | \$2,713.70 | 1.00 | 1.00 | 0.00 |
| 101301 | Tinaco marca rotoplas MA1A de 1100 lts incluye: flotador, valvula, tapa y filtro de paso, elevación mano de obra de colocación | PZA | 1.00 | \$5,614.00 | \$5,614.00 | 1.00 | 1.00 | 0.00 |
| 1025 | INSTALACIÓN ELECTRICA Centro de carga tipo Q02, 1 fase 3 hilos, zapatas principales, 2 polos: 40A, marca Square D, Incluye suministro y colocación. | PZA | 1.00 | \$1,125.78 | \$1,125.78 | 1.00 | 1.00 | 0.00 |
| 100301 | Interruptor de 15 amperes marca squard | PZA | 1 | 356.2 | \$356.20 | 1.00 | 1.00 | 0.00 |
| 100604 | Poliducto flexible naranja de 13 mm. rollo de 100ml | M | 14.00 | \$39.44 | \$552.16 | 14.00 | 14.00 | 0.00 |
| 100601 | Caja cuadrada galvanizada de 4x4 25 mm de altura | PZA | 2.00 | \$83.66 | \$167.32 | 2.00 | 2.00 | 0.00 |
| 100702 | Caja chalupa galvanizada | PZA | 2.00 | \$69.99 | \$139.98 | 2.00 | 2.00 | 0.00 |
| r100 | Cable THW - LS/THHW 600V CAL. 12 AWG | M | 32 | 33.52 | \$1,072.64 | 32.00 | 32.00 | 0.00 |
| YDLED | 1 interruptor sencillo (apagador) y toma corriente marca royer modelo blanco royer 100 enton , incluye: suministro de los materiales ,acarrees, desperdicios, conexiones, pruebas temporizador para mingitorio marca cato, mensulas, mano de obra y lo necesario para su instalación. | PZA | 2 | 367.8 | \$735.60 | 2.00 | 2.00 | 0.00 |
| 1258 | Suministro e instalación de inodoro de tasa y tanque modelo handicap alargado marca cato incluye: cuello de cera, pñas, cubrepñas, rondana metálica, manguera para wc de 1/2", llave angular de 1/2", asiento, mano de obra , herramientas y lo necesario para su correcta instalación. | PZA | 3.00 | \$4,660.85 | \$13,982.55 | 3.00 | 3.00 | 0.00 |
| 1249 | Mingitorio H modelo terra marca cato incluye: suministro de materiales, llave temporizadora para mingitorio marca cato, mano de obra y lo necesario para su instalación. | PZA | 2.00 | \$5,126.73 | \$10,253.46 | 2.00 | 2.00 | 0.00 |
| 1260 | Lavabo con pedestal modelo jazmin marca cato incluye: suministro, instalación, pruebas de conexiones, mano de obra, herramientas y equipo necesarios para el trabajo | PZA | 2.00 | \$1,621.15 | \$3,242.30 | 2.00 | 2.00 | 0.00 |
| 90601 | Mezcladora lavabo t/c/man fig.4046 Dica con manerales incluye: suministro del material, mangueras para lavamanos, llaves angulares, pruebas, acarreo hasta el sitio de los trabajos, mano de obra, equipo y herramienta. | PZA | 2.00 | \$1,311.80 | \$2,623.60 | 2.00 | 2.00 | 0.00 |

MEBLES SANITARIOS

HERRERIA

EJERCICIO 2024

0271

| | | | | | | | |
|---|-----|--------|-------------|-------------|--------|--------|------|
| 13002 Puerta de 1.00x2.00 m a base de perfiles de acero (comercial), con marco y batiente, con águila de acero, pivote descentrado y cerradura, incluye: materiales, acarreos, cortes, desperdicios, herrajes, mano de obra, equipo y herramienta. | PZA | 2.00 | \$9,190.30 | \$18,380.60 | 2.00 | 2.00 | 0.00 |
| vent-002 Ventana corrida 0.40x1.60 a base de perfiles de acero con marco, protección, vidrio de 6mm incluye: materiales, mano de obra, acarreos, cortes, desperdicios, herrajes, equipo | PZA | 2.00 | \$3,348.70 | \$6,697.40 | 2.00 | 2.00 | 0.00 |
| 2365 Baranda de 3 m a base de tubo negro de 2" cedula 30 incluye: tubo a 0.9cm intermedio a 65 cm y 3 postes de 90cm, incluye: herramientas, mano de obra, fondo anticorrosivo, pintura esmalte eflejada por supervision, mano de obra, desperdicios y lo necesario para su correcta instalación. | PZA | 1.00 | \$3,585.39 | \$3,585.39 | 1.00 | 1.00 | 0.00 |
| 2366 Baranda con 4.60 m de desarrollo a base de tubo negro de 2" cedula 30 incluye: 4 tubos er: vertical de 90cm 1 tubo para pasamanos a una altura de 90cm y otro tubo horizontal a 65cm de acuerdo a diseño en planos. | PZA | 1.00 | \$6,429.23 | \$6,429.23 | 1.00 | 1.00 | 0.00 |
| ACABADOS | | | | | | | |
| 131002 Pintura de color blanco sobre superficies de muros aplanados a 2 manos, incluye: preparación de superficie, metrales, mano de obra, herramienta y equipo. | M2 | 103.61 | \$76.96 | \$7,973.83 | 103.61 | 103.61 | 0.00 |
| 61410 Impermeabilización a base ACRITÓN IMPERMEABLE 3 años, marca FÉSTER, incluye preparación sustrato y aplicación. | M2 | 18.36 | \$418.45 | \$7,682.74 | 18.36 | 18.36 | 0.00 |
| Letrero alusivo a base de placa de acero inoxidable con las siguientes medidas mínimas de 60cm de largo y 45 cm de alto, incluye: material y mano de obra. | PZA | 1 | 4443.32 | \$4,443.32 | 1.00 | 1.00 | 0.00 |
| CANCELERIA | | | | | | | |
| MAMPAL Mamparas divisorias para sanitario de mujeres a base de perfiles de aluminio de color blanco de 3" y policarbonato color blanco, incluye: dos fijos de 39 cm x 1.80, un fijo de 0.45x1.80, un fijo de 1.75x1.80 y dos puertas de 80cm de acuerdo a diseño en planos. | PZA | 1.00 | \$11,425.68 | \$11,425.68 | 1.00 | 1.00 | 0.00 |
| MAMPAL Mampara divisoria para sanitario de hombre a base de perfiles de aluminio color blanco con policarbonato incluye: 1 fijo de 1.80x1.50, 1 fijo de 39cm x 1.80 un fijo de 20cm x1.80 cm y una puerta de 0.80x1.50cm de acuerdo a diseño en planos | PZA | 1.00 | \$8,886.65 | \$8,886.65 | 1.00 | 1.00 | 0.00 |
| MAMP3 Mampara divisoria en mingitorios con dimensiones de 0.45x0.70m de alto con hoja de polietileno, incluye: mano de obra, materiales, herramienta y todo lo necesario para su correcta colocación. | PZA | 2.00 | \$1,015.62 | \$2,031.24 | 2.00 | 2.00 | 0.00 |
| LÍNEA DE DRENAJE SANITARIO A LÍNEA MUNICIPAL | | | | | | | |
| PRELIMINARIS | | | | | | | |
| 0270 y nivelación de ejes para líneas de drenaje con equipo topográfico, incluye: equipo necesario, nivelación del banco, puntos, distancias, ángulos y cotas que se requieran en la nivelación con pintura y remienciones necesarias | M | 36.00 | \$5.29 | \$190.44 | 36.00 | 36.00 | 0.00 |
| TERRACERAS | | | | | | | |
| 20251 Excavación por medios mecánicos en terreno tipo I zona C en cepa, hasta una profundidad de 0 a -2.00 mts, no incluye bombeo de achique, incluye: mano de obra, equipo y herramienta. | M3 | 23.76 | \$205.66 | \$4,886.48 | 23.76 | 23.76 | 0.00 |
| 4 Cama de repente de 10 cm de espesor en cepas para tendido de tuberías, incluye material, mano de obra y herramienta. | M3 | 2.16 | \$440.04 | \$950.49 | 2.16 | 2.16 | 0.00 |
| MATERIALES | | | | | | | |
| 70211 Tubo pvc sanitario de 6", en tramo de 6 mts horma cementar incluye: material, mano de obra, herramienta de corte y todo lo necesario para la correcta ejecución del p.u.o. | M | 36.00 | \$174.37 | \$6,277.32 | 36.00 | 36.00 | 0.00 |

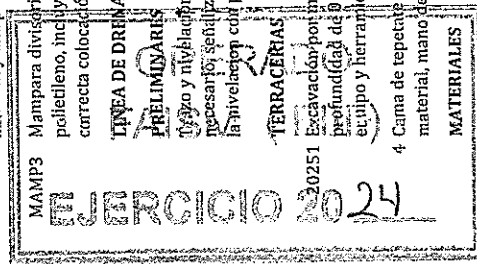

RELLENOS

21257 Relleno para acostillado de tubería con material de banco (tepetaate) compactado con pison de mano, incluye: acarreo dematerial en carretillaa 30 mts de distancia.

M3 5.86 \$421.03 \$2,467.24 5.86 0.00

30106 Relleno con material producto de la excavación, compactado amaquna al 90% proctor, adicionando agua, incluye: mano deobra, equipo y herramienta.

M3 15.12 \$115.44 \$1,745.45 15.12 0.00

OBRAS CONEXAS

170401 Pzcos de visita para brocal de 1.10 x 1.5 mts de profundidad, con muro de tabique rojo de 8x 14 x 37 cm de espesor colocado a tizón desplantado dobre firma de concreto f'c= 150 kg/cm2 junteado y aplanado interior con mortero 1:4, incluye: materiales y mano de obra

PZA 1.00 \$10,063.59 \$10,063.59 1.00 0.00

170308 Registro de 40x 40 x 60 cm. de tabique rojo recocido 8 x 14 x 37 cms, junteado con mezcla cemento arena 1:5 acabado pulido en el interior,sobre base de plantilla de

PZA 1.00 \$3,180.76 \$3,180.76 1.00 0.00

IMPORTE DE LA OBRA \$318,313.63

IVA \$50,930.18

TOTAL DE LA OBRA \$369,243.81



ING. CARLOS ANTONIO GUERRERO MUÑOZ
CONTRATISTA



ARQ. DIANA IVETTE MIRANDA LEDESMA
SUPERVISORA



INFORME DE SUPERVISIÓN DE OBRA

DIRECCIÓN DE DESARROLLO ECONOMICO Y SOCIAL

| | |
|------------------|------------|
| REAL | PROGRAMADO |
| % AVANCES FÍSICO | 20 |
| FINANCIERO | 20 |

| | |
|----------------|------------|
| No. REPORTE: | 1 |
| FECHA REPORTE: | 21/06/2024 |

| | |
|-------------------------|--|
| DATOS DE LA OBRA | |
| NOMBRE: | CONSTRUCCION DE BAÑOS EN ESPACIO PUBLICO DEPORTIVO EN LA COMUNIDAD DE LOS SANDOVALES, EN LA LOCALIDAD DE NOCHISTLÁN DE MIELA, ZACATECAS. |
| UBICACIÓN: | LOS SANDOVALES |
| TIPO DE OBRA: | REHABILITACION |
| MODALIDAD EJEC.: | CONTRATO |
| No. CONTRATO: | NOCHISFONDONIII/2024/12 |
| EMPRESA: | ING. CREDITOS PATRIMONIO GOBERNEMO MUCOZ |
| MONTO CONTRATO: | \$369,243.81 |
| FECHA CONTRATO: | 17 DE JUNIO DE 2024 |
| MONTO ANTIC-PO: | \$0.00 |
| FECHA PAGO ANTIC-PO: | N/A |
| No. AMPL. DE CONTRATO: | N/A |
| MONTO AMPL. CONTRATO: | N/A |
| FECHA AMPL. CONTRATO: | N/A |
| PERIODO DE EJECUCIÓN | INICIO TERM. |
| FECHAS PROGRAMADAS: | 17-Jun-24 17/07/2024 |
| FECHAS REALES: | 17-Jun-24 |
| FECHAS REPROGRAMADAS: | |

OBSERVACIONES

EL PORCENTAJE DE OBRA DE CADA PARTIDA SE TOMA RESPECTO AL TOTAL DE DIAS QUE TIENE EL CONTRATO, ES DECIR, A QUE Y PARTIDAS QUE SE PUEDEN IR EJECUTANDO A LA PAR, POR LO QUE NO COINCIDE LA SUMA TOTAL AL 100 PORCIENTO.

| PARTIDAS | IMPORTE | PROGRAMA SEMANAL DE LA OBRA | | | | | | | | | | | | DIAS | % EN BASE TIEMPO |
|---------------------------------|---------------------|------------------------------------|-------|--------|------------|---------|-----------|-----------|--|--|--|--|--|-----------|--|
| | | M E S E S | | | | | | | | | | | | | |
| | | JUNIO | JULIO | AGOSTO | SEPTIEMBRE | OCTUBRE | NOVIEMBRE | DICIEMBRE | | | | | | | |
| PRELIMINARES | \$1,789.48 | [Gantt chart showing work in June] | | | | | | | | | | | | 1 | 3.33 |
| CIMENTACION | \$22,048.02 | [Gantt chart showing work in June] | | | | | | | | | | | | 1 | 3.33 |
| ALBAÑILERIA | \$86,578.66 | [Gantt chart showing work in June] | | | | | | | | | | | | 12 | 40.00 |
| BOVEDA/CUBIERTA | \$46,587.16 | [Gantt chart showing work in June] | | | | | | | | | | | | 3 | 10.00 |
| INSTALACION SANITARIA | \$4,428.65 | [Gantt chart showing work in June] | | | | | | | | | | | | 1 | 3.33 |
| INSTALACION HIDRAULICA | \$14,685.00 | [Gantt chart showing work in June] | | | | | | | | | | | | 1 | 3.33 |
| INSTALACION ELECTRICA | \$4,817.04 | [Gantt chart showing work in June] | | | | | | | | | | | | 1 | 3.33 |
| MUEBLES SANITARIOS | \$30,101.91 | [Gantt chart showing work in June] | | | | | | | | | | | | 1 | 3.33 |
| HERRERIA | \$35,082.56 | [Gantt chart showing work in June] | | | | | | | | | | | | 1 | 3.33 |
| ACABADOS | \$20,099.89 | [Gantt chart showing work in June] | | | | | | | | | | | | 3 | 10.00 |
| CANCELERIA | \$22,343.57 | [Gantt chart showing work in June] | | | | | | | | | | | | 1 | 3.33 |
| PRELIMINARES LINEA DE CODUCCION | \$190.44 | [Gantt chart showing work in June] | | | | | | | | | | | | 1 | 3.33 |
| TERRACERIAS | \$5,836.97 | [Gantt chart showing work in June] | | | | | | | | | | | | 1 | 3.33 |
| MATERIALES | \$6,277.32 | [Gantt chart showing work in June] | | | | | | | | | | | | 0.5 | 1.67 |
| RELLENOS | \$4,212.69 | [Gantt chart showing work in June] | | | | | | | | | | | | 0.5 | 1.67 |
| OBRAS CONVEXAS | \$13,244.35 | [Gantt chart showing work in June] | | | | | | | | | | | | 1 | 3.33 |
| SUB-TOTAL | \$318,313.63 | | | | | | | | | | | | | 30 | TOTAL DE DIAS NATURALES EN BASE AL PROGRAMA DE OBRA |
| 16% I.V.A. | \$50,930.18 | | | | | | | | | | | | | | |
| TOTAL | \$369,243.81 | | | | | | | | | | | | | | |

OPERATIVO
FA SM (FII)

EJERCICIO 2024

0273

Diana Miranda

RESIDENTE DE SUPERVISIÓN:
ARQ. DIANA IVETTE MIRANDA LEDESMA

ENCARGADA DE LA DIRECCION:
ING. DIEGO ALEJANDRO MERCADO QUEZADA



MUNICIPIO DE NOCHISTLAN DE MEJIA, ZAC.
DIRECCIÓN DE DESARROLLO ECONOMICO Y SOCIAL

INFORME FOTOGRÁFICO

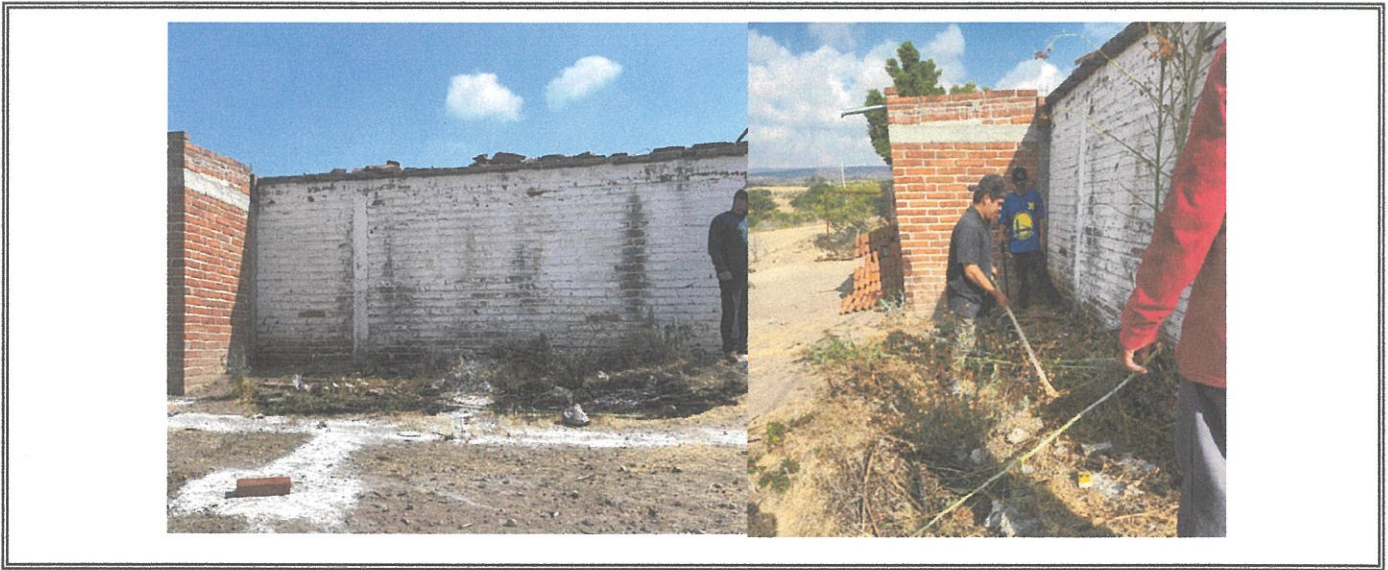

OBRA: CONSTRUCCION DE BAÑOS EN ESPACIO PUBLICO DEPORTIVO EN LA COMUNIDAD DE LOS SANDOVALES, EN LA LOCALIDAD DE NOCHISTLÁN DE MEJÍA, ZACATECAS.
LOCALIDAD: LOS SANDOVALES
PERIODO DE EJECUCIÓN: 17/06/2024 al 17/07/2024
FECHA: viernes, 21 de junio de 2024
PORCENTAJE OBRA (AVANCE): 20%

OPERADO
FAISM (FIII)
EJERCICIO 2024

0274



MUNICIPIO DE NOCHISTLAN DE MEJIA, ZAC.
DIRECCIÓN DE DESARROLLO ECONOMICO Y SOCIAL

INFORME FOTOGRÁFICO



OBRA:
LOCALIDAD:
PERIODO DE EJECUCIÓN:
FECHA
PORCENTAJE DE OBRA (AVANCE):

CONSTRUCCION DE BAÑOS EN ESPACIO PUBLICO DEPORTIVO EN LA COMUNIDAD DE LOS SANDOVALES, EN LA LOCALIDAD DE NOCHISTLÁN DE MEJÍA, ZACATECAS.

LOS SANDOVALES
17/06/2024 al 17/07/2024
viernes, 21 de junio de 2024
20%

OPERADO
FISM (FIII)
EJERCICIO 2024

0275

INFORME FOTOGRÁFICO

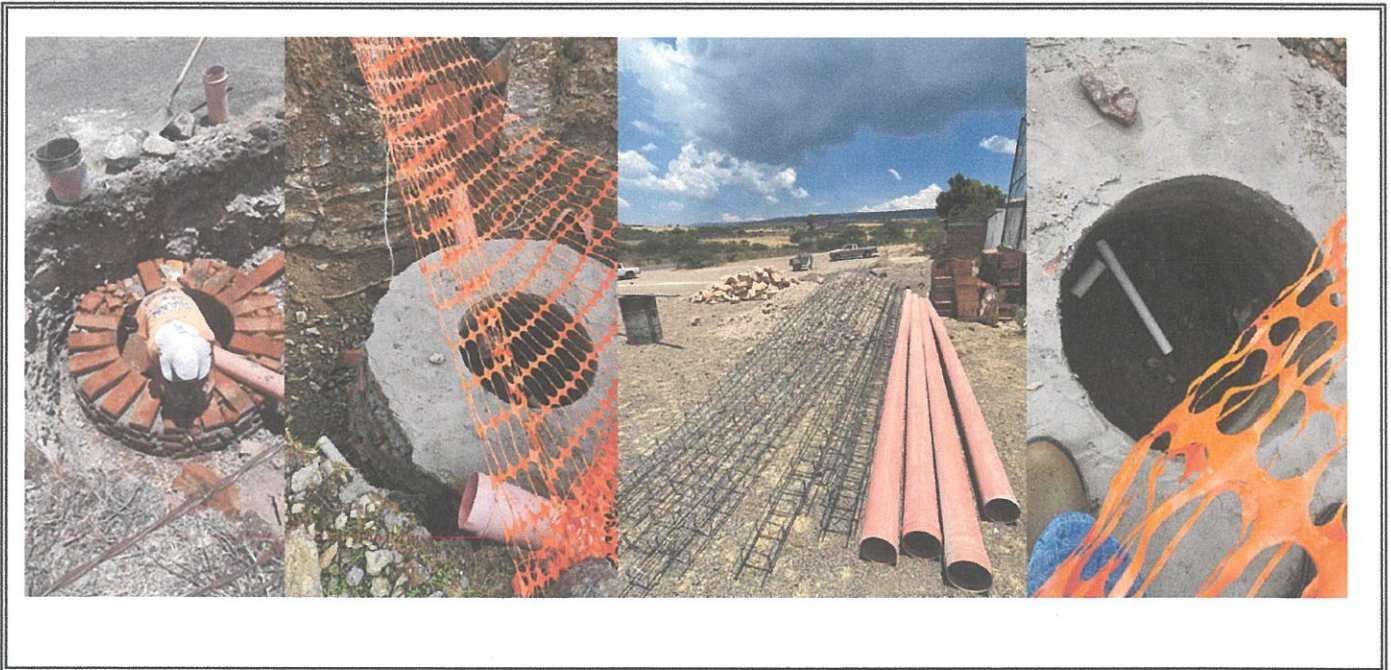

OBRA:
LOCALIDAD:
PERIODO DE EJECUCIÓN:
FECHA:
PORCENTAJE DE OBRA (AVANCE):

CONSTRUCCION DE BAÑOS EN ESPACIO PUBLICO DEPORTIVO EN LA COMUNIDAD DE LOS SANDOVALES, EN LA LOCALIDAD DE NOCHISTLÁN DE MEJIA, ZACATECAS.

LOS SANDOVALES
17/06/2024 al 17/07/2024
viernes, 21 de junio de 2024
20%

OPERA
ISM (FII)
EJERCICIO 2024

0276



MUNICIPIO DE NOCHISTLAN DE MEJIA, ZAC.
DIRECCIÓN DE DESARROLLO ECONOMICO Y SOCIAL

INFORME FOTOGRÁFICO



OBRA:
LOCALIDAD:
PERIODO DE EJECUCIÓN:
FECHA
PORCENTAJE DE OBRA (AVANCE):

CONSTRUCCION DE BAÑOS EN ESPACIO PUBLICO DEPORTIVO EN LA COMUNIDAD DE LOS SANDOVALES, EN LA LOCALIDAD DE NOCHISTLÁN DE MEJÍA, ZACATECAS.

LOS SANDOVALES
17/06/2024 al 17/07/2024
viernes, 21 de junio de 2024
20%

SECRETARÍA DE ECONOMÍA (FII)
EJERCICIO 2024

0277

INFORME DE SUPERVISIÓN DE OBRA

DIRECCIÓN DE DESARROLLO ECONOMICO Y SOCIAL

| | |
|------------------|------------|
| REAL | PROGRAMADO |
| % AVANCES FISICO | 30 |
| FINANCIERO | 30 |

| | |
|-----------------|------------|
| No. REPORTE : | 2 |
| FECHA REPORTE : | 28/06/2024 |

DATOS DE LA OBRA

NOMBRE: CONSTRUCCION DE BAÑOS EN ESPACIO PUBLICO DEPORTIVO EN LA COMUNIDAD DE LOS SANDOVALES, EN LA LOCALIDAD DE NOCHISTLÁN DE MEXIA, ZACATECAS.

UBICACIÓN: LOS SANDOVALES

TIPO DE OBRA: REHABILITACIÓN

MODALIDAD EJEC.: CONTRATO

No. CONTRATO: NOCHISFOND003/2024/12

EMPRESA: ING. CARLOS ANTONIO GUERRERO MURCED

MONTO CONTRATO: \$366,243.81

FECHA CONTRATO: 17 DE JUNIO DE 2024

MONTO ANTICIPO: \$0.00

FECHA PAGO ANTICIPO: N/A

No. AMPL. DE CONTRATO: N/A

MONTO AMPL. CONTRATO: N/A

FECHA AMPL. CONTRATO: N/A

PERIODO DE EJECUCION: INICIO TERM.

FECHAS PROGRAMADAS: 17-jun-24 17/07/2024

FECHAS REALES: 17-jun-24

FECHAS REPROGRAMADAS:

OBSERVACIONES

EL PORCENTAJE DE OBRA DE CADA PARTIDA SE TOMA RESPECTO AL TOTAL DE DIAS QUE TIENE EL CONTRATO. ESO DEBIDO A QUE HAY PARTIDAS QUE SE PUEDEN IR EJECUTANDO A LA PAR, POR LO QUE NO COINCIDE LA SUMA TOTAL AL 100 PORCIENTO.

| PARTIDAS | IMPORTE | PROGRAMA SEMANAL DE LA OBRA | | | | | | | | | | | | DIAS | % EN BASE TIEMPO |
|---------------------------------|---------------------|------------------------------------|-------|--------|------------|---------|-----------|-----------|--|--|--|--|--|--|------------------|
| | | M E S E S | | | | | | | | | | | | | |
| | | JUNIO | JULIO | AGOSTO | SEPTIEMBRE | OCTUBRE | NOVIEMBRE | DICIEMBRE | | | | | | | |
| PRELIMINARES | \$1,769.48 | [Gantt chart showing work in June] | | | | | | | | | | | | 1 | 3.33 |
| CIMENTACION | \$22,048.02 | [Gantt chart showing work in June] | | | | | | | | | | | | 1 | 3.33 |
| ALBAÑILERIA | \$86,576.66 | [Gantt chart showing work in June] | | | | | | | | | | | | 12 | 40.00 |
| BOVEDA/CUBIERTA | \$46,587.16 | [Gantt chart showing work in June] | | | | | | | | | | | | 3 | 10.00 |
| INSTALACION SANITARIA | \$4,428.55 | [Gantt chart showing work in June] | | | | | | | | | | | | 1 | 3.33 |
| INSTALACION HIDRAULICA | \$14,685.00 | [Gantt chart showing work in June] | | | | | | | | | | | | 1 | 3.33 |
| INSTALACION ELECTRICA | \$4,817.04 | [Gantt chart showing work in June] | | | | | | | | | | | | 1 | 3.33 |
| MUEBLES SANITARIOS | \$30,101.91 | [Gantt chart showing work in June] | | | | | | | | | | | | 1 | 3.33 |
| HERRERIA | \$35,092.58 | [Gantt chart showing work in June] | | | | | | | | | | | | 1 | 3.33 |
| ACABADOS | \$20,069.89 | [Gantt chart showing work in June] | | | | | | | | | | | | 3 | 10.00 |
| CANCELERIA | \$22,343.57 | [Gantt chart showing work in June] | | | | | | | | | | | | 1 | 3.33 |
| PRELIMINARES LINEA DE CODUCCION | \$190.44 | [Gantt chart showing work in June] | | | | | | | | | | | | 1 | 3.33 |
| TERRACERIAS | \$6,836.97 | [Gantt chart showing work in June] | | | | | | | | | | | | 1 | 3.33 |
| MATERIALES | \$6,277.32 | [Gantt chart showing work in June] | | | | | | | | | | | | 0.5 | 1.67 |
| RELLENOS | \$4,212.69 | [Gantt chart showing work in June] | | | | | | | | | | | | 0.5 | 1.67 |
| OBRAS CONVEXAS | \$13,244.35 | [Gantt chart showing work in June] | | | | | | | | | | | | 1 | 3.33 |
| SUB-TOTAL | \$318,313.63 | | | | | | | | | | | | | | |
| 16% I.V.A. | \$50,930.18 | | | | | | | | | | | | | | |
| TOTAL | \$369,243.81 | | | | | | | | | | | | | 30 | |
| | | | | | | | | | | | | | | TOTAL DE DIAS NATURALES EN BASE AL PROGRAMA DE OBRA | |

 RESIDENTE DE SUPERVISIÓN:
 ARQ. DIANA VETTE MIRANDA LEDESMA

ENCARGADA DE LA DIRECCION:
 ING. DIEGO ALEJANDRO MERCADO QUEZADA

EXERCICIO 2024

FUNDADO

M (FIII)

0278

INFORME FOTOGRÁFICO



OBRA:
LOCALIDAD:
PERIODO DE EJECUCIÓN:
FECHA:
PORCENTAJE DE OBRA (AVANCE):

CONSTRUCCION DE BAÑOS EN ESPACIO PUBLICO DEPORTIVO EN LA COMUNIDAD DE LOS SANDOVALES, EN LA LOCALIDAD DE NOCHISTLÁN DE MEJÍA, ZACATECAS.

LOS SANDOVALES
17/06/2024 al 17/07/2024
viernes, 28 de junio de 2024
30%

OPERADO
FAISM (FIII) 0279
EJERCICIO 20 24



MUNICIPIO DE NOCHISTLAN DE MEJIA, ZAC.
DIRECCIÓN DE DESARROLLO ECONOMICO Y SOCIAL

INFORME FOTOGRÁFICO

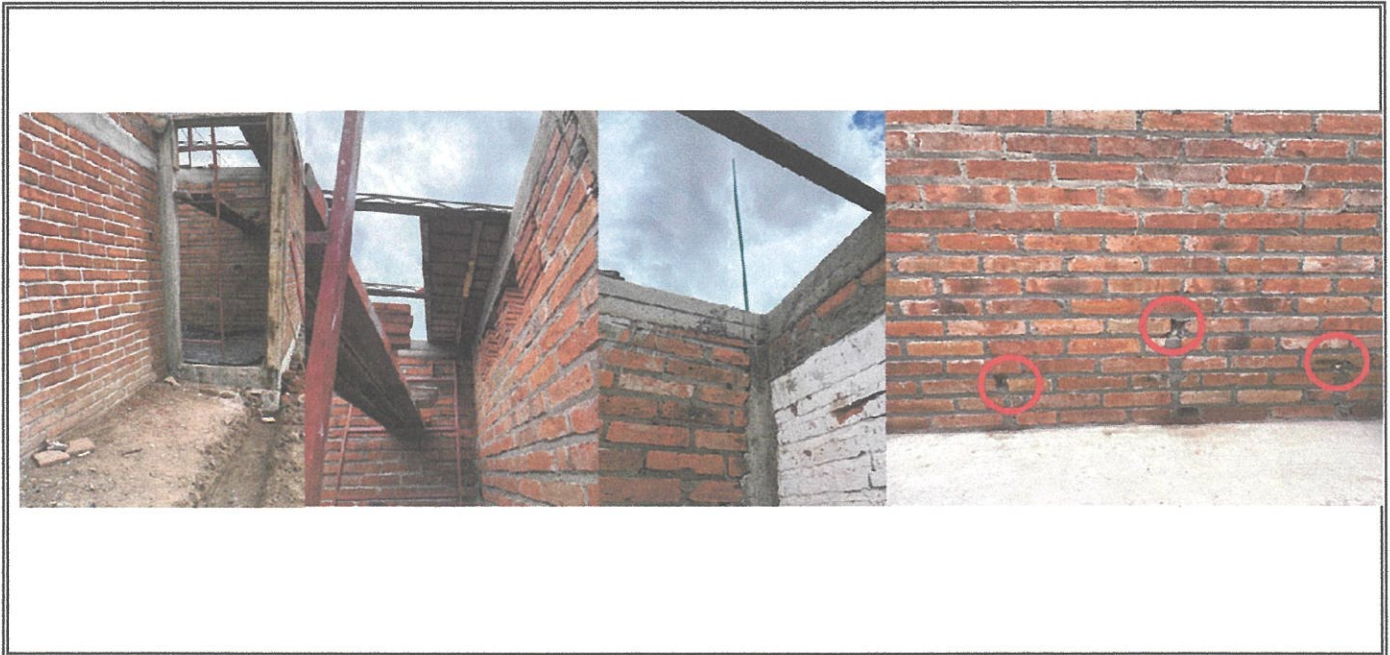

OBRA: CONSTRUCCION DE BAÑOS EN ESPACIO PUBLICO DEPORTIVO EN LA COMUNIDAD DE LOS SANDOVALES, EN LA LOCALIDAD DE NOCHISTLÁN DE MEJÍA, ZACATECAS.
LOCALIDAD: LOS SANDOVALES
PERIODO DE EJECUCIÓN: 17/06/2024 al 17/07/2024
FECHA: viernes, 28 de junio de 2024
PORCENTAJE OBRA (AVANCE): 30%

OPERADO
FAISM (FIII)
EJERCICIO 2024
0280

INFORME DE SUPERVISIÓN DE OBRA

DIRECCIÓN DE DESARROLLO ECONOMICO Y SOCIAL

| | |
|----------------------|----|
| REAL PROGRAMADO | |
| % AVANCES FÍSICO | 75 |
| % AVANCES FINANCIERO | 75 |

| | |
|-----------------|------------|
| No. REPORTE : | 3 |
| FECHA REPORTE : | 05/07/2024 |

DATOS DE LA OBRA

NOMBRE: CONSTRUCCION DE BAÑOS EN ESPACIO PUBLICO DEPORTIVO EN LA COMUNIDAD DE LOS SANDOVALES, EN LA LOCALIDAD DE NOCHISTLAN DE MEJIA, ZACATECAS.

UBICACIÓN: LOS SANDOVALES

TIPO DE OBRA: REHABILITACIÓN

MODALIDAD EJEC.: CONTRATO

No. CONTRATO: NOCHISFOND08III/2024/12

EMPRESA: ING. CARLOS ANTONIO GUERRERO JIMENEZ

MONTO CONTRATO: \$369,243.81

FECHA CONTRATO: 17 DE JUNIO DE 2024

MONTO ANTICIPO: \$0.00

FECHA PAGO ANTICIPO: N/A

No. AMPL. DE CONTRATO: N/A

MONTO AMPL. CONTRATO: N/A

FECHA AMPL. CONTRATO: N/A

| | | |
|------------------------------|---------------|--------------|
| PERIODO DE EJECUCIÓN | INICIO | TERM. |
| | 17-jun-24 | 17/07/2024 |
| FECHAS PROGRAMADAS: | 17-jun-24 | |
| FECHAS REALES: | 17-jun-24 | |
| FECHAS REPROGRAMADAS: | | |

| PARTIDAS | IMPORTE | PROGRAMA SEMANAL DE LA OBRA | | | | | | | | | | | | DIAS | % EN BASE TIEMPO |
|---------------------------------|---------------------|------------------------------------|-------|--------|------------|---------|-----------|-----------|--|--|--|--|--|-----------|--|
| | | M E S E S | | | | | | | | | | | | | |
| | | JUNIO | JULIO | AGOSTO | SEPTIEMBRE | OCTUBRE | NOVIEMBRE | DICIEMBRE | | | | | | | |
| PRELIMINARES | \$1,769.48 | [Gantt chart showing work in June] | | | | | | | | | | | | 1 | 3.33 |
| CIMENTACION | \$22,048.02 | [Gantt chart showing work in June] | | | | | | | | | | | | 1 | 3.33 |
| ALBAÑILERIA | \$86,576.66 | [Gantt chart showing work in June] | | | | | | | | | | | | 12 | 40.00 |
| BOVEDA/CUBIERTA | \$46,587.16 | [Gantt chart showing work in June] | | | | | | | | | | | | 3 | 10.00 |
| INSTALACION SANITARIA | \$4,428.55 | [Gantt chart showing work in June] | | | | | | | | | | | | 1 | 3.33 |
| INSTALACION HIDRAULICA | \$14,685.00 | [Gantt chart showing work in June] | | | | | | | | | | | | 1 | 3.33 |
| INSTALACION ELECTRICA | \$4,817.04 | [Gantt chart showing work in June] | | | | | | | | | | | | 1 | 3.33 |
| MUEBLES SANITARIOS | \$30,101.91 | [Gantt chart showing work in June] | | | | | | | | | | | | 1 | 3.33 |
| HERRERIA | \$35,092.58 | [Gantt chart showing work in June] | | | | | | | | | | | | 1 | 3.33 |
| ACABADOS | \$20,099.89 | [Gantt chart showing work in June] | | | | | | | | | | | | 3 | 10.00 |
| CANCELERIA | \$22,343.57 | [Gantt chart showing work in June] | | | | | | | | | | | | 1 | 3.33 |
| PRELIMINARES LINEA DE CODUCCION | \$190.44 | [Gantt chart showing work in June] | | | | | | | | | | | | 1 | 3.33 |
| TERRACERIAS | \$6,836.97 | [Gantt chart showing work in June] | | | | | | | | | | | | 1 | 3.33 |
| MATERIALES | \$6,277.32 | [Gantt chart showing work in June] | | | | | | | | | | | | 1 | 3.33 |
| RELLENOS | \$4,212.69 | [Gantt chart showing work in June] | | | | | | | | | | | | 0.5 | 1.67 |
| OBRAS CONVEXAS | \$13,244.35 | [Gantt chart showing work in June] | | | | | | | | | | | | 0.5 | 1.67 |
| SUB-TOTAL | \$318,313.63 | | | | | | | | | | | | | | |
| 16% I.V.A. | \$50,930.18 | | | | | | | | | | | | | | |
| TOTAL | \$369,243.81 | | | | | | | | | | | | | | |
| | | | | | | | | | | | | | | 30 | |
| | | | | | | | | | | | | | | | TOTAL DE DIAS NATURALES EN BASE AL PROGRAMA DE OBRA |

OBSERVACIONES

EL PORCENTAJE DE OBRA DE CADA PARTIDA SE TOMA RESPECTO AL TOTAL DE DIAS QUE TIENE EL CONTRATO, ES DECIR, DEBIDO A QUE HAY PARTIDAS QUE SE PUEDEN IR EJECUTANDO A LA PAR, POR LO QUE NO COINCIDE LA SUMA TOTAL AL 100 PORCIENTO.

EJERCICIO 2024

SUPERADO

ISM (FII)

RESIDENTE DE SUPERVISIÓN:
 ARQ. DIANA IVETTE MIRANDA LEDESMA

ENCARGADO DE LA DIRECCION :
 ING. DIEGO ALEJANDRO MERCADO QUEZADA

0281

INFORME FOTOGRÁFICO



OBRA: CONSTRUCCION DE BAÑOS EN ESPACIO PUBLICO DEPORTIVO EN LA COMUNIDAD DE LOS SANDOVALES, EN LA LOCALIDAD DE NOCHISTLÁN DE MEJIA, ZACATECAS

LOCALIDAD: LOS SANDOVALES

PERIODO DE EJECUCIÓN: 17/06/2024 al 17/07/2024

FECHA: viernes, 5 de julio de 2024

PORCENTAJE OBRA (AVANCE): 75%

OPERADO
FAISM (FIII)
EJERCICIO 2024

0282

INFORME FOTOGRÁFICO

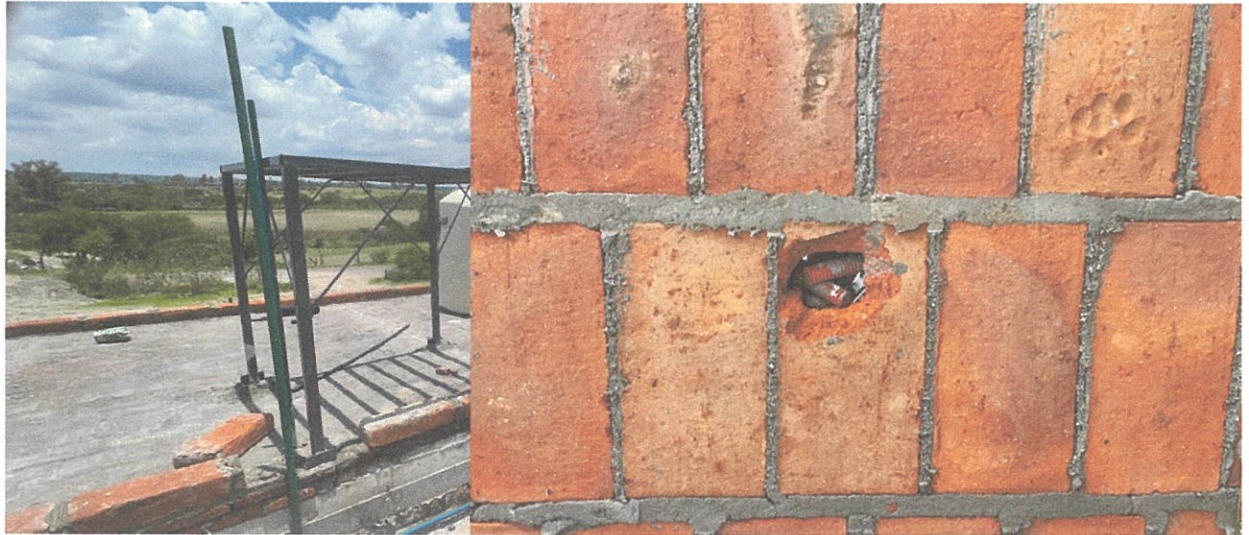

OBRA:
LOCALIDAD:
PERIODO DE EJECUCIÓN:
FECHA
PORCENTAJE DE OBRA (AVANCE):

CONSTRUCCION DE BAÑOS EN ESPACIO PUBLICO DEPORTIVO EN LA COMUNIDAD DE LOS SANDOVALES, EN LA LOCALIDAD DE NOCHISTLÁN DE MEJÍA, ZACATECAS.

LOS SANDOVALES
17/06/2024 al 17/07/2024
viernes, 5 de julio de 2024
75%

OPERADO
FAISM (FIII)
EJERCICIO 20 24

INFORME FOTOGRÁFICO

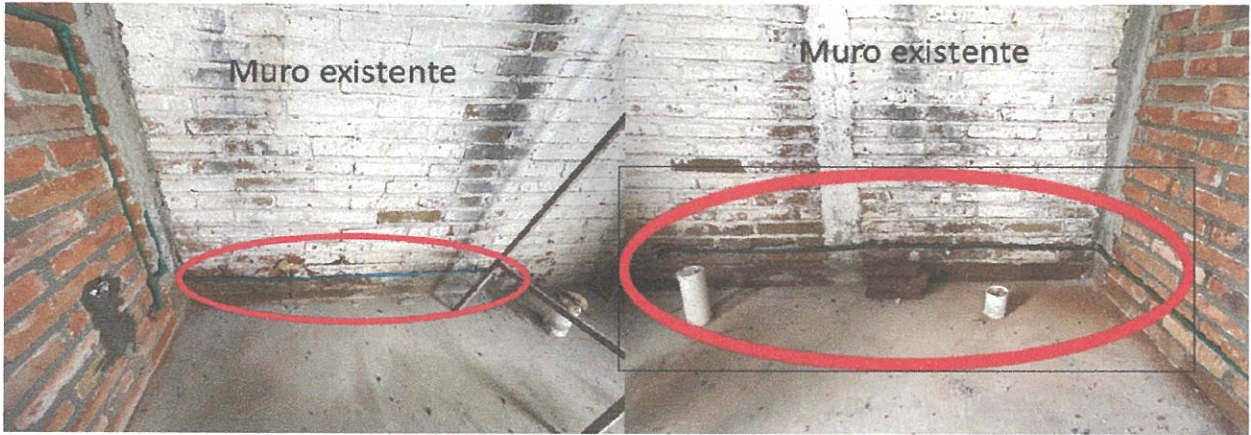

0284

OBRA:
LOCALIDAD:
PERIODO DE EJECUCIÓN:
FECHA:
PORCENTAJE DE OBRA (AVANCE):

CONSTRUCCION DE BAÑOS EN ESPACIO PUBLICO DEPORTIVO EN LA COMUNIDAD DE LOS SANDOVALES, EN LA LOCALIDAD DE NOCHISTLÁN DE MEJÍA-ZACATECAS.

LOS SANDOVALES
17/06/2024 al 17/07/2024
viernes, 5 de julio de 2024
75%

OPERADO
FAISM (FIII)

EJERCICIO 2024

INFORME FOTOGRÁFICO

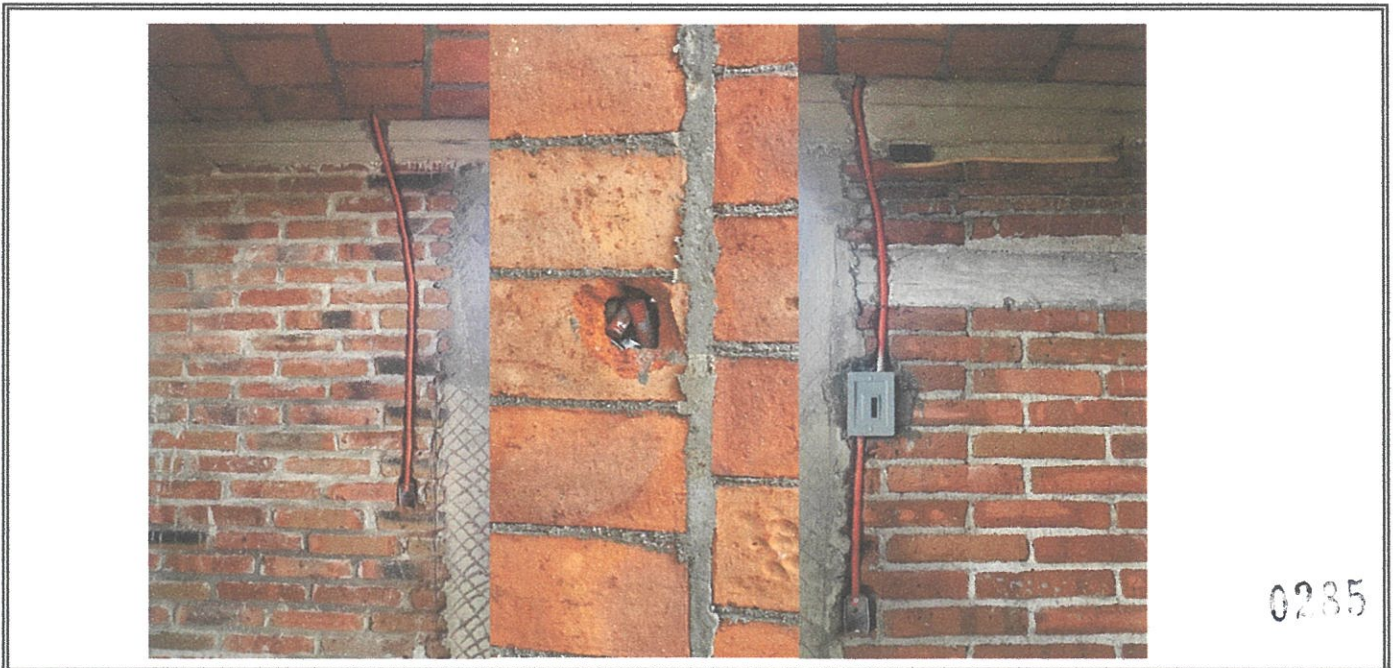

OBRA:
LOCALIDAD:
PERIODO DE EJECUCIÓN:
FECHA:
PORCENTAJE DE OBRA (AVANCE):

CONSTRUCCION DE BAÑOS EN ESPACIO PUBLICO DEPORTIVO EN LA COMUNIDAD DE LOS SANDOVALES, EN LA LOCALIDAD DE NOCHISTLÁN DE MEJIA, ZACATECAS.

LOS SANDOVALES
17/06/2024 al 17/07/2024
viernes, 5 de julio de 2024
75%

FAISM (FIII)

EJERCICIO 2024

INFORME FOTOGRÁFICO



OBRA:
LOCALIDAD:
PERIODO DE EJECUCIÓN:
FECHA
PORCENTAJE DE OBRA (AVANCE):

CONSTRUCCION DE BAÑOS EN ESPACIO PUBLICO DEPORTIVO EN LA COMUNIDAD DE LOS SANDOVALES, EN LA LOCALIDAD DE NOCHISTLÁN DE MEJÍA, ZACATECAS.
LOS SANDOVALES
17/06/2024 al 17/07/2024
viernes, 5 de julio de 2024
75%

OPERADO
FAISM (FIII)
EJERCICIO 20 24

INFORME DE SUPERVISIÓN DE OBRA

DIRECCIÓN DE DESARROLLO ECONOMICO Y SOCIAL

| REAL PROGRAMADO | |
|------------------|----|
| % AVANCES FÍSICO | 85 |
| FINANCIERO | 85 |

| | |
|-----------------|------------|
| No. REPORTE : | 4 |
| FECHA REPORTE : | 12/07/2024 |

| | |
|-------------------------|---|
| DATOS DE LA OBRA | |
| NOMBRE: | CONSTRUCCIÓN DE BAÑOS EN ESPACIO PÚBLICO DEPORTIVO EN LA COMUNIDAD DE LOS SANDOVALER, EN LA LOCALIDAD DE NOCHISTLÁN DE MESA, ZACATECAS. |
| UBICACIÓN: | LOS SANDOVALER |
| TIPO DE OBRA: | REHABILITACIÓN |
| MODALIDAD EJEC.: | CONTRATO |
| No. CONTRATO: | NOCHISFOND000III/2024/12 |
| EMPRESA: | ING. CARLOS FORTINO SERRANO MULECOT |
| MONTO CONTRATO: | \$369,243.81 |
| FECHA CONTRATO: | 17 DE JUNIO DE 2024 |
| MONTO ANTICIPO: | \$0.00 |
| FECHA PAGO ANTICIPO: | N/A |
| No. AMPL. DE CONTRATO: | N/A |
| MONTO AMPL. CONTRATO: | N/A |
| FECHA AMPL. CONTRATO: | N/A |
| PERIODO DE EJECUCIÓN | INICIO TERM. |
| FECHAS PROGRAMADAS: | 17-jun-24 17/07/2024 |
| FECHAS REALES: | 17-jun-24 |
| FECHAS REPROGRAMADAS: | |

OBSERVACIONES

EL PORCENTAJE DE OBRA DE CADA PARTIDA SE TOMA RESPECTO AL TOTAL DE DIAS QUE TIENE EL CONTRATO. ESO DEBIDO A QUE HAY PARTIDAS QUE SE PUEDEN IR EJECUTANDO A LA PAR, POR LO QUE NO CONCORDE LA SUMA TOTAL AL 100 PORCIENTO.

OPERADO

INSM (FTI)

EJERCICIO 2024

Diana Miranda

RESIDENTE DE SUPERVISIÓN:
ARQ. DIANA VETTE MIRANDA LEDESMA

ENCARGADA DE LA DIRECCIÓN:
ING. DIEGO ALEJANDRO MERCADO QUEZADA

| PARTIDAS | IMPORTE | PROGRAMA SEMANAL DE LA OBRA | | | | | | DIAS | % EN BASE TIEMPO |
|---------------------------------|---------------------|-----------------------------|-------|--------|------------|---------|-----------|-----------|------------------|
| | | JUNIO | JULIO | AGOSTO | SEPTIEMBRE | OCTUBRE | NOVIEMBRE | | |
| PRELIMINARES | \$1,769.48 | | | | | | | 1 | 3.33 |
| CIMENTACION | \$22,048.02 | | | | | | | 1 | 3.33 |
| ALBAÑERIA | \$86,576.66 | | | | | | | 12 | 40.00 |
| BOVEDA/CUBIERTA | \$46,687.16 | | | | | | | 3 | 10.00 |
| INSTALACION SANITARIA | \$4,428.55 | | | | | | | 1 | 3.33 |
| INSTALACION HIDRAULICA | \$14,685.00 | | | | | | | 1 | 3.33 |
| INSTALACION ELECTRICA | \$4,817.04 | | | | | | | 1 | 3.33 |
| MUEBLES SANITARIOS | \$30,101.91 | | | | | | | 1 | 3.33 |
| HERRERIA | \$35,092.58 | | | | | | | 1 | 3.33 |
| ACABADOS | \$20,069.89 | | | | | | | 3 | 10.00 |
| CANCELERIA | \$22,343.57 | | | | | | | 1 | 3.33 |
| PRELIMINARES LINEA DE CODUCCION | \$190.44 | | | | | | | 1 | 3.33 |
| TERRACERIAS | \$5,836.97 | | | | | | | 1 | 3.33 |
| MATERIALES | \$6,277.32 | | | | | | | 0.5 | 1.67 |
| RELLENOS | \$4,212.69 | | | | | | | 0.5 | 1.67 |
| OBRAS CONVEXAS | \$13,244.35 | | | | | | | 1 | 3.33 |
| SUB-TOTAL | \$318,313.83 | | | | | | | | |
| 16% I.V.A. | \$50,930.18 | | | | | | | | |
| TOTAL | \$369,243.81 | | | | | | | 30 | |

0287

INFORME FOTOGRÁFICO



OBRA: CONSTRUCCION DE BAÑOS EN ESPACIO PUBLICO DEPORTIVO EN LA COMUNIDAD DE LOS SANDOVALES, EN LA LOCALIDAD DE NOCHISTLÁN DE MEJÍA, ZACATECAS.
LOCALIDAD: LOS SANDOVALES
PERIODO DE EJECUCIÓN: 17/06/2024 al 17/07/2024
FECHA: viernes, 12 de julio de 2024
PORCENTAJE OBRA (AVANCE): 85%

SECRETARÍA DE ECONOMÍA
 FIAN (FII)
 EJERCICIO 2024
 0288



MUNICIPIO DE NOCHISTLAN DE MEJIA, ZAC.
DIRECCIÓN DE DESARROLLO ECONOMICO Y SOCIAL

INFORME FOTOGRÁFICO

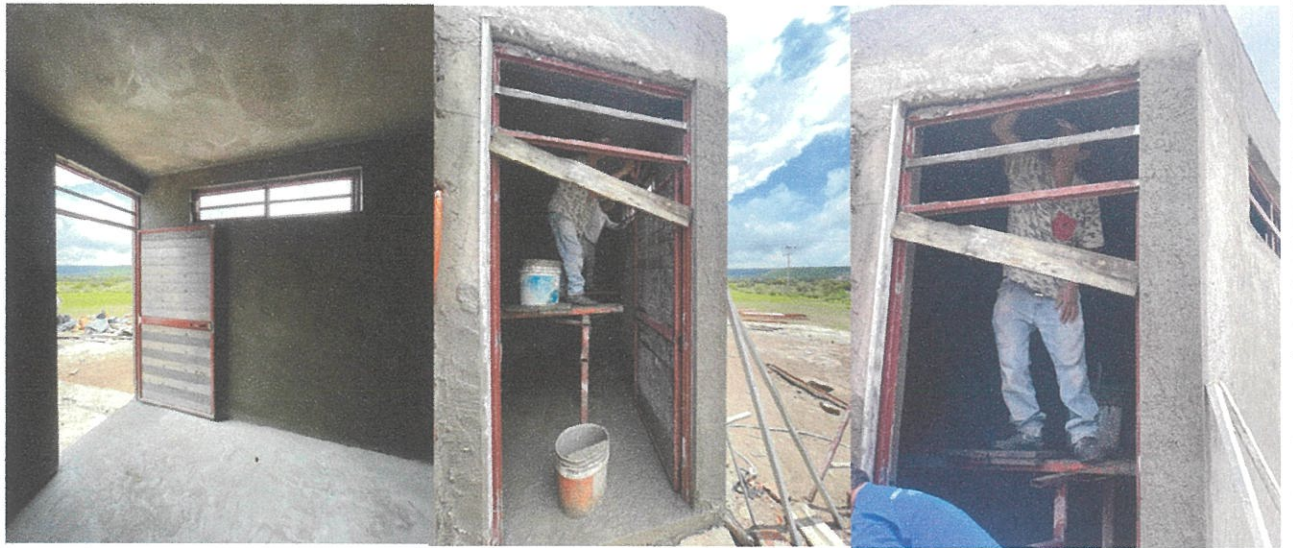

OBRA:
LOCALIDAD:
PERIODO DE EJECUCIÓN:
FECHA
PORCENTAJE DE OBRA (AVANCE):

CONSTRUCCION DE BAÑOS EN ESPACIO PUBLICO DEPORTIVO EN LA COMUNIDAD DE LOS SANDOVALES, EN LA LOCALIDAD DE NOCHISTLÁN DE MEJÍA ZACATECAS.

LOS SANDOVALES
17/06/2024 al 17/07/2024
viernes, 12 de julio de 2024
85%

OPERADO
FAISM (FII) 0289
EJERCICIO 2024



MUNICIPIO DE NOCHISTLAN DE MEJIA, ZAC.
DIRECCIÓN DE DESARROLLO ECONOMICO Y SOCIAL

INFORME FOTOGRÁFICO



OBRA:
LOCALIDAD:
PERIODO DE EJECUCIÓN:
FECHA

CONSTRUCCION DE BAÑOS EN ESPACIO PUBLICO DEPORTIVO EN LA COMUNIDAD DE LOS SANDOVALES, EN LA LOCALIDAD DE NOCHISTLÁN DE MEJÍA, ZACATECAS.

LOS SANDOVALES
17/06/2024 al 17/07/2024
viernes, 12 de julio de 2024

OPERADO
SAISM (FIII)
EJERCICIO 20 24

0290

INFORME DE SUPERVISIÓN DE OBRA

DIRECCIÓN DE DESARROLLO ECONOMICO Y SOCIAL

| | | |
|---------------------|-----------------|-----|
| % AVANCES FÍSICO | REAL PROGRAMADO | |
| | 100 | 100 |
| FINANCIERO | 100 | 100 |

| | |
|----------------|------------|
| No. REPORTE: | 5 |
| FECHA REPORTE: | 17/07/2024 |

| | | |
|-------------------------|---|------------|
| DATOS DE LA OBRA | | |
| NOMBRE: | CONSTRUCCION DE BAÑOS EN ESPACIO PUEBLICO DEPORTIVO EN LA COMUNIDAD DE LOS SANDOVALES, EN LA LOCALIDAD DE NOCHISTLÁN DE MEJÍA, ZACATECAS. | |
| UBICACIÓN: | LOS SANDOVALES | |
| TIPO DE OBRA: | REHABILITACION | |
| MODALIDAD EJEC.: | CONTRATO | |
| No. CONTRATO: | NOCHISFOND000III/2024/12 | |
| EMPRESA: | ING. CARLOS ANTONIO GONZALEZ M. 18027 | |
| MONTO CONTRATO: | \$369,243.81 | |
| FECHA CONTRATO: | 17 DE JUNIO DE 2024 | |
| MONTO ANTICIPO: | \$0.00 | |
| FECHA PAGO ANTICIPO: | N/A | |
| No. AMPL. DE CONTRATO: | N/A | |
| MONTO AMPL. CONTRATO: | N/A | |
| FECHA AMPL. CONTRATO: | N/A | |
| PERIODO DE EJECUCIÓN | INICIO | TERM. |
| FECHAS PROGRAMADAS: | 17-Jun-24 | 17/07/2024 |
| FECHAS REALES: | 17-Jun-24 | 17-Jul-24 |
| FECHAS REPROGRAMADAS: | | |

OBSERVACIONES:

EL PORCENTAJE DE OBRA DE CADA PARTIDA SE TOMA RESPECTO AL TOTAL DE DIAS QUE TIENE EL CONTRATO, ES DECIR A QUE HAY PARTIDAS QUE SE PUEDEN IR EJECUTANDO A LA PAR, POR LO QUE NO CONCIDE LA SUMA TOTAL AL 100 PORCIENTO.

| PARTIDAS | IMPORTE | PROGRAMA SEMANAL DE LA OBRA | | | | | | | | | | | | DÍAS | % EN BASE TIEMPO | |
|---------------------------------|---------------------|-----------------------------|-------|--------|------------|---------|-----------|-----------|--|--|--|--|--|------|------------------|--|
| | | M E S E S | | | | | | | | | | | | | | |
| | | JUNIO | JULIO | AGOSTO | SEPTIEMBRE | OCTUBRE | NOVIEMBRE | DICIEMBRE | | | | | | | | |
| PRELIMINARES | \$1,769.48 | █ | | | | | | | | | | | | | 1 | 3.33 |
| CIMENTACION | \$22,048.02 | █ | █ | | | | | | | | | | | | 1 | 3.33 |
| ALBAÑILERIA | \$66,578.66 | █ | █ | █ | | | | | | | | | | | 12 | 40.00 |
| BOVEDA/CUBIERTA | \$46,587.16 | █ | █ | █ | | | | | | | | | | | 3 | 10.00 |
| INSTALACION SANITARIA | \$4,428.55 | █ | | | | | | | | | | | | | 1 | 3.33 |
| INSTALACION HIDRAULICA | \$14,685.00 | █ | █ | | | | | | | | | | | | 1 | 3.33 |
| INSTALACION ELECTRICA | \$4,817.04 | █ | | | | | | | | | | | | | 1 | 3.33 |
| MUEBLES SANITARIOS | \$30,101.91 | █ | █ | █ | | | | | | | | | | | 1 | 3.33 |
| HERRERIA | \$35,092.58 | █ | █ | █ | | | | | | | | | | | 1 | 3.33 |
| ACABADOS | \$20,099.89 | █ | █ | █ | | | | | | | | | | | 3 | 10.00 |
| CANCELERIA | \$22,343.57 | █ | | | | | | | | | | | | | 1 | 3.33 |
| PRELIMINARES LINEA DE CODUCCION | \$190.44 | █ | | | | | | | | | | | | | 1 | 3.33 |
| TERRACERIAS | \$5,836.97 | █ | | | | | | | | | | | | | 1 | 3.33 |
| MATERIALES | \$6,277.32 | █ | █ | █ | | | | | | | | | | | 0.5 | 1.67 |
| RELLENOS | \$4,212.69 | █ | █ | █ | | | | | | | | | | | 0.5 | 1.67 |
| OBRAS CONVEXAS | \$13,244.35 | █ | | | | | | | | | | | | | 1 | 3.33 |
| SUB-TOTAL | \$318,313.63 | | | | | | | | | | | | | | | |
| 16% I.V.A. | \$50,930.18 | | | | | | | | | | | | | | | |
| TOTAL | \$369,243.81 | | | | | | | | | | | | | | 30 | |
| | | | | | | | | | | | | | | | | TOTAL DE DIAS NATURALES EN BASE AL PROGRAMA DE OBRA |

OPEADO
FAIS DO
FIII

EJERCICIO 2024

Diana Miranda

RESIDENTE DE SUPERVISIÓN:
ARQ. DIANA IVETTE MIRANDA LEDESMA

ENCARGADA DE LA DIRECCION :
ING. DIEGO ALEJANDRO MERCADO QUEZADA

0291

ALBUM FOTOGRAFICO DE OBRA: CONSTRUCCION DE BAÑOS EN ESPACIOS PUBLICOS DEPORTIVO EN LA COMUNIDAD DE LOS SANDOVALES, LOCALIDAD DE NOCHISTLAN DE MEJIA, ZACATECAS

UBICACIÓN: NOCHISTLAN DE MEJIA

CONTRATO: NOCHIS/FONDOIII/2024/12

MONTO CONTRATADO: \$ 369, 243.81 PESOS

PERIODO DE EJECUCION: 17 DE JUNIO DEL 2024 AL 17 DE JULIO DEL 2024

SUPERVISOR: DIANA IVETTE MIRANDA LEDESA



CARLOS ANTONIO GUERRERO MUÑOZ
C. VICENTE GUERRERO # 1, LA ESCONDIDA
JALPA, ZACATECAS, C.P. 99900
R.F.C: GUMC 920506 2NA
CEL. 492-106-5251

OPERADO
FAISM (FIII)
EJERCICIO 2024

0292



CARLOS ANTONIO GUERRERO MUÑOZ
C. VICENTE GUERRERO # 1, LA ESCONDIDA
JALPA, ZACATECAS, C.P. 99900
R.F.C: GUMC 920506 2NA
CEL. 492-106-5251

OPERADO
FAISM (FIII)
EJERCICIO 2024

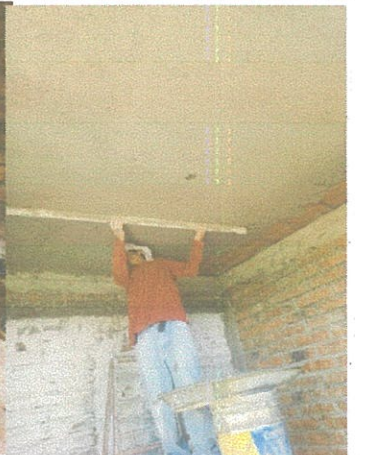

CARLOS ANTONIO GUERRERO MUÑOZ
C. VICENTE GUERRERO # 1, LA ESCONDIDA
JALPA, ZACATECAS, C.P. 99900
R.F.C: GUMC 920506 2NA
CEL. 492-106-5251

OPERADO
FAISM (FIII)
EJERCICIO 20 24

0294



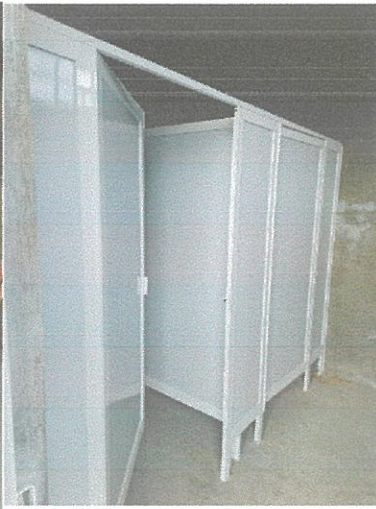

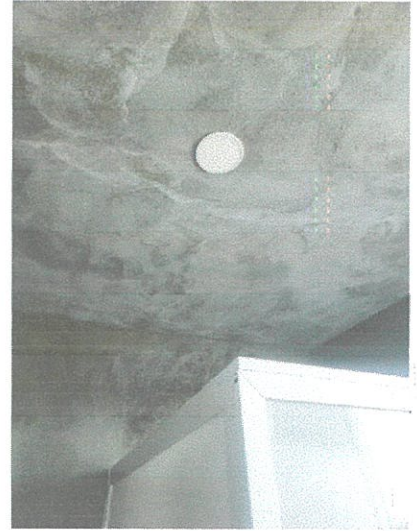

CARLOS ANTONIO GUERRERO MUÑOZ
C. VICENTE GUERRERO # 1, LA ESCONDIDA
JALPA, ZACATECAS, C.P. 99900
R.F.C: GUMC 920506 2NA
CEL. 492-106-5251

OPERADO
FAISM (FIII)
EJERCICIO 20 24

0297

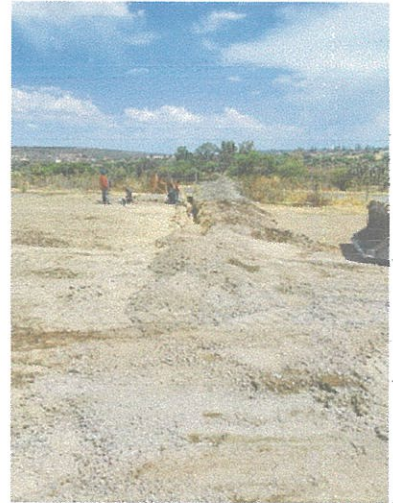
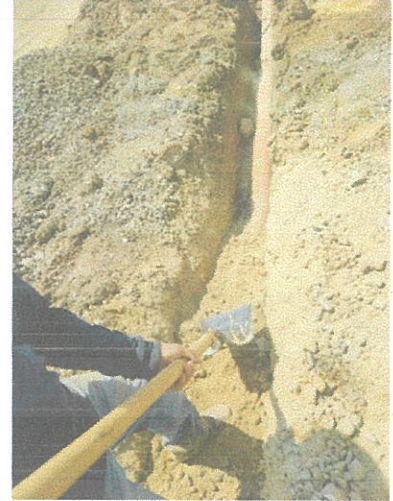

ING. CARLOS ANTONIO GUERRERO MUÑOZ

CONTRATISTA

ARG. DIANA IVETTE MIRANDA LEDESMA

SUPERVISOR

CARLOS ANTONIO GUERRERO MUÑOZ
C. VICENTE GUERRERO # 1, LA ESCONDIDA
JALPA, ZACATECAS, C.P. 99900
R.F.C: GUMC 920506 2NA
CEL. 492-106-5251

OPERADO
FAISM (FIII)
EJERCICIO 2024

0298

FECHA: 17 DE JULIO DEL 2024

ASUNTO: TERMINO DE OBRA

**ING. DIEGO ALEJANDRO MERCADO QUEZADA
DIRECTOR DE DESARROLLO ECONOMICO Y SOCIAL**

PRESENTE:

POR MEDIO DE LA PRESENTE ME DIRIJO A USTED DE LA MANERA MÁS ATENTA PARA INFORMARLE QUE LA OBRA **"CONSTRUCCION DE BAÑOS EN ESPACIOS PUBLICOS DEPORTIVO EN LA COMUNIDAD DE LOS SANDOVALES, LOCALIDAD DE NOCHISTLAN DE MEJIA, ZACATECAS"**. CON No. DE CONTRATO: **NOCHIS/FONDOIV/2024/12**, TAL CUAL FINALIZÓ EL DÍA **MIÉRCOLES 17 JULIO DE 2024**

SIN MÁS POR EL MOMENTO ME DESPIDO CON UN CORDIAL SALUDO.

ATENTAMENTE



ING. CARLOS ANTONIO GUERRERO MUÑOZ
CONTRATISTA

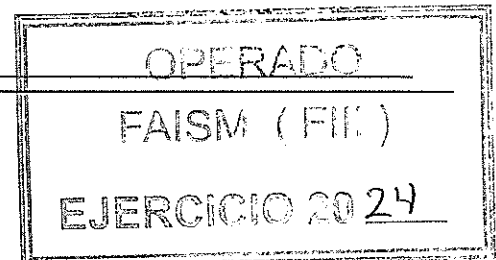

Datos de la Fianza**FOLIO 1985189**

| | | | |
|--|--|----------------------------|--------------------|
| Movimiento : POLIZA | R.F.C. Fiado : GUMC9205062NA | Monto Afianzado del | |
| Fianza : 24A41244 | Endoso : 24A41244 | Movimiento | \$36,924.38 |
| Ramo : ADMINISTRATIVO | | | |
| Subramo : OBRA | | | |
| Obligación : CUMPLIMIENTO Y BUENA CALIDAD DE OBRA | | | |
| Moneda : PESOS | Código Seguridad: 1800024A412441985 | | |
| | C.C. : 3004020 | | |

División : FORANEA**Monto Total de la Fianza:** \$36,924.38

Dorama, Institución de Garantías, S.A. En ejercicio de la autorización que le fue concedida por la Secretaria de Hacienda y Crédito Público, de conformidad con lo dispuesto por la Ley de Instituciones de Seguros y de Fianzas

ANTE: A FAVOR DEL AYUNTAMIENTO DE NOCHISTLAN DE MEJIA, ZACATECAS.

PARA GARANTIZAR POR: ING. CARLOS ANTONIO GUERRERO MUÑOZ, CON DOMICILIO EN CALLE VICENTE GUERRERO NO. 1 LOCALIDAD ESCONDIDA DE ABAJO C.P. 99601, JALPA, ZACATECAS. Y R.F.C.: GUMC9205062NA.. EL FIEL Y EXACTO CUMPLIMIENTO DE TODAS Y CADA UNA DE LAS OBLIGACIONES A SU CARGO DERIVADAS DEL CONTRATO DE OBRA PUBLICA A BASE DE PRECIOS UNITARIOS Y TIEMPO DETERMINADO NUMERO NOCHIS/FONDOIII/2024/12 DE FECHA: 17 DE JUNIO DEL 2024, CON IMPORTE TOTAL DE: \$369,243.81 (TRESIENTOS SESENTA Y NUEVE MIL DOSCIENTOS CUARENTA Y TRES PESOS 81/100 M.N.) INCLUYENDO EL IMPUESTO AL VALOR AGREGADO. QUE TIENE POR OBJETO: LA REALIZACION DE LOS TRABAJOS CONSISTENTES EN : CONSTRUCCION DE BAÑOS EN ESPACIO PUBLICO DEPORTIVO EN LA COMUNIDAD DE LOS SANDOVAL EN LA LOCALIDAD DE NOCHISTLAN DE MEJIA, ZACATECAS..

CELEBRADO CON EL GOBIERNO DEL. AYUNTAMIENTO DE NOCHISTLAN DE MEJIA, ZACATECAS A TRAVES DEL PRESIDENTE MUNICIPAL, EL SINDICO, DIRECTOR DE DESARROLLO ECONOMICO Y SOCIAL A TRAVES DE SUS TITULAREZ LOS C. JOSE MANUEL JIMENEZ FUENTES, PRESIDENTE MUNICIPAL, C. LIC. LILIANA ROQUE GOMEZ, SINDICO MUNICIPAL, EL ING. DIEGO ALEJANDRO MERCADO QUEZADA DIRECTOR DE DESARROLLO ECONOMICO Y SOCIAL A QUIEN EN LO SUCESIVO SE LES DENOMINARA LOS REPRESENTANTES DEL AYUNTAMIENTO Y POR LA OTRA PARTE ING. CARLOS ANTONIO GUERRERO MUÑOZ Y ESTARA EN VIGOR HASTA UN AÑO DESPUES DE LA ENTREGA DE LOS TRABAJOS POR LA DEPENDENCIA, PARA RESPONDER TANTO DE **LOS VICIOS OCULTOS COMO DE LOS DEFECTOS DE CONSTRUCCIÓN** ASI COMO DE CUALQUIER RESPONSABILIDAD QUE RESULTE A CARGO DEL CONTRATISTA Y A FAVOR DEL AYUNTAMIENTO, ESTE ULTIMO CASO QUEDARA VIGENTE HASTA QUE EL CONTRATISTA CORRIJA LOS VICIOS OCULTOS, DEFECTOS Y SATISFAGA LAS RESPONSABILIDADES LA COMPAÑIA AFIANZADORA DECLARA EXPRESAMENTE: A) QUE LA FIANZA SE EXPIDE DE CONFORMIDAD CON LO ESTABLECIDO EN LA LEY DE OBRA PUBLICA Y SERVICIOS RELACIONADOS PARA EL ESTADO Y LOS MUNICIPIOS DE ZACAETCAS. B) QUE LA FIANZA SE OTORGA PARA GARANTIZAR TODAS LAS OBLIGACIONES CONTENIDAS EN EL CONTRATO. C) EN CASO DE QUE LA PRESENTE FIANZA SE HAGA EXIGIBLE DORAMA INSTITUCION DE GARANTIA, S.A., SE SOMETE EXPRESAMENTE AL PROCEDIMIENTO DE EJECUCIÓN ESTABLECIDO EN LOS ARTICULOS 279 Y 282 DE LA LEY DE INSTITUCIONES DE SEGUROS Y DE FIANZAS.

Esta Fianza sólo es válida hasta por la cantidad de: \$36,924.38 (***TREINTA Y SEIS MIL NOVECIENTOS VEINTICUATRO PESOS 38/100 M.N.***)

+H4IKv6lrmEw8DmHh10IBGueDx/y08gwrRisc+TFeVvWRPJKVtLdCEIOM7Ing23vKs4V7aFDPKwG032a1UMus2+HXKd602L++YV1A5E3X17KvYnqbs57ARjBZxvqUZW3hNjOVQ7g7Yng6OshBcT46c3m+Hcan1JD+8w=

**CLAUDIA GABRIELA OROZCO ANDRADE..****JEFE DE OFICINA****LEON, GUANAJUATO, A 17 DE JUNIO DE 2024**

La presente póliza únicamente será válida si contiene la firma del responsable de su expedición. Condiciones Generales adjuntas o en www.dorama.mx

Esta Fianza es nula y sin ningún valor si se expide:

- a) Como complementaria de otra(s) que ampare(n) la misma obligación
- b) Por la cantidad mayor indicada al margen con la máquina protectora.

Para validar su fianza ingrese a www.dorama.mx

LÍNEA DE VALIDACIÓN: 1800 024A 4124 4198 5189

OPERADO
FAISM (FII)
EJERCICIO 2024

Dorama, Institución de Garantías, S.A.
Av. Patriotismo No. 201 Piso 1
Col. San Pedro de los Pinos C.P. 03800,
Alcaldía Benito Juárez, Ciudad de México
Tel. 5487 6100 • 01 800 DORAMA 1 (367262-1)

0300

Datos de la Fianza
FOLIO 1985189

| | | | |
|---|-------------------------------------|---------------------|-------------|
| Movimiento : POLIZA | R.F.C. Fiado : GUMC9205062NA | Monto Afianzado del | |
| Fianza : 24A41244 | Endoso : 24A41244 | Movimiento | \$36,924.38 |
| Ramo : ADMINISTRATIVO | | | |
| Subramo : OBRA | | | |
| Obligación : CUMPLIMIENTO Y BUENA CALIDAD DE OBRA | | | |
| Moneda : PESOS | Código Seguridad: 1800024A412441985 | | |
| | C.C. : 3004020 | | |

División : FORANEA

Monto Total de la Fianza: \$36,924.38

Dorama, Institución de Garantías, S.A. En ejercicio de la autorización que le fue concedida por la Secretaria de Hacienda y Crédito Público, de conformidad con lo dispuesto por la Ley de Instituciones de Seguros y de Fianzas

D) QUE LA FIANZA CONTINUARA VIGENTE DURANTE LA SUBSTANCIACION DE TODOS LOS RECURSOS LEGALES O JUICIOS QUE SE INTERPONGAN HASTA QUE SE DICTE RESOLUCION DEFINITIVA POR AUTORIDAD COMPETENTE. E) PARA LA CANCELACIÓN DE LA FIANZA SERA REQUISITO INDISPENSABLE LA SOLICITUD EXPRESA Y POR Y POR ESCRITO DEL AYUNTAMIENTO AL MOMENTO QUE EL CONTRATISTA DEMUESTRE HABER CUMPLIDO CON LA TOTALIDAD DE LAS OBLIGACIONES ADQUIRIDAS. F) DORAMA INSTITUCIÓN DE GARANTIAS, S.A., SE SOME TE EXPREAMENTE A LO PERPETUADO EN LOS ARTICULOS 282,178,179 Y 174 DE LA LEY DE INSTITUCION ES DE SEGUROS Y DE FIANZAS EN VIGOR.

*** FIN DE TEXTO***

Esta Fianza sólo es válida hasta la cantidad de: \$36,924.38 (***TREINTA Y SEIS MIL NOVECIENTOS VEINTICUATRO PESOS 38/100 M.N.***)

4H4K6lhmEkdDmHhHhOIBGuDxY088wR3ee+TfEcvvWRFP9VLdCEION7Jng23Vkj54V75FDKWSG032nUM0s2+DZ21602L++YV115E3X17IXVnqps5TARIBZxvqUZW3nhNjOV07g7Yq66OcbhBcT46c3m+HemUD+8w=

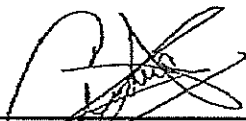

CLAUDIA GABRIELA OROZCO ANDRADE..

JEFE DE OFICINA

LEON, GUANAJUATO, A 17 DE JUNIO DE 2024

La presente póliza únicamente será válida si contiene la firma del responsable de su expedición.

Condiciones Generales adjuntas o en www.dorama.mx

Esta Fianza es nula y sin ningún valor si se expide:

- a) Como complementaria de otra(s) que ampare(n) la misma obligación.
- b) Por la cantidad mayor indicada al margen con la máquina protectora.

Para validar su fianza ingrese a www.dorama.mx

LÍNEA DE VALIDACIÓN: 1800 024A 4124 4198 5189

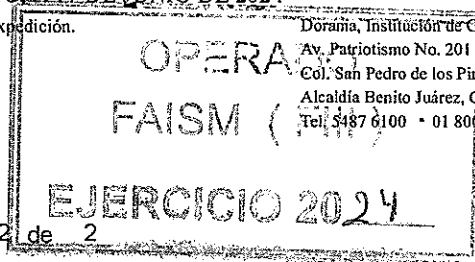

Dorama, Institución de Garantías, S.A.
 Av. Patriotismo No. 201 Piso 1
 Cól. San Pedro de los Pinos C.P. 03800,
 Alcaldía Benito Juárez, Ciudad de México
 Tel: 5487 6100 • 01 800 DORAMA 1 (367262-1)

0301

CONDICIONES GENERALES DE LA PÓLIZA

Las presentes condiciones generales aplican para las pólizas del Ramo Administrativo emitidas por Dorama, Institución de Garantías, S.A. en adelante "La Institución".

1.- Los derechos y obligaciones que se generen por la emisión de esta fianza se encuentran regulados por la Ley de Instituciones de Seguros y de Fianzas (LISF) y en lo no previsto por esa ley se aplicará la legislación mercantil y a falta de disposición expresa, el Código Civil Federal (CCF), Art. 183 de la LISF.

2.- De acuerdo al Art. 17 y 18 de la LISF, las fianzas serán admisibles como garantía ante las dependencias y entidades de la Administración Pública Federal y ante las autoridades locales, en todos los supuestos que la legislación exija o permita constituir garantías ante aquéllas, las autoridades federales o locales al admitirlas aceptan la solvencia de "La Institución", sin calificar dicha solvencia ni exigir la constitución de depósitos, otorgamiento de fianzas o comprobación de que la institución es propietaria de bienes raíces, ni la de su existencia jurídica.

Las mismas autoridades no podrán fijar mayor importe para la fianza que otorgue "La Institución", que el señalado para depósitos en efectivo u otras formas de garantía.

3.- "La Institución" se considera de acreditada solvencia por las fianzas que emita, de conformidad con el Art. 15 y 16 de la LISF.

4.- Las fianzas y todos los contratos que deriven de la emisión de ellas se reputarán mercantiles para todas las partes que en ellos intervengan ya sea como "El Solicitante y/o Fiado", "El(los) Obligado(s) Solidario(s)" o contrafiador(es), "El(los) beneficiario(s)", con excepción de la garantía hipotecaria, Art. 32 de la LISF.

5.- "La Institución" solo asumirá obligaciones en su calidad fiadora, mediante el otorgamiento de esta póliza cuando la misma se encuentre numerada así como los documentos adicionales a la misma, tales como ampliación, disminución, prórroga y otros documentos de modificación, determinando con exactitud el monto de la fianza, nombre completo de "El(los) Beneficiario(s)", el fiado y el concepto garantizado, Art. 166 de la LISF y Art. 78 del Código de Comercio.

6.- El texto de la fianza debe ser claro y preciso, sin que se contradiga en sus propias limitantes.

7.- De acuerdo a lo establecido en la disposición 4.5.2., fracción II de la "Circular Única de Seguros y Fianzas", se transcribe lo siguiente:

"Durante la vigencia de la póliza, el solicitante o fiado podrá solicitar por escrito a la institución le informe el porcentaje de la prima que, por concepto de comisión o compensación directa, corresponda al intermediario por su intervención en la celebración de este contrato. La institución proporcionará dicha información, por escrito o por medios electrónicos, en un plazo que no excederá de diez días hábiles posteriores a la fecha de recepción de la solicitud."

8.- En términos de lo dispuesto por los artículos 165, 214, 389 y demás relativos de la Ley de Instituciones de Seguros y de Fianzas, las partes pactan que en la celebración de sus operaciones y la prestación de sus servicios, "La Institución" podrá hacer uso de equipos, medios electrónicos, ópticos o de cualquier otra tecnología, sistemas automatizados de procesamiento de datos y redes de telecomunicaciones, ya sean privados o públicos. Para tal efecto se determina lo siguiente:

- En la celebración de operaciones y servicios que "La Institución" realice en términos del presente contrato, en las que se incluya la expedición electrónica de fianzas y los documentos modificatorios a las mismas, podrán ser utilizados medios electrónicos, ópticos o de cualquier otra tecnología
- La identificación de usuarios, la determinación de responsabilidades y la manera en que se hará constar la creación, transmisión, modificación o extinción de derechos y obligaciones y servicios que se celebren utilizando los medios electrónicos mencionados con anterioridad, estarán sujetos a lo dispuesto por el Título Segundo (DEL COMERCIO ELECTRONICO), Libro Segundo del Código de Comercio vigente, en cuyos artículos 89 al 114, regula el empleo de medios electrónicos en la celebración de actos de comercio

Con base en lo anterior, "El Solicitante y/o Fiado" y/o "El(los) Obligado(s) Solidario(s)" están enterados que el uso de los medios de identificación que se utilicen en sustitución de la firma autógrafa, producirá los mismos efectos que las firmas otorgan a los documentos correspondientes, teniendo el mismo valor probatorio, es decir, las obligaciones derivadas de las pólizas de fianza electrónicas, se soporta mediante una firma electrónica generada utilizando certificados digitales en términos de lo dispuesto por los artículos 89 al 99 Título Segundo del Comercio Electrónico, Capítulo I, de los Mensajes de Datos, del Código de Comercio vigente, lo cual garantiza frente a terceros la identidad, autenticidad e integridad de las operaciones y servicios prestados a "El Solicitante y/o Fiado" y/o "El(los) Obligado(s) Solidario(s)".

Por tanto, los firmantes del presente instrumento podrán pactar los medios electrónicos idóneos para la transmisión y extinción de derechos y obligaciones inherentes a las operaciones y servicios celebrados, por lo que "La Institución" podrá solicitar y recibir documentación e información de los firmantes mediante medios electrónicos siempre y cuando "El Solicitante y/o Fiado" y/o "El(los) Obligado(s) Solidario(s)" garanticen a satisfacción de la receptora, la medios de creación, transmisión y modificación de dicha documentación y que lo permitan asegurar la identidad, autenticidad e integridad de la documentación electrónica generada y transmitida.

9.- En los términos de los artículos 89 del Código de Comercio (CC), 1803 del CCF y 166 de la LISF, la obligación de "La Institución" consignada en esta póliza se expresa a través de las firmas electrónicas que la calzan, correspondientes a los funcionarios de "La Institución", debidamente facultados para ello ante la Comisión Nacional de Seguros y Fianzas (CNSF).

10.- La obligación de "La Institución" consignada en esta póliza queda sujeta a las figuras de caducidad y prescripción reguladas por el Art. 174 y 175 de la LISF, de conformidad con lo siguiente:

Cuando la Institución se hubiere obligado por tiempo determinado o indeterminado, quedará libre de su obligación por caducidad, si el beneficiario, en términos de lo dispuesto en el artículo 279 de esta Ley, no presenta la reclamación de la fianza dentro del plazo que se haya estipulado en la póliza, o bien, dentro de los ciento ochenta días siguientes a la expiración de la vigencia de la fianza; o, en este mismo plazo, a partir de la fecha en que la obligación garantizada se vuelva exigible por incumplimiento del fiado.

Tratándose de reclamaciones o requerimientos de pago por fianzas otorgadas a favor de la Federación, del Distrito Federal, de los Estados y de los Municipios, el plazo a que se refiere el párrafo anterior será de tres años.

Presentada la reclamación a la Institución dentro del plazo que corresponda conforme al artículo 174 de esta Ley, habrá nacido su derecho para hacer efectiva la póliza de fianza, el cual quedará sujeto a la prescripción. La Institución se liberará por prescripción cuando transcurra el plazo legal para que prescriba la obligación garantizada o el de tres años, lo que resulte menor. Tratándose de reclamaciones o requerimientos de pago por fianzas otorgadas a favor de la Federación, del Distrito Federal, de los Estados y de los Municipios, el plazo a que se refiere este párrafo será de tres años.

Cualquier solicitud de pago por escrito hecha por el beneficiario a la Institución o, en su caso, la presentación de la reclamación o requerimiento de pago de la fianza, interrumpe la prescripción, salvo que resulte improcedente.

11.- Cualquier modificación a las condiciones originales de una póliza deberá ser notificada con anticipación, por escrito, a "La Institución" en su oficina matriz, sucursales u oficinas de servicio, debidamente suscrito por "El Solicitante" y "El Beneficiario", considerándose como legalmente aceptado únicamente si "La Institución" manifiesta su conformidad por escrito. "La Institución" deberá ser notificada en los mismos términos descritos si existe alguna otra fianza o garantía adicional a la obligación principal y cuando "La Institución" se encuentre garantizando en forma parcial la misma obligación. De aceptar "La Institución" la concurrencia de otras pólizas de fianza, "El Beneficiario" se compromete a presentar cualquier eventual reclamación proporcionalmente a cada Coafianzadora, en los términos del artículo 2º Fracción IV y 180 de la LISF.

La novación de la obligación principal extingue a la fianza, salvo consentimiento expreso y por escrito de "La Institución". Art. 2220 CCF.

12.- Cuando "La Institución" no cumpla con las obligaciones asumidas en la póliza de fianza dentro de los plazos con que cuenta legalmente para su cumplimiento, deberá pagar a "El Beneficiario" una indemnización por mora de acuerdo a las tasas y valores pactados de conformidad con lo dispuesto por el artículo 283 de la Ley de Instituciones de Seguros y de Fianzas.

Cuando sea procedente, las instituciones de fianzas promoverán ante los fiados y demás obligados, el reembolso de las indemnizaciones que hubiesen cubierto conforme al presente artículo.

13.- En caso de quita, la fianza se reduce en la misma proporción que la obligación principal y la extingue en el caso de que, en virtud de ella, quede sujeta la obligación principal a nuevos gravámenes o condiciones. Art. 2847 CCF.

14.- La fianza se extingue si "El Beneficiario" concede al fiado prórroga o espera sin consentimiento expreso o por escrito de "La Institución". Art. 179 de la LISF.

15.- "La Institución" no goza de los beneficios de orden y excusión y sus fianzas no se extinguirán aún cuando "El Beneficiario" no requiera judicialmente al fiado por el cumplimiento de la obligación principal o cuando sin causa justificada deje de promover en el juicio entablado contra el fiado. Art. 178 de la LISF.

16.- Toda dependencia de los poderes de la Federación, del Distrito Federal, de los Estados y de los Municipios están obligadas a proporcionar a "La Institución" los datos sobre antecedentes personales o económicos de quienes les soliciten la emisión de la fianza, así como de informar la situación del asunto, ya sea judicial, administrativo o de cualquier otra naturaleza para el que se haya otorgado la fianza y resolver la solicitud de cancelación de la fianza dentro de los treinta días naturales posteriores a la misma. Si esas autoridades no resuelven dicha solicitud dentro del plazo mencionado, se entenderán resueltas en sentido negativo al solicitante. Art. 293 de la LISF.

17.- Para el debido ejercicio de sus derechos, "El Beneficiario" debe de conservar en su poder el original de la póliza, así como cualquier modificación que a la misma se haga, tales como aumento o disminuciones de monto, prórroga, etc. pues la devolución de la póliza establece a favor de "La Institución" la presunción de que se ha extinguido su obligación fiadora, salvo prueba de lo contrario Art. 166 de la LISF.

18.- "El Beneficiario" deberá presentar su reclamación directamente ante "La Institución" y en caso de que ésta no dé respuesta dentro del término legal o que exista inconformidad respecto de la resolución emitida por la misma, "El Beneficiario" podrá a su elección, hacer valer sus derechos ante la Comisión Nacional para la Protección y Defensa de los Usuarios de Servicios Financieros (CONDUSEF) o bien, ante los tribunales competentes. Arts. 279 y 280 de la LISF.

"La Institución" cuenta con una unidad especializada que tiene por objeto atender consultas y reclamaciones de los usuarios, la cual deberá responder por escrito dentro de un plazo que no exceda de treinta días hábiles, contados a partir de la fecha de recepción de las consultas o reclamaciones. La presentación de reclamaciones ante la unidad especializada de "La Institución" o de la CONDUSEF, suspenderá la prescripción de las acciones a que pudieren dar lugar, tal como lo establece el artículo 50-Bis de la Ley de Protección y Defensa al Usuario de Servicios Financieros. En caso de otorgarse la póliza a favor de la Federación, entidades Federativas, Distrito Federal o Municipios, "La Institución" se sujeta al procedimiento de cobro establecido en el Art. 282 de la LISF, salvo que se emita ante la Federación para garantizar las obligaciones fiscales a cargo de terceros, pues en ese caso se observará lo dispuesto por el Artículo 143 del Código Fiscal de la Federación (CFF).

19.- "La Institución" podrá constituirse en parte y gozar de todos los derechos inherentes a ese carácter, en los procesos de cualquier índole, en procesos, juicios u otros procedimientos judiciales en los que se haya otorgado una fianza, en todo lo que se refiera a las responsabilidades derivadas de ésta así como en los procesos que se sigan a los fiados por responsabilidades garantizadas por "La Institución". Asimismo, a petición de parte, "La Institución" deberá comparecer en los procesos o juicios mencionados a fin de estar a las resúmenes de los mismos. Art. 287 de la LISF.

20.- En caso de que "La Institución" realice un pago en virtud de una póliza, la subroga por ministerio de ley en todos los derechos, acciones y privilegios que a favor de "El Beneficiario" se derivan de la naturaleza de la obligación garantizada.

"La Institución" podrá liberarse total o parcialmente de sus obligaciones, si por causas imputables a "El Beneficiario" de la póliza de fianza, se interdicen o le resulta imposible la subrogación. Art. 177 de la LISF.

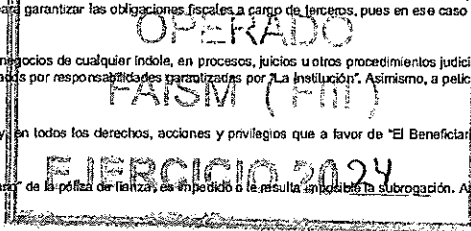

21.- De acuerdo con la Disposición 4.2.8. Fracción VII y Disposición 19.2.3. de la Circular Única de Seguros y Fianzas, cuando "La Institución" emita pólizas con responsabilidades en moneda extranjera se establece lo siguiente:

- I. Que las obligaciones de pago que deriven de dichas contrataciones se solventarán en los términos de la Ley Monetaria de los Estados Unidos Mexicanos, sin perjuicio de que la parte que corresponda a entidades o agentes extranjeros se realice en moneda extranjera;
- II. Que el pago de las reclamaciones que realicen las Instituciones en el extranjero, se efectuará por conducto de instituciones de crédito mexicanas o filiales de éstas, en la moneda que se haya establecido en la póliza; y;
- III. Que para conocer y resolver de las controversias derivadas de las fianzas a que se refiere este Capítulo, serán competentes las autoridades mexicanas, en los términos de la LISF, de la Ley de Protección y Defensa al Usuario de Servicios Financieros y demás disposiciones legales aplicables, sin perjuicio de que en los casos de fianzas en que el cumplimiento de la obligación garantizada surta sus efectos fuera del territorio nacional, se pacte la ampliación de las normas correspondientes.

22.- "El Solicitante y/o Fianzo" y/o "El(los) Obligado(s) Solidario(s)" aceptan que conocen indubitablemente el contenido del Artículo 289 de la Ley de Instituciones de Seguros y de Fianzas que se transcribe a continuación:

"ARTÍCULO 289.- Salvo el caso previsto en el cuarto párrafo de este artículo, cuando las Instituciones reciban la reclamación de sus pólizas por parte del beneficiario, lo harán del conocimiento del fiado o, en su caso, del solicitante, obligados solidarios o contrafiadores, haciéndoles saber el momento en que se vence el plazo establecido en la Ley, en las pólizas de fianza o en los procedimientos convencionales celebrados con los beneficiarios, para resolver o incoarse en contra de la reclamación.

Por su parte, el fiado, solicitante, obligados solidarios y contrafiadores, estarán obligados a proporcionar a la Institución oportunamente todos los elementos y documentación que sean necesarios para determinar la procedencia y, en su caso, la cuantificación de la reclamación o bien su improcedencia, incluyéndose en este caso las excepciones relacionadas con la obligación principal que la Institución pueda oponer al beneficiario de la póliza de fianza. Asimismo, cuando se considere que la reclamación es total o parcialmente procedente, tendrán la obligación de proveer a la Institución las cantidades necesarias para que ésta haga el pago de lo que se reconozca al beneficiario.

En caso de que la Institución no reciba los elementos y la documentación o los pagos parciales a que se refiere el párrafo anterior, realizará el pago de la reclamación presentada por el beneficiario y, en este caso, el fiado, solicitante, obligados solidarios o contrafiadores, estarán obligados a reembolsar a la Institución lo que a ésta le corresponda en los términos del contrato respectivo o de esta Ley, sin que puedan oponerse a la Institución las excepciones que el fiado tuviera frente a su acreedor, incluyendo la del pago de lo indebido, por lo que no serán aplicables en ningún caso, los artículos 2832 y 2833 del Código Civil Federal, y los correlativos del Distrito Federal y de los Estados de la República.

En los documentos que consignen la obligación del solicitante, fiado, contrafiador u obligado solidario con la Institución, se podrá pactar que la Institución realizará el pago de las cantidades que le sean reclamadas, hasta por el monto afianzado, sin necesidad de notificación previa al fiado, al solicitante, a sus obligados solidarios o a sus contrafiadores, ni de que éstos muestren o no previamente su conformidad, quedando a la afianzadora exenta de la obligación de tener que impugnar u oponerse a la ejecución de la fianza. En este caso, el fiado, solicitante, obligados solidarios o contrafiadores, estarán obligados a proveer a la Institución las cantidades necesarias que ésta lo solicite para hacer el pago de lo que se reconozca al beneficiario o, en su caso, a reembolsar a la Institución lo que a ésta le corresponda en los términos del contrato respectivo o de esta Ley, sin que puedan oponerse las excepciones que el fiado tuviera frente a su acreedor, incluyendo la del pago de lo indebido, por lo que no serán aplicables en ningún caso, los artículos 2832 y 2833 del Código Civil Federal, y los correlativos del Distrito Federal y de los Estados de la República.

No obstante lo establecido en los dos párrafos anteriores, el fiado conservará sus derechos, acciones y excepciones frente a su acreedor para demandar la improcedencia del pago hecho por la Institución y de los daños y perjuicios que con ese motivo le hubiera causado. Cuando los que hubieren hecho el pago a la Institución fueren el solicitante o los obligados solidarios o contrafiadores, podrán recuperar lo que a su derecho correspondiere en contra del fiado y por vía de subrogación ante el acreedor que como beneficiario de la fianza la hizo efectiva. Las Instituciones, al ser requeridas o demandadas por el acreedor, podrán denunciar el pleito al deudor principal, así como al solicitante, obligados solidarios o contrafiadores, para que éstos rindan las pruebas que crean convenientes. En caso de que no salgan al juicio para el indicado objeto, les perjudicará la sentencia que se pronuncie contra la Institución. Lo anterior también será aplicable en los procedimientos conciliatorios y juicios arbitrales, así como en los procedimientos convencionales que se establezcan conforme al artículo 288 de esta ordenamiento. En caso de que no salgan al juicio para el indicado objeto, les perjudicará la sentencia que se pronuncie contra la Institución. Lo anterior también será aplicable en los procedimientos conciliatorios y juicios arbitrales, así como en los procedimientos convencionales que se establezcan conforme al artículo 288 de este ordenamiento.

El texto de este artículo se hará saber de manera inequívoca al fiado, al solicitante y, en su caso, a los obligados solidarios o contrafiadores, y deberá transcribirse íntegramente en el contrato solicitud respectivo.

La Institución, en todo momento, tendrá derecho a oponer al beneficiario la compensación de lo que éste deba al fiado, excepto cuando el deudor hubiere renunciado previa y expresamente a ella."

GUIA PARA PRESENTACION DE RECLAMACIONES

PRIMERA.- De conformidad con lo dispuesto por el artículo 279 de la Ley de Instituciones de Seguros y de Fianzas, los beneficiarios de fianzas deberán presentar sus reclamaciones por responsabilidades derivadas de los derechos y obligaciones que constan en la póliza respectiva, directamente ante la Institución. En caso que ésta no le dé contestación dentro del término legal o que exista inconformidad respecto de la resolución emitida por la misma, el reclamante podrá, a su elección, hacer valer sus derechos ante la Comisión Nacional para la Protección y Defensa de los Usuarios de Servicios Financieros o bien, ante los tribunales competentes en los términos previstos por el artículo 280 de esta Ley.

En las reclamaciones en contra de las Instituciones, se observará lo siguiente:

- I. El beneficiario requerirá por escrito a la Institución de que se trate el pago de la fianza, acompañando la documentación y demás elementos que sean necesarios para demostrar la existencia y la exigibilidad de la obligación garantizada por la fianza. La Institución tendrá derecho a solicitar al beneficiario todo tipo de información o documentación que sean necesarias relacionadas con la fianza motivo de la reclamación, para lo cual dispondrá de un plazo hasta de quince días, contado a partir de la fecha en que le fue presentada dicha reclamación. En este caso, el beneficiario tendrá quince días para proporcionar la documentación e información requeridas y de no hacerlo en dicho término, se tendrá por integrada la reclamación.

La Institución tendrá derecho a solicitar al beneficiario todo tipo de información o documentación que sean necesarias relacionadas con la fianza motivo de la reclamación, para lo cual dispondrá de un plazo hasta de quince días, contado a partir de la fecha en que le fue presentada dicha reclamación. En este caso, el beneficiario tendrá quince días para proporcionar la documentación e información requeridas y de no hacerlo en dicho término, se tendrá por integrada la reclamación.

Si la Institución no hace uso del derecho a que se refiere el párrafo anterior, se tendrá por integrada la reclamación del beneficiario.

Una vez integrada la reclamación en los términos de los dos párrafos anteriores, la Institución tendrá un plazo hasta de treinta días, contado a partir de la fecha en que fue integrada la reclamación, para proceder a su pago, o en su caso, para comunicar por escrito al beneficiario las razones, causas o motivos de su improcedencia;

- II. Si a juicio de la Institución procede parcialmente la reclamación, podrá hacer el pago de lo que reconozca dentro del plazo que corresponda, conforme a lo establecido en la fracción anterior y el beneficiario estará obligado a recibirlo, sin perjuicio de que haga valer sus derechos por la diferencia, en los términos de la fracción III de este artículo. Si el pago se hace después del plazo referido, la Institución deberá cubrir los intereses mencionados en el artículo 283 de esta Ley, en el lapso que dicho artículo establece, contado a partir de la fecha en que debió hacerse el pago, teniendo el beneficiario acción en los términos del artículo 280 de esta Ley;
- III. Cuando el beneficiario no esté conforme con la resolución que le hubiere comunicado la Institución, podrá a su elección, acudir ante la Comisión Nacional para la Protección y Defensa de los Usuarios de Servicios Financieros a efecto de que su reclamación se lleve a través de un procedimiento conciliatorio, o hacer valer sus derechos ante los tribunales competentes conforme a lo establecido en el artículo 280 de esta Ley; y;
- IV. La sola presentación de la reclamación a la Institución en los términos de la fracción I de este artículo, interrumpirá la prescripción establecida en el artículo 175 de esta Ley.

SEGUNDA.- Conforme a la Disposición 4.2.8. Fracción VIII del Capítulo 4.2 de la Circular Única de Seguros y Fianzas, se da a conocer al "Beneficiario" de la presente fianza, la siguiente información.- Los reclamos que formule el "El Beneficiario" deberán ser presentados en el domicilio de sus oficinas o sucursales de esta Institución, deberán ser originales, firmados por el "Beneficiario" de la póliza de fianza, o su representante legal y deberán contener como mínimo los siguientes datos, con el objeto de que la Institución cuente con elementos para la determinación de su procedencia total o parcial son: A) Fecha de la reclamación, B) Número de la póliza de fianza relacionada con la reclamación; C) En caso de fianza electrónica, deberán presentar el Código de Seguridad y foto proporcionado por "La Institución"; D) Fecha de expedición de la fianza; E) Monto de la fianza; F) Nombre o denominación del fiado; G) Nombre o denominación de "El Beneficiario"; H) Domicilio de "El Beneficiario" para oír y recibir notificaciones; I) Descripción de la obligación garantizada; J) Referencia del contrato fuente (fechas, número de contrato, etc.) K) Descripción del incumplimiento de la obligación garantizada que motiva la presentación de la reclamación, acompañando la documentación que sirva como soporte para comprobar lo declarado y L) El importe de lo reclamado.

TERCERA.- Conforme a lo dispuesto por el artículo 279 y 282 de la Ley de Instituciones de Seguros y de Fianzas, así como a lo establecido por la Disposición 4.2.8. Fracción VIII de la Circular Única de Seguros y Fianzas, todos los reclamos y requerimientos de pago de fianza, deberán ser presentados directamente en el domicilio de las oficinas o sucursales de esta Institución, en original y firma autógrafa del "Beneficiario" o su representante legal, por lo que no se admitirán a trámite reclamos o requerimientos de pago de fianza efectuados por medios electrónicos o cualquier otro medio distinto al precisado en esta Disposición.

CUARTA.- Conforme a lo dispuesto por el artículo 279 Fracción I de la Ley de Instituciones de Seguros y de Fianzas, correrá a cargo del "Beneficiario" la obligación de probar documentalmente y en forma fidedigna la existencia y exigibilidad de la obligación garantizada, por lo que no podrá condicionar o relevarse de tal obligación, trasladándola a la Institución Afianzadora o al "El Solicitante y/o Fianzo" al amparo de lo dispuesto en el artículo 289 de la Ley de Instituciones de Seguros y de Fianzas.

QUINTA.- Conforme a lo dispuesto por el artículo 282 de la Ley de Instituciones de Seguros y de Fianzas, cuando sea el "Beneficiario" de la presente fianza la Federación, Entidades Federativas, Distrito Federal o Municipios, para la exigibilidad de la presente fianza, deberán seguir el procedimiento que enmarca el numeral en comento, informando que conforme a la Disposición Transitoria Decimo Segunda de la Ley de Instituciones de Seguros y de Fianzas establece lo siguiente:

"Décima Segunda.- En tanto se expida el Reglamento a que hacen referencia los artículos 278 y 282 de la Ley de Instituciones de Seguros y de Fianzas, se aplicará, en lo conducente, lo establecido en el Reglamento del artículo 95 de la Ley Federal de Instituciones de Fianzas, para el cobro de fianzas otorgadas a favor de la Federación, del Distrito Federal, de los Estados y de los Municipios, distintas de las que garantizan obligaciones fiscales federales a cargo de terceros."

Para el caso de las fianzas a favor de la Federación, del Distrito Federal, de los Estados y de los Municipios, además se deberá observar lo que respecta a las mismas, se prevé en las disposiciones legales, reglamentarias y administrativas aplicables.

SEXTA.- Cuando "La Institución" no cumpla con las obligaciones asumidas en la póliza de fianza dentro de los plazos con que cuenta legalmente para su cumplimiento, deberá pagar al "Beneficiario" una indemnización por mora de acuerdo a las tasas y valores pactados de conformidad con lo dispuesto por el artículo 283 de la Ley de Instituciones de Seguros y de Fianzas.

Cuando sea procedente, las instituciones de fianzas promoverán ante los fiados y demás obligados, el reembolso de las indemnizaciones que hubiesen cubierto conforme al presente artículo.

El presente documento quedó registrado en el portal de la Comisión Nacional de Seguros y Fianzas, a partir del día 30 de abril de 2015, con el número RES-P0016-0122-2015

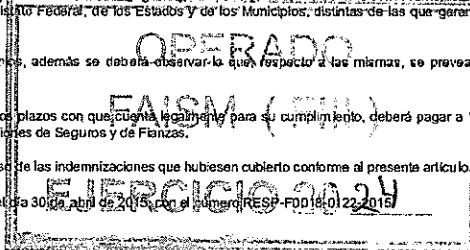

ASUNTO: ACTA DE ENTREGA DE OBRA

Nochistlán de Mejía Zac. 17 de Julio del 2024

**HABITANTES DE LA CALLE HIDALGO,
EN EL MUNICIPIO DE NOCHISTLAN DE MEJIA ZACATECAS**

Por medio de la presente, se formula el Acta con motivo de la Entrega-Recepción de la Obra Realizada por medio del Programa FONDO III, efectuada por el Ing. Carlos Antonio Guerrero Muñoz.

DATOS DE LA OBRA:

OBRA: "CONSTRUCCION DE BAÑOS EN ESPACIOS PUBLICOS DEPORTIVO EN LA COMUNIDAD DE LOS SANDOVALES, LOCALIDAD DE NOCHISTLAN DE MEJIA, ZACATECAS."

PROGRAMA: FONDO III

EJERCICIO: 2024 **MUNICIPIO:** NOCHISTLAN, DE MEJIA

FECHA DE INICIO: 17 DE JUNIO DEL 2024

FECHA DE TÉRMINO: 17 DE JULIO DEL 2024

FECHA DEL CONTRATO: 17 DE JUNIO DEL 2024 AL 17 DE JULIO DEL 2024

NUMERO DE CONTRATO: NOCHIS/FONDOIII/2024/12

MONTO DEL CONTRATO: \$ 369,243.81 PESOS



ING. CARLOS ANTONIO GUERRERO MUÑOZ
CONTRATISTA



REPRESENTANTE DE BENEFICIARIOS



FECHA: 17 DE JULIO DEL 2024

ASUNTO: ACTA DE ENTREGA RECEPCION DE OBRA

Por medio de la presente, se formula el Acta con motivo de la Entrega-Recepción de la obra

Realizada por medio del **FONDO III**, efectuada por el Ing. Carlos Antonio Guerrero Muñoz, reuniéndose los representantes de las diferentes partes que intervienen, y firmado de común acuerdo.

DATOS DE LA OBRA:

DEPENDENCIA: H. AYUNTAMIENTO DE NOCHISTLAN DE MEJIA, ZACATECAS

OBRA: "CONSTRUCCION DE BAÑOS EN ESPACIOS PUBLICOS DEPORTIVO EN LA COMUNIDAD DE LOS SANDOVALES, LOCALIDAD DE NOCHISTLAN DE MEJIA, ZACATECAS"

PROGRAMA: FONDO III

EJERCICIO: 2024 **MUNICIPIO:** NOCHISTLAN, DE MEJIA

FECHA DE INICIO: 17 DE JUNIO DEL 2024

FECHA DE TÉRMINO: 17 DE JULIO DEL 2024

NUMERO DE CONTRATO: NOCHIS/FONDOIII/2024/12

MONTO DEL CONTRATO: \$ 369,243.81 PESOS

Habiendo hecho un recorrido por la Obra se comprobó objetivamente la terminación de la misma, de acuerdo a los proyectos, presupuestos y especificaciones aprobadas por las partes, por lo cual se recibe de conformidad y con estera satisfacción los trabajos realizados.

Firmas de acuerdo



ING. DIEGO ALEJANDRO MERCADO
DIRECTOR DE DESARROLLO
ECONOMICO Y SOCIAL



ARQ. DIANA IVETTE MIRANDA
LEDESMA
SUPERVISOR



ING. CARLOS ANTONIO GUERRERO MUÑOZ
CONTRATISTA

CARLOS ANTONIO GUERRERO MUÑOZ
C. VICENTE GUERRERO # 1, LA ESCONDIDA
JALPA, ZACATECAS, C.P. 99900
R.F.C: GUMC 920506 2NA
CEL. 492-106-5251



ACTA DE ENTREGA-RECEPCION DE OBRA
FONDO DE APORTACIONES PARA LA INFRAESTRUCTURA SOCIAL
MUNICIPAL

Ejercicio 2024

FECHA DE ACTA DE ENTREGA-RECEPCION:
08 DE JULIO 2024

DATOS GENERALES:

FONDO: **III. Fondo de Aportaciones para la Infraestructura social Municipal.**

NO. DE PROYECTO: **404007**

ESTADO: **032 Zacatecas**

PROGRAMA: **DIVISION DE TERRENOS Y OBRAS DE URBANIZACION**

MUNICIPIO: **034: Nochistlán de Mejía**

NOMBRE Y DESCRIPCION DE LA OBRA
YO ACCIÓN:

LOCALIDAD: **LOS SANDOVALES**

CONSTRUCCION DE BAÑOS EN ESPACIO PUBLICO DEPORTIVO EN LA COMUNIDAD DE LO SANDOVALES, EN LA LOCALIDAD DE NOCHISTLAN DE MEJIA, ZACATECAS.

METAS CUMPLIDAS:

FECHA REAL INICIO:

07 JUNIO 2024

FECHA REAL TERMINACION:

07 JULIO 2024

Maude Espinoza S.

Jose Sandoval R.

Elpidio Valtay

Manuel Lomelí



ESTRUCTURA FINANCIERA:

| | TOTAL | F.I.S.M. | ESTATAL | MUNICIPAL | PARTICIPANTES |
|--------------------|--------------|--------------|---------|-----------|---------------|
| INVERSIÓN APROBADA | \$369,243.81 | \$369,243.81 | 0.00 | 0.00 | 0.00 |
| INVERSIÓN EJERCIDA | \$369,243.81 | \$369,243.81 | 0.00 | 0.00 | 0.00 |

MODALIDAD DE EJECUCION: C(X) AC () AM () AD () M() EQ()

En el municipio de: **NOCHISTLAN DE MEJIA** siendo las 12 :00 HRS. Del día: **08 DE JULIO DEL 2024**

los **C. MANUEL JIMENEZ FUENTES** PRESIDENTE MUNICIPAL; **LIC. LILIANA ROQUE GOMEZ**, SINDICA MUNICIPAL, **ING. DIEGO ALEJANDRO MERCADO QUEZADA**, DIRECTOR DE DESARROLLO ECONOMICO Y SOCIAL, **LIC. ARMANADO AGUIRRE GOMEZ** SECRETARIO DE GOBIERNO, **C. SERGIO HINOJOZA PEREZ** DIRECTOR DE OBRAS PUBLICAS Y SERVICIOS MUNICIPALES, y representantes de las diferentes dependencias que intervienen para efectuar y dar constancia de la **entrega-recepción de la obra**, descrita en la parte superior, de conformidad con lo establecido en el artículo 74 de la ley de adquisiciones y obras públicas y 49 de su reglamento.

Una vez verificada la obra mediante el recorrido e inspección por las partes que intervienen, se concluye que la obra se encuentra totalmente trizada y operando de acuerdo a la finalidad y destino de su ejecución según las especificaciones del proyecto, en condiciones de ser recibida por la unidad de su operación (comité o dependencia que se encargará en lo sucesivo de su conservación y mantenimiento.

La presente acta no exime al ejecutor de la obra de los defectos o vicios ocultos que resulten en ella y se obliga por la presente a corregir la deficiencia detectada sin costo para la federación.

El H. Ayuntamiento representado por el **C. MANUEL JIMENEZ FUENTES** por este medio y este momento hace la entrega a los **Integrantes del Comité de obra**, quien será la entidad responsable de su operación, conservación y mantenimiento, quienes reciben de conformidad los que en ella intervienen firmando al calce.

Firmar al calce

Página 2

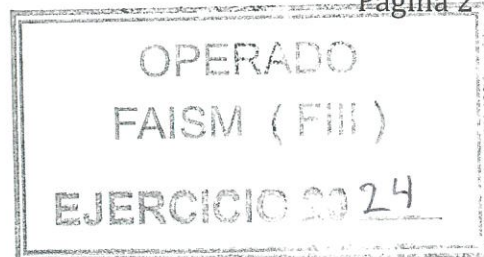

0307

Elpidio Valdez

Manuel Domécal

Naude Espinoza S.

Jose Sandovar R.

POR EL MUNICIPIO
ENTREGAN:

Manuel Jimenez J

PRESIDENTE MUNICIPAL CONSTITUCIONAL

C. MANUEL JIMENEZ FUENTES

RECIBEN LA OBRA:

EL PRESIDENTE DEL COMITÉ

VOCAL DE CONTROL

NOMBRE Y FIRMA

NOMBRE Y FIRMA

Raudal Espinoza S.
Raudal Espinoza Sardoval

Epictis Valdez

TESTIGOS:

Epictis Valdez

Firmar al calce

Página 3

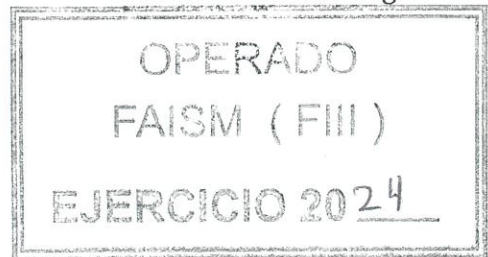

308

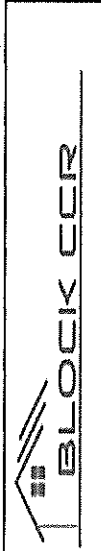

ING. CÁRLOS ANTONIO GUERRERO MUÑOZ

| clave | Descripción | Unidad | Cantidad | Precio Unitario | Importe en Pesos | FINIQUITO | | | |
|-------|-------------|--------|----------|-----------------|------------------|------------------------|----------------|-------------------|----------------------|
| | | | | | | VOLUMEN ESTIMACIÓN N 1 | FINANCIACIÓN 1 | VOLUMEN ACUMULADO | ACUMULADO FINANCIERO |

PRELIMINARES

| | | | | | | | | | | | |
|-------|--|----|-------|------------|-------------|-------|-------------|-------|-------------|------|--------|
| 10619 | Limpia, despalte y desyerbe del terreno, incluye: quema de hierba y acopio de basura, mano de obra, equipo y herramienta. | M | 27.19 | \$60.11 | \$1,634.39 | 27.19 | \$1,634.39 | 27.19 | \$1,634.39 | 0.00 | \$0.00 |
| 10701 | Trazo de terrenos, el precio incluye: nivelación, personal técnico, equipo topográfico, materiales diversos. | M2 | 19.75 | \$6.84 | \$135.09 | 19.75 | \$135.09 | 19.75 | \$135.09 | 0.00 | \$0.00 |
| 20251 | Excavación por medios mecánicos en terreno tipo I zona C en cepa, hasta una profundidad de 0 a -2.00 mts, no incluye bombeo de achique, incluye: mano de obra, equipo y herramienta. | M3 | 5.30 | \$205.66 | \$1,090.00 | 5.30 | \$1,090.00 | 5.30 | \$1,090.00 | 0.00 | \$0.00 |
| 30108 | Relleno de tepalcate en cimentación compactado con pisón de metal. | M3 | 5.46 | \$463.30 | \$2,529.62 | 5.46 | \$2,529.62 | 5.46 | \$2,529.62 | 0.00 | \$0.00 |
| 31202 | Mampostería en chimiento de piedra braza de 0.25 a 0.50 m ³ /ml Junteado con mezcla mortero-arena 1:3 | M3 | 5.30 | \$2,470.75 | \$13,094.98 | 5.30 | \$13,094.98 | 5.30 | \$13,094.98 | 0.00 | \$0.00 |

30719 Cala o cadena de desplante de concreto sección 0.15 x 0.20 m. con fabricación de concreto f'c= 150 kg/cm2, agregado de 20 mm, incluye: cemento, arena, grava y agua, en revenimiento 8 a 10 cm, con revolvedora. 1saco trompo, mano de obra de fabricación, bajas resistencias, cimbra acabado común a 4 usos, armada con armex 15x15 incluye: todo el material necesario, cimbra y descimbra, cortes, traslapes, desperdicios, habilitado y armado de acero, limpieza, mano de obra, equipo y herramienta de mano.

ALBAÑILERÍA

| | | | | | | | | | | | |
|-------|---|----|-------|----------|-------------|-------|-------------|-------|-------------|------|--------|
| 60106 | Muro de tabique rojo recocido 8 x 14 x 28 cms de 12.00 cms de espesor acabado aparente, asentado con mezcla cemento arena 1:5, elevación manual a una altura de 4.00 mts, acabado horizontal en carretilla a una distancia de 8.00 mts incluye material, mano de obra, herramienta. | M2 | 28.72 | \$860.74 | \$24,720.45 | 28.72 | \$24,720.45 | 28.72 | \$24,720.45 | 0.00 | \$0.00 |
|-------|---|----|-------|----------|-------------|-------|-------------|-------|-------------|------|--------|

60918 Castillo prefabricado sección de 0.15 x 0.15 -4 a base de concreto hecho en obra f'c= 150 kg/cm2, agregado de 20 mm, incluye: cemento, arena, grava y agua, en revenimiento 8 a 10 cm con revolvedora, 1 saco trompo, mano de obra de fabricación, bajas resistencias, acabado en cimbra común, 2 caras, armado con armex 15 x 15 cm incluye: suministro de todos los materiales necesarios para su correcta ejecución, acarrees y elevaciones hasta el punto de su utilización, cortes, traslapes, desperdicios, habilitado y armado de acero, cimbra y descimbra, colado, vibrado, curado, descimbrado, limpieza, mano de obra, equipo de seguridad y herramienta de mano.

60717 Dado cadena de cerramiento de concreto sección 0.15 x 0.20 m con fabricación de concreto f'c= 150 kg/cm2, agregado de 20 mm, incluye: cemento, arena, grava y agua, en revenimiento 8 a 10 cm, con revolvedora, 1 saco trompo, mano de obra de fabricación, bajas resistencias, cimbra acabado común a 4 usos, armada con armex 15x15 incluye: todo el material necesario, cimbra y descimbra, cortes, traslapes, desperdicios, habilitado

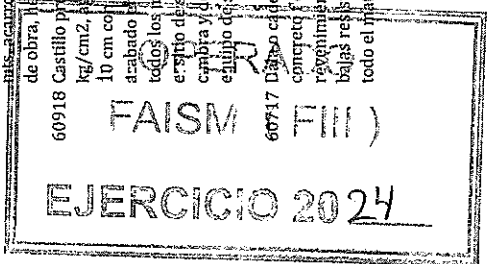

3309

Aplanado en nitro a plomo y regla acabado fino con mezcla cemento arena 1:4 de 2.5 cms de espesor, por medios manuales con una altura de los trabajos de 3 mts, incluye: herramienta, cuadrilla No 5 (1 Albañil + 1 Ayudante general), y un andamio metálico con un módulo de 1.80 mts.

61009 Piso de firme de concreto armado con malla electrosoldada 6 x 6-10/10 de 10 cm de espesor, acabado común, concreto hecho en obra de f'c= 100 kg/cm²,

170715 Banqueta/rampa de concreto f'c=150kg/cm² agregado de 20mm, cemento normal revestimiento 8 a 10cm de 0.10 mts de espesor, armado con malla electrosoldada 66-1010 rollo de 100mts, incluye: chimbra común, mano de obra, herramienta menor.

EOVEDA/CUBIERTA

VIG-001 Vigüeta de acero reforzado, de 3-40ml incluye:angulos de 2x 3/16, varilla de #6 (3/4"), varilla de #4 (1/2") para culebrilla, soldadura, mano de obra y todo lo necesario para su correcta ejecución.

ADOBON- Boveda a base de tabique adobon 5 x 14 x 28 a dos cascos asentados en primer casco con mortero cemento arena 1:3 y segundo casco asentados con mortero arena 1:3 incluye: suministro de materiales al lugar, herramienta,mano de obra, elevaciones, cerchas y lo necesario para su correcta ejecución.

61206 Entortado en azotea para dar pendiente del 2%, a base de mezcla cemento-cal-aren en proporción de 1:2:9 con espesor de 4 cm, sellado con lechada de cemento.

INSTALACIÓN SANITARIA

70210 Tubo pvc sanitario de 4", en tramo de 6 mts norma cementar incluye: material, mano de obra, herramienta de corte y todo lo necesario para la correcta ejecución del p.u.o.t.

70208 Tubo pvc sanitario de 2", en tramo de 6 mts norma cementar incluye: material, mano de obra, herramienta de corte y todo lo necesario para la correcta ejecución del p.u.o.t.

71204 Yee pvc sanitario cementar (hhh) 4" incluye: materiales, mano de obra y todo lo necesario para la correcta ejecución del p.u.o.t.

71009 Codo 90 pvc sanitario cementar (hh) 4" incluye: materiales, mano de obra y todo lo necesario para la correcta ejecución del p.u.o.t.

70209 Tubos pvc sanitario de 3" para bajante de agua pluvial, en tramo de 6 mts norma cementar incluye: material, mano de obra, herramienta de corte y todo lo necesario para la correcta ejecución del p.u.o.t.

71009 Codo 90 pvc sanitario cementar (hh) 3" incluye: materiales, mano de obra y todo lo necesario para la correcta ejecución del p.u.o.t.

REPVC4- Reducción de pvc sanitario cementar de 4" a 2" incluye: materiales, mano de obra y todo lo necesario para su correcta ejecución del p.u.o.t.

INSTALACION HIDRAULICA

TUB- Tuberia de tuboplus de 3/4" incluye: suministro, material, mano de obra, herramientas de corte, maquinaria y todo lo necesario para su correcta ejecución del p.u.o.t

TUB- Tuberia de tuboplus de 1/2" incluye: suministro, material, mano de obra, herramientas de corte, maquinaria y todo lo necesario para su correcta ejecución del p.u.o.t

COPL- Suministro y colocación de cople de 1/2" de pulgada, incluye: materiales, mano de obra, herramienta y todo lo necesario para su correcta colocación.

| | | | | | | | | | |
|-----|--------|------------|-------------|--------|-------------|--------|-------------|------|--------|
| M2 | 103.61 | \$224.73 | \$23,284.28 | 103.61 | \$23,284.28 | 103.61 | \$23,284.28 | 0.00 | \$0.00 |
| M2 | 17.88 | \$473.24 | \$8,461.53 | 17.88 | \$8,461.53 | 17.88 | \$8,461.53 | 0.00 | \$0.00 |
| M2 | 8.09 | \$571.23 | \$4,621.25 | 8.09 | \$4,621.25 | 8.09 | \$4,621.25 | 0.00 | \$0.00 |
| PZA | 4.00 | \$1,866.50 | \$7,466.00 | 4.00 | \$7,466.00 | 4.00 | \$7,466.00 | 0.00 | \$0.00 |
| M2 | 21.14 | \$1,587.69 | \$33,563.77 | 21.14 | \$33,563.77 | 21.14 | \$33,563.77 | 0.00 | \$0.00 |
| M2 | 18.36 | \$302.69 | \$5,557.39 | 18.36 | \$5,557.39 | 18.36 | \$5,557.39 | 0.00 | \$0.00 |
| M | 11.04 | 192.03 | \$2,120.01 | 11.04 | \$2,120.01 | 11.04 | \$2,120.01 | 0.00 | \$0.00 |
| M | 3.70 | \$124.88 | \$462.06 | 3.70 | \$462.06 | 3.70 | \$462.06 | 0.00 | \$0.00 |
| PZA | 5.00 | \$66.82 | \$334.10 | 5.00 | \$334.10 | 5.00 | \$334.10 | 0.00 | \$0.00 |
| PZA | 3.00 | \$61.38 | \$184.14 | 3.00 | \$184.14 | 3.00 | \$184.14 | 0.00 | \$0.00 |
| M | 6.00 | \$142.86 | \$857.16 | 6.00 | \$857.16 | 6.00 | \$857.16 | 0.00 | \$0.00 |
| PZA | 4.00 | \$58.52 | \$234.08 | 4.00 | \$234.08 | 4.00 | \$234.08 | 0.00 | \$0.00 |
| PZA | 4.00 | \$59.25 | \$237.00 | 4.00 | \$237.00 | 4.00 | \$237.00 | 0.00 | \$0.00 |
| M | 7.00 | \$117.31 | \$821.17 | 7.00 | \$821.17 | 7.00 | \$821.17 | 0.00 | \$0.00 |
| M | 21.65 | \$97.28 | \$2,106.11 | 21.65 | \$2,106.11 | 21.65 | \$2,106.11 | 0.00 | \$0.00 |
| PZA | 2 | 53.56 | \$107.12 | 2.00 | \$107.12 | 2.00 | \$107.12 | 0.00 | \$0.00 |

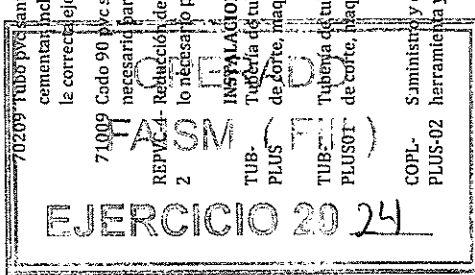

0310

| | | | | | | | | | |
|---------------------------|--|-----|-------|------------|-------------|-------|-------------|------|--------|
| VALVPL- 3/4 | Valvula esfera 3/4" ppr incluye:material, mano de obr, herramienta y todo lo necesario para su correcta colocación. | PZA | 1.00 | \$306.63 | \$306.63 | 1.00 | \$306.63 | 0.00 | \$0.00 |
| COD-PLUS | Codo de 90° de 1/2" incluye: material, mano de obra, herramienta y todo lo necesario para su correcta ejecución | PZA | 12.00 | \$75.80 | \$909.60 | 12.00 | \$909.60 | 0.00 | \$0.00 |
| T-PLUS | Suministro u colocación de Tee de 1/2" incluye: material, mano de obra, herramienta y todo lo necesario para su correcta ejecución. | PZA | 6 | \$ 78.21 | \$469.26 | 6.00 | \$469.26 | 0.00 | \$0.00 |
| RED-PLUS | Reducción de 3/4" a 1/2" de tuboplus incluye: material, mano de obra, herramienta y todo lo necesario para su correcta ejecución. | PZA | 1 | 77.32 | \$77.32 | 1.00 | \$77.32 | 0.00 | \$0.00 |
| CON-PLUS | Suministro y colocación de conector 1/2" incluye: materiales, mano de obra, herramienta y todo lo necesario para su correcta colocación. | PZA | 7.00 | \$113.77 | \$796.39 | 7.00 | \$796.39 | 0.00 | \$0.00 |
| ces | Cespol para lavabo flexible con contra 3702 marca urrea color blanco incluye: chupon de 1/2", herramientas, mano de obra, pruebas de funcionamiento, equipo y lo necesario para su instalación. | PZA | 2.00 | \$381.85 | \$763.70 | 2.00 | \$763.70 | 0.00 | \$0.00 |
| BAS-TIN | Base de tubular de acero para tinaco de 1100l, incluye: acarreo de materiales, mano de obra, herramienta y todo lo necesario para su correcta colocación. | PZA | 1.00 | \$2,713.70 | \$2,713.70 | 1.00 | \$2,713.70 | 0.00 | \$0.00 |
| 91208 | Tinaco marca rotoplas MA1A de 1100 lts incluye: flotador, valvula, tapa y filtro de paso, elevacion mano de obra de colocacion | PZA | 1.00 | \$5,614.00 | \$5,614.00 | 1.00 | \$5,614.00 | 0.00 | \$0.00 |
| 101301 | INSTALACION ELECTRICA Centro de carga tipo Q02, 1 fase, 3 hilos, zapatas principales, 2 polos 40A, marca Square'D, incluye suministro y colocación. | PZA | 1.00 | \$1,125.78 | \$1,125.78 | 1.00 | \$1,125.78 | 0.00 | \$0.00 |
| 1025 | Interruptor de 15 amperes marca squard | PZA | 1 | 356.2 | \$356.20 | 1.00 | \$356.20 | 0.00 | \$0.00 |
| 100301 | Poliducto flexible naranja de 13 mm. rollo de 100ml | M | 14.00 | \$39.44 | \$552.16 | 14.00 | \$552.16 | 0.00 | \$0.00 |
| 100604 | Caja cuadrada galvanizada de 4x4 25 mm de altura | PZA | 2.00 | \$83.66 | \$167.32 | 2.00 | \$167.32 | 0.00 | \$0.00 |
| 100601 | Caja chalupe galvanizada | PZA | 2.00 | \$69.99 | \$139.98 | 2.00 | \$139.98 | 0.00 | \$0.00 |
| 100702 | Cable THW - LS/THHW 600V CAL. 12 AWG | M | 32 | 33.52 | \$1,072.64 | 32.00 | \$1,072.64 | 0.00 | \$0.00 |
| r100 | 1 interruptor sencillo (apagador) y toma corriente marca royer modelo blanco royer 100 eaton , incluye: suministro de los materiales ,acarreos, desperdicios, conexiones, pruebas | PZA | 2 | 367.8 | \$735.60 | 2.00 | \$735.60 | 0.00 | \$0.00 |
| YDLED | Suministro e instalacion de lampara interior de empotrar led 12w 6500k 720lm marca regalite modelo 12YDLED430MV65B incluye: maño de obra, herramienta y lo necesario para su instalación. | PZA | 2.00 | \$333.68 | \$667.36 | 2.00 | \$667.36 | 0.00 | \$0.00 |
| MUEBLES SANITARIOS | | | | | | | | | |
| 1258 | Suministro e instalación de inodoro de tasa y tanque modelo handicap alargado marca cato incluye: cuello de cera, pijas, cubrepijas, rondana metalica, manguera para wc de 1/2", llave angular de 1/2", asiento, mano de obra , heramientas y lo necesario para su correcta instalación. | PZA | 3.00 | \$4,660.85 | \$13,982.55 | 3.00 | \$13,982.55 | 0.00 | \$0.00 |
| 1259 | Módelo de temporizador para mingitorio marca cato, mensulas, mano de obra y lo necesario para su correcta instalación. | PZA | 2.00 | \$5,126.73 | \$10,253.46 | 2.00 | \$10,253.46 | 0.00 | \$0.00 |
| 1260 | Lavabo con pedestal modelo jazmin marca cato incluye: suministro, instalación, pruebas de conexiones, mano de obra, herramientas y equipo necesarios para el trabajo | PZA | 2.00 | \$1,621.15 | \$3,242.30 | 2.00 | \$3,242.30 | 0.00 | \$0.00 |
| 90601 | Mezclador lavabo t/c/man fig.4046 Dica con manerales incluye: suministro del material, mangueras para lavamanos, llaves angulares, pruebas, acarreo hasta el sitio de los trabajos, mano de obra, equipo y herramienta. | PZA | 2.00 | \$1,311.80 | \$2,623.60 | 2.00 | \$2,623.60 | 0.00 | \$0.00 |

EJERCICIO 2024

0311

FERRERIA

| | | | | | | | | | | | |
|---|--|-----|--------|-------------|-------------|--------|-------------|--------|-------------|------|--------|
| 13002 | Puerta de 1.00x2.00 m a base de perfiles de acero (comercial), con marco y batiante, con duda de acero, pivote descentrado y cerradura, incluye: materiales, acarreo, cortes, desperdicios, herrajes, mano de obra, equipo y herramienta. | PZA | 2.00 | \$9,190.30 | \$18,380.60 | 2.00 | \$18,380.60 | 2.00 | \$18,380.60 | 0.00 | \$0.00 |
| vent-002 | Ventana corrida 0.40x1.60 a base de perfiles de acero con marco, protección, vidrio de 6mm incluye: materiales, mano de obra, acarreo, cortes, desperdicios, herrajes, equipo | PZA | 2.00 | \$3,348.70 | \$6,697.40 | 2.00 | \$6,697.40 | 2.00 | \$6,697.40 | 0.00 | \$0.00 |
| 2365 | Baranda de 3 m a base de tubo negro de 2" cedula 30 incluye: tubo a 0.9cm intermedio a 65 cm y 3 postes de 90cm. Incluye: herramientas, mano de obra, fondo anticorrosivo, pintura esmalte elejida por supervisión, mano de obra, desperdicios y lo necesario para s.l. correcta instalación. | PZA | 1.00 | \$3,585.39 | \$3,585.39 | 1.00 | \$3,585.39 | 1.00 | \$3,585.39 | 0.00 | \$0.00 |
| 2366 | Baranda con 4.60 ml de desarrollo a base de tubo negro de 2" cedula 30 incluye: 4 tubos en vertical de 90cm 1 tubo para pasamanos a una altura de 90cm y otro tubo horizontal a 65cm de acuerdo a diseño en planos. | PZA | 1.00 | \$6,429.23 | \$6,429.23 | 1.00 | \$6,429.23 | 1.00 | \$6,429.23 | 0.00 | \$0.00 |
| ACABADOS | | | | | | | | | | | |
| 131002 | Pintura de color blanco sobre superficies de muros apianados a 2 manos, incluye: preparación de superficie, metriales, mano de obra, herramienta y equipo. | M2 | 103.61 | \$76.96 | \$7,973.83 | 103.61 | \$7,973.83 | 103.61 | \$7,973.83 | 0.00 | \$0.00 |
| 61410 | Impermeabilización a base ACRITÓN IMPERMEABLE 3 años, marca FESTER, incluye preparación suministro y aplicación. | M2 | 18.36 | \$418.45 | \$7,682.74 | 18.36 | \$7,682.74 | 18.36 | \$7,682.74 | 0.00 | \$0.00 |
| LETRE-01 | Letero alusivo a base de placa de acero inoxidable con las siguientes medidas mínimas de 60cm de largo y 45 cm de alto, incluye: material y mano de obra. | PZA | 1 | 4443.32 | \$4,443.32 | 1.00 | \$4,443.32 | 1.00 | \$4,443.32 | 0.00 | \$0.00 |
| CANCELERIA | | | | | | | | | | | |
| MAMPAL | Mamparas divisorias para sanitario de mujeres a base de perfiles de aluminio de color U blanco de 3" y policarbonato color blanco, incluye: dos fijos de 39 cm x 1.80, un fijo de 0.45x1.80, un fijo de 1.75x1.80 y dos puertas de 80cm de acuerdo a diseño en planos. | PZA | 1.00 | \$11,425.68 | \$11,425.68 | 1.00 | \$11,425.68 | 1.00 | \$11,425.68 | 0.00 | \$0.00 |
| MAMPAL | Mampara divisoria para sanitario de hombre a base de perfiles de aluminio color blanco UZ con policarbonato incluye: 1 fijo de 1.80x1.50, 1 fijo de 39cm x 1.80 un fijo de 20cm x1.80cm y una puerta de 0.80x1.50cm de acuerdo a diseño en planos | PZA | 1.00 | \$8,886.65 | \$8,886.65 | 1.00 | \$8,886.65 | 1.00 | \$8,886.65 | 0.00 | \$0.00 |
| MAMP3 | Mampara divisoria en mingitorios con dimensiones de 0.45x0.70m de alto con hoja de poliuretano, incluye: mano de obra, materiales, herramienta y todo lo necesario para su correcta instalación. | PZA | 2.00 | \$1,015.62 | \$2,031.24 | 2.00 | \$2,031.24 | 2.00 | \$2,031.24 | 0.00 | \$0.00 |
| LINEA DE DRENAJE SANITARIO A LINEA MUNICIPAL | | | | | | | | | | | |
| PRELIMINARES | | | | | | | | | | | |
| | Tirazo y nivelación de ejes para líneas de drenaje con equipo topografico, incluye: equipo necesario, señalización del banco, puntos, distancias, angulos y cotas que se requieran en la nivelación con pintura y renivelaciones necesarias | M | 36.00 | \$5.29 | \$190.44 | 36.00 | \$190.44 | 36.00 | \$190.44 | 0.00 | \$0.00 |
| | 20251 Excavación por medios mecánicos en terreno tipo I zona C, en cepa, hasta una profundidad de 0 a -2.00 mts, no incluye bombeo de achique, incluye: mano de obra, equipo y herramienta. | M3 | 23.76 | \$205.66 | \$4,886.48 | 23.76 | \$4,886.48 | 23.76 | \$4,886.48 | 0.00 | \$0.00 |
| | 4 Cama de tepalcate de 10 cm de espesor en cepas para tendido de tuberías, incluye material, mano de obra y herramienta. | M3 | 2.16 | \$440.04 | \$950.49 | 2.16 | \$950.49 | 2.16 | \$950.49 | 0.00 | \$0.00 |
| MATERIALES | | | | | | | | | | | |
| 70211 | Tubo pvc sanitario de 6", en tramo de 6 mts norma cementar incluye: material, mano de obra, herramienta de corte y todo lo necesario para la correcta ejecución del p.u.o.t. | M | 36.00 | \$174.37 | \$6,277.32 | 36.00 | \$6,277.32 | 36.00 | \$6,277.32 | 0.00 | \$0.00 |

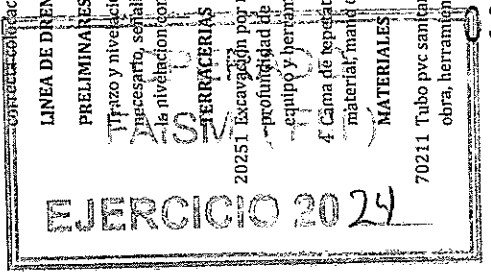

RELLENOS

21257 Relleno para acostillado de tubería con material de banco (tepetaate) compactado con pison de mano, incluye: acarreo dematerial en carretilla 30 mts de distancia.

M3 5.86 \$421.03 \$2,467.24 5.86 \$2,467.24 5.86 \$2,467.24 0.00 \$0.00

30106 Relleno con material producto de la excavación, compactado amaqquina al 90% proctor, adicionando agua, incluye: mano deobra, equipo y herramienta.

M3 15.12 \$115.44 \$1,745.45 15.12 \$1,745.45 15.12 \$1,745.45 0.00 \$0.00

OBRAS CONEXAS

170401 Pozos de visita para brocal de 1.10 x 1.5 mts de profundidad, con muro de tabique rojo de 8x 14 x 37 cm de espesor colocado a tizón desplantado doble firma de concreto f'c= 150 kg/cm2 junteado y aplanado interior con mortero 1:4, incluye: materiales y mano de obra

PZA 1.00 \$10,063.59 \$10,063.59 1.00 \$10,063.59 1.00 \$10,063.59 0.00 \$0.00

170308 Registro de 40x 40 x 60 cm. de tabique rojo recocido 8 x 14 x 37 cms., junteado con mezcla cemento arena 1:5 acabado pulido en el interior, sobre base de plantilla de

PZA 1.00 \$3,180.76 \$3,180.76 1.00 \$3,180.76 1.00 \$3,180.76 0.00 \$0.00

IMPORTE DE LA OBRA \$318,313.63 \$318,313.65

IVA \$50,930.18 \$50,930.18

TOTAL DE LA OBRA \$369,243.81 \$369,243.84



ING. CARLOS ANTONIO GUERRERO MUÑOZ
CONTRATISTA



ARQ. DIANA IVETTE MIRANDA LEDESMA
SUPERVISORA



ACTA DERECHOS Y OBLIGACIONES

Siendo las **9:00 horas** del día **07 de junio de 2024**, en el espacio que ocupa la oficina de Desarrollo económico y social, Ubicado en el edificio de la presidencia Municipal marcado con el No. 1, de la calle Hidalgo, esquina con la Plaza Principal en Nochistlán, Zac. Las personas cuyos nombres, cargos y firmas aparecen al final de la presente acta, conforme a lo dispuesto en los lineamientos, requisitos y plazos que para tal efecto establece el artículo 64 de la Ley de Obra Públicas y Servicios Relacionados con las Mismas con el objeto de llevar a cabo el acta administrativa que da por extinguidos los derechos y obligaciones sobre los trabajos ejecutados al amparo del contrato No. **NOHIS/FONDOIII/2024/12** que suscribieron Desarrollo económico y social el contratista **Ing. Carlos Antonio Guerrero Muñoz**

ANTECEDENTES

Con fecha **07 de junio de 2024** las partes celebran contrato de Obra Pública con base a Precio Unitario y tiempo determinado identificado con el No. De Contrato: **NOHIS/FONDOIII/2024/12** para llevar a cabo los trabajos de obra: **CONSTRUCCION DE BAÑOS EN ESPACIO PUBLICO DEPORTIVO EN LA COMUNIDAD DE LO SANDOVALES, EN LA LOCALIDAD DE NOCHISTLAN DE MEJIA, ZACATECAS.** Con fecha de iniciación real de los trabajos el día **07 junio de 2024** y la fecha de terminación real el día **07 de julio del 2024.**

Quedando un monto total contratado de **\$369,243.81** (treientos sesenta y nueve mil doscientos cuarenta y tres pesos 81/100M.N) Esta cantidad incluye el impuesto al valor agregado.

Durante del proceso de la obra se autorizaron un total de **1 (una)** estimación a precio unitario por trabajos ejecutados por un monto total de **\$369,243.81** (treientos sesenta y nueve mil doscientos cuarenta y tres pesos 81/100M.N) Esta cantidad incluye el impuesto al valor agregado.

DESCRIPCIÓN DE LOS TRABAJOS

Los trabajos comprenden:

CONSTRUCCION DE BAÑOS EN ESPACIO PUBLICO DEPORTIVO EN LA COMUNIDAD DE LO SANDOVALES, EN LA LOCALIDAD DE NOCHISTLAN DE MEJIA, ZACATECAS.

0314

Operado: FONDO III



RELACIÓN DE ESTIMACIONES PAGADAS POR TRABAJOS EJECUTADOS

Por lo anterior manifiestan las partes que no existen adeudos y, por lo tanto, se dan por terminadas las obligaciones que genera el contrato respectivo, sin derecho a ulterior reclamación.

| No. de Estimac. | Fecha | Importe Total | Deducciones | Anticipo (Amortización) |
|-----------------|----------------------|---------------|-------------|-------------------------|
| 1 | 05 de agosto de 2024 | \$369,243.81 | \$0.00 | \$0.00 |

Sin otro asunto que tratar, se cierra la presente Acta firmado de conformidad las personas que interviene en este acto.

| RESIDENTE DE OBRA | CONTRATISTA |
|--|--|
| <i>Diana Miranda</i> ARQ. DIANA IVETTE MIRANDA LEDEZMA. | <i>[Signature]</i> ING. CARLOS ANTONIO GUERRERO MUÑOZ |



0315