

DATOS DE LA OBRA		EXPEDIENTE TÉCNICO		ADJUDICACIÓN		EJECUCIÓN	
NO. DE OBRA	NO. DE PROYECTO						
		PROYECTO EJECUTIVO (DIGITAL E IMPRESO)					
		CÉDULA DE INFORMACIÓN BÁSICA					
		PRESUPUESTO BASE					
		PROGRAMA DE OBRA					
		OFICIO DE AUTORIZACIÓN DE LOS RECURSOS, AUTORIZACIÓN Y/O ACTA DE CABILDO					
		CONVENIO DE COLABORACIÓN CON INSTITUCIONES PÚBLICAS Y/O TERCEROS					
		ESTUDIOS DE LA OBRA					
		PERMISOS DE LA OBRA (PERFORACIÓN, CRUCE CARRETERO, OTROS)					
		IMPACTO AMBIENTAL					
		FACTIBILIDAD Y/O VALIDACIÓN DE LA OBRA					
		ACREDITACIÓN LEGAL DE LA TENENCIA DE LA TIERRA					
		CONVOCATORIA U OFICIOS DE INVITACIÓN					
		BASES DE LICITACIÓN / INVITACIÓN					
		DOCUMENTO DE PUBLICACIÓN EN COMPRANET (OBRAS FEDERALES)					
		DOCUMENTO DE PUBLICACIÓN PERIÓDICO OFICIAL (OBRAS ESTATALES)					
		PROPUESTAS TÉCNICA Y ECONÓMICAS DE PARTICIPANTES (DIGITAL) NO GANADORES					
		ACTA DE JUNTA DE ACLARACIONES					
		ACTA DE APERTURA DE PROPUESTAS TÉCNICAS Y ECONÓMICAS					
		DICTAMEN Y FALLO					
		CONTRATO					
		PROCESAL TÉCNICA Y ECONÓMICA DE ADJUDICACIÓN (IMPRESO)					
		CATÁLOGO DE CONCEPTOS CONTRATADO					
		TARJETAS DE PRECIOS UNITARIOS					
		ANÁLISIS DE INDIRECTOS					
		GARANTÍA Y/O FIANZA DE ANTIPO					
		GARANTÍA Y/O FIANZA DE CUMPLIMIENTO					
		DICTAMEN DE EXCEPCIÓN A LA LICITACIÓN (FUNDADO Y MOTIVADO)					
		CÉDULA DE REGISTRO ÚNICO DE PROVEEDORES Y CONTRATISTAS (SECRETARÍA DE LA FUNCIÓN PÚBLICA)					
		CÉDULA DE REGISTRO ÚNICO DE CONTRATISTAS (CONTRALORÍA MUNICIPAL)					
		DISPOSICIÓN DEL INMUEBLE					
		NOTIFICACIÓN DEL INICIO DE LOS TRABAJOS					
		SOLICITUD, DICTAMEN Y CONVENIO DE MODIFICACIÓN DEL PLAZO DE EJECUCIÓN					
		SOLICITUD, DICTAMEN Y CONVENIO DE MODIFICACIÓN DEL MONTO Y/O AMPLIACIÓN DE CONTRATO					
		NOMBRAMIENTO DEL SUPERVISOR DEL MUNICIPIO					
		NOMBRAMIENTO DEL SUPERINTENDENTE DEL CONTRATISTA					
		AUTORIZACIÓN DE CAMBIO DE PROYECTO					
		BITÁCORA DE OBRA (BEOP O CONVENCIONAL)					
		ESTIMACIONES					
		NÚMEROS GENERADORES					
		ACUMULADO DE ESTIMACIONES (DIGITAL E IMPRESO) (N/A)					
		SOLICITUD Y AUTORIZACIÓN DE PRECIOS UNITARIOS FUERA DE CATÁLOGO					
		REPORTES DE SUPERVISIÓN					
		REPORTE FOTOGRÁFICO					
		PRUEBAS DE LABORATORIO (RESISTENCIA DE CONCRETO, CALIDAD DEL AGUA, OTROS)					
		DOCUMENTO DE RESCISIÓN ADMINISTRATIVA DEL CONTRATO					
		NOTIFICACIÓN DE TERMINACIÓN DE LA OBRA (CONTRATISTA)					
		GARANTÍA Y/O FIANZA DE VICIOS OCULTOS					
		ACTA DE ENTREGA RECEPCIÓN					
		FINIQUITO					
		ACTA DE EXTINCIÓN DE DERECHOS Y OBLIGACIONES					

CONCLUSIONES / OBSERVACIONES:
 1 EXISTE EL DOCUMENTO
 2 EXISTE EL DOCUMENTO (INCOMPLETO Y/O SIN FIRMA)
 X NO EXISTE EL DOCUMENTO
 N/A NO APLICA

EN EL CASO DEL PROYECTO EJECUTIVO DEBERÁ CONTENER LO ESTABLECIDO EN LA LEY DE OBRAS PÚBLICAS Y SERVICIOS RELACIONADOS CON LAS ÁREAS DE CARÁCTER FEDERAL Y/O ESTATAL, SEGÚN CORRESPONDA.

TEORÍA DE CÁLCULO, MECÁNICA DE SUELOS, Y OTRAS ESTUDIOS NECESARIOS PARA LA CORRECTA PLANEACIÓN.

EN EL CASO DE SUSPENSIÓN TEMPORAL DE LOS TRABAJOS DEBERÁ INTEGRAR ADICIONALMENTE DEL DICTAMEN DE LA JUSTIFICACIÓN Y AUTORIZACIÓN: ACTA CIRCUNSTANCIADA

EN EL CASO DE SOLICITUD Y AUTORIZACIÓN DE CAMBIO DE PROYECTO DEBERÁ INCLUIR ADICIONALMENTE: JUSTIFICACIÓN TÉCNICA DEL ÁREA CORRESPONDIENTE POR EL CAMBIO DE PROYECTOS O METAS

LA PROPOSTA DEBERÁ CONTENER LOS FÓRMULOS Y REQUISITOS COMPLETOS DE ACUERDO A LO ESTABLECIDO EN LA CONVOCATORIA ASÍ COMO LO CITADO EN EN LA LEY Y SU REGLAMENTO APLICABLE

Fecha de Autorización: 07 / 12 / 2021

PRESIDENCIA MUNICIPAL
SECCIÓN: 3
OFICIO: NO. 147
EXPEDIENTE: ADMVO. 2021/2024

ASUNTO: SOLICITUD

**DEPARTAMENTO DE PLANEACION
PRESENTE**

POR MEDIO DE LA PRESENTE Y DE LA MANERA MAS ATENTA ME DIRIJO A USTED CON LA FINALIDAD DE SOLICITARLE GIRE INSTRUCCIONES A QUIEN CORRESPONDE PARA LA ELABORACION DEL PROYECTO Y PRESUPUESTO DE OBRA: **CONSTRUCCION DE BAÑOS EN CAMPO DEPORTIVO EN LOS SANDOVALES** SOLICITADO POR LA COMUNIDAD INTERESA HACIA MI CARGO COMO PRESIDENTE MUNICIPAL.

Atentamente



PRESIDENCIA
MUNICIPAL
NOCHISTLÁN DE MEJÍA, ZAC.
2021 - 2024

Manuel Jimenez F
C. JOSE MANUEL JIMENEZ FUENTES

Presidente Municipal de Nochistlán de Mejía Zac.

0001

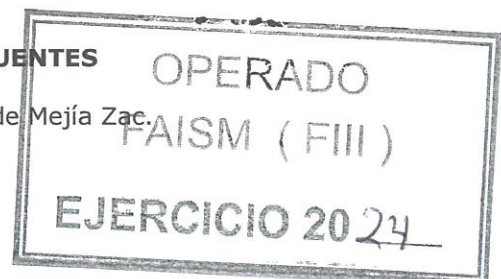



UNIDAD DE PLANEACIÓN
 H. AYUNTAMIENTO DEL MUNICIPIO DE NOCHISTLÁN, QUERÉTARO, S. DE C. V.

PRESIDENTE MUNICIPAL
 C. JOSE MANUEL JIMENEZ FUENTES

DIR. DESARROLLO ECONOMICO Y SOCIAL
 ING. DIEGO ALVARO MERCADO OREZGA

BAÑOS EN CAMPO DEPORTIVO BNLA
 COMUNIDAD DE LOS SANDOVALES



NOCHISTLÁN
 H. AYUNTAMIENTO DEL MUNICIPIO DE NOCHISTLÁN, QUERÉTARO, S. DE C. V.

CONTENIDO
 PROYECTO ARQUITECTÓNICO

UBICACIÓN
 LOS SANDOVALES, NOCHISTLÁN, QUERÉTARO

PROYECTO
 UNIDAD DE PLANEACIÓN

ESCALA
 S/E

UNIDAD DE PLANEACIÓN
 CLAVE DE PLANO
 ARQ-1

FECHA
 MAYO DEL 2024

PROYECTA
 ING. DIEGO ALVARO MERCADO OREZGA

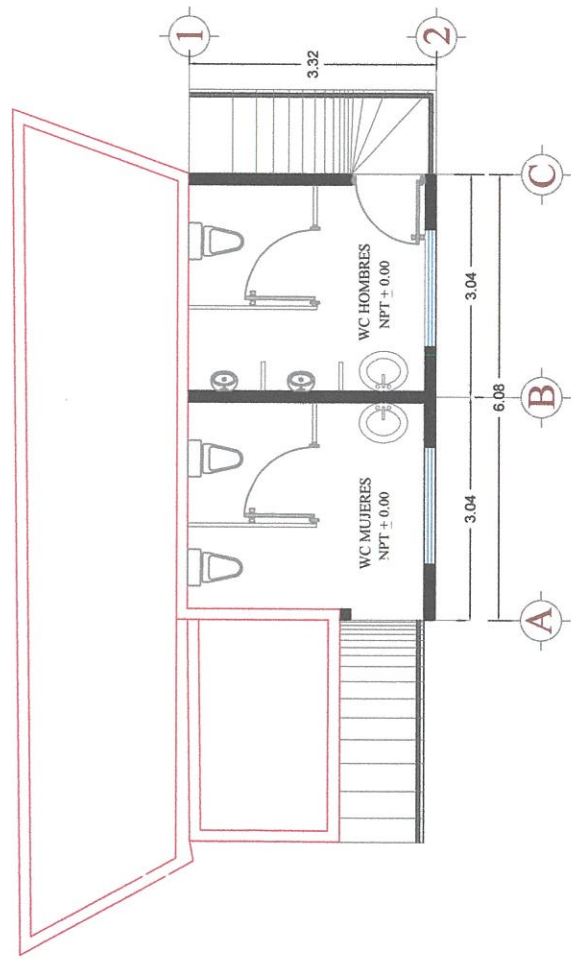

PLANTA DE CONJUNTO

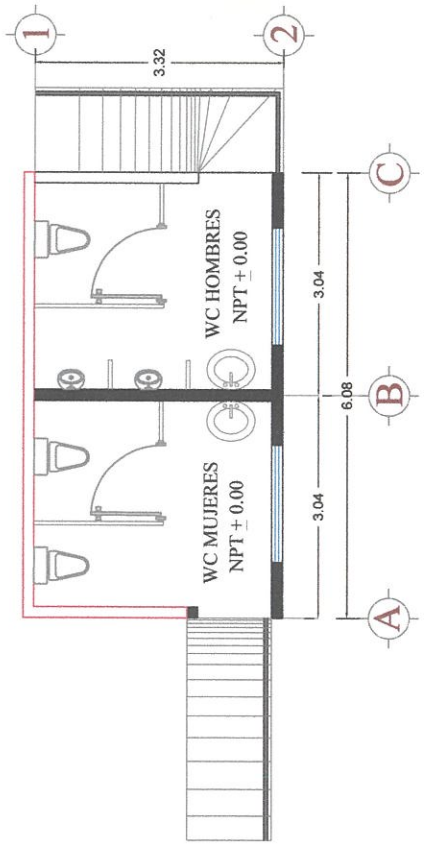

PLANTA ARQUITECTÓNICA

OPERADO
 FAISM (FIII)
 EJERCICIO 2024

0002



UNIDAD DE PLANEACIÓN

AV. AVANZAMIENTO 2002 - 8024

PRESIDENTE MUNICIPAL
C. JOSÉ MANUEL JIMÉNEZ FUERTES

DIR. DESARROLLO ECONOMICO Y SOCIAL
ING. DIEGO ALEJANDRO MERCADO GUEZAR

BAÑOS EN CAMPO DEPORTIVO EN LA
COMUNIDAD DE LOS SANDOVALES



NOCHISTLÁN
H. AYUNTAMIENTO 2002 - 8024

CONTENIDO
PROYECTO
ARQUITECTÓNICO

UBICACIÓN

PROYECTO
UNIDAD DE PLANEACIÓN

ESCALA
S/E

LEVANTAMIENTO FOTOGRÁFICO
UNIDAD DE PLANEACIÓN

ARQ-2

FECHA
MAYO DEL 2024

REVISY APROBADO

ING. DIEGO ALEJANDRO MERCADO GUEZAR

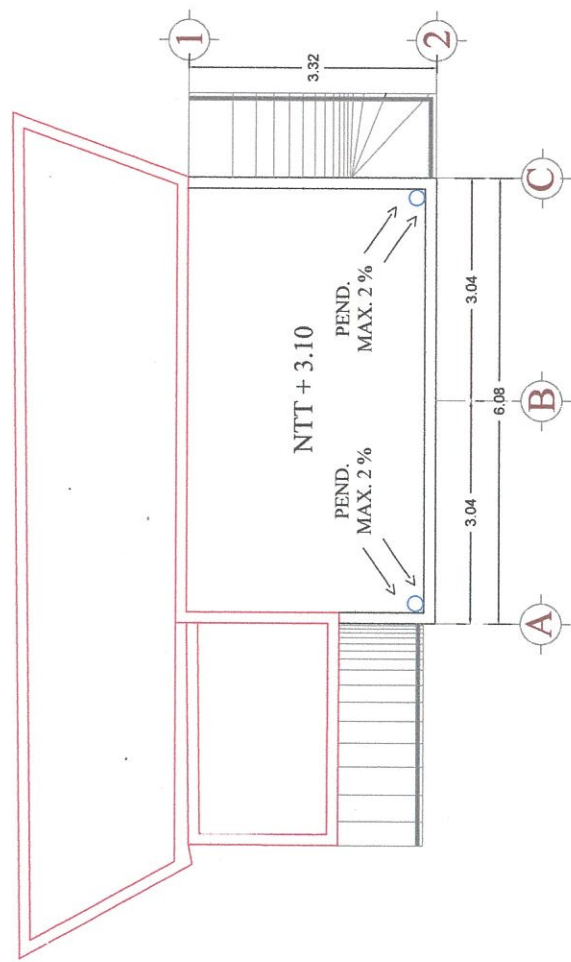

PLANTA DE AZOTEA

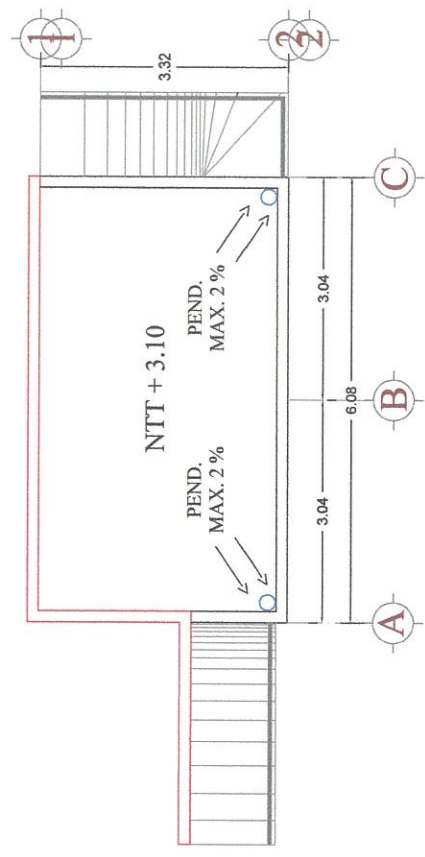

PLANTA DE AZOTEA

OPERADO
FAISM (FIII)
EJERCICIO 2024

0003

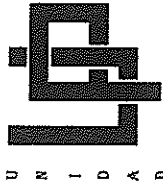

UNIDAD DE PLANEACIÓN
MAYAGÜEZ 1974, NOCHISTLÁN, P.R.

PRESIDENCIA MUNICIPAL

C. JOSÉ MARÍA CÁDIZ GÓMEZ

DIR. DESARROLLO ECONOMICO Y SOCIAL

BAÑOS EN CAMPO DEPORTIVO EN LA COMUNIDAD DE LOS SANDOVALES

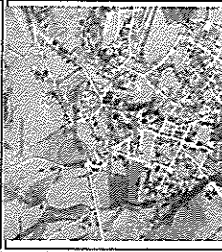

NOCHISTLÁN
MAYAGÜEZ, PUERTO RICO

CONTENIDO

PROYECTO
PROYECTO
MAYAGÜEZ, P.R.

ESCALA

PROYECTO

INVESTIGA
PROYECTO

ESTUDIO DE
PROYECTO

PLANEACIÓN

FECHA

15/01/2024

PROYECTO

PROYECTO

PROYECTO

PROYECTO

PROYECTO

PROYECTO

0004

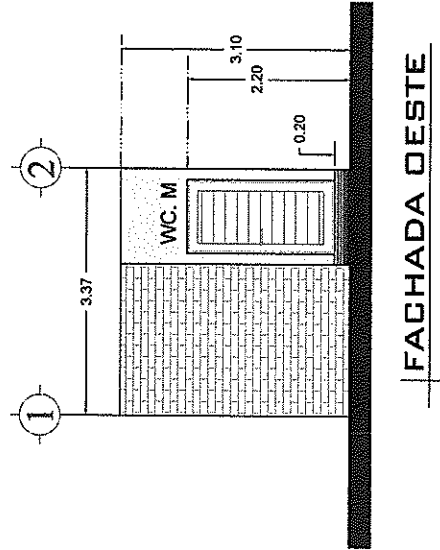
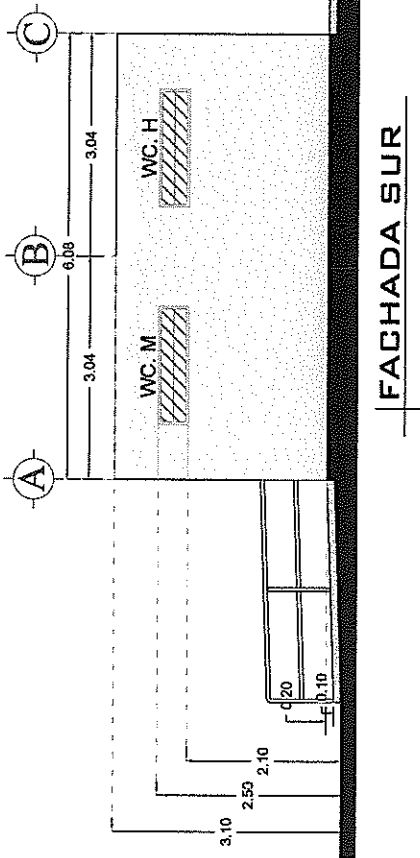
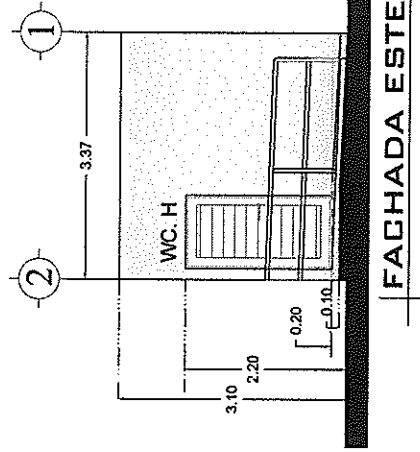

OPERADO
FAISM (FII)
EJERCICIO 2024



UNIDAD DE PLANEACIÓN
B. AVILA MARTINEZ 1951-1954 MONTERRUBIO ALZATE

PRESIDENTE MUNICIPAL

C. JOSE MARQUEL JIMENEZ FUENTES

DIR. DESARROLLO ECONOMICO Y SOCIAL

ING. DIEGO ALEJANDRO MERCADO OLIVERA

**BAÑOS EN CAMPO DEPORTIVO EN LA
COMUNIDAD LAS ANIMAS**



NOCHISTLÁN
14 ANIVERSARIO 2021-2024

CONVENIO
PROYECTO
ARQUITECTÓNICO

UBICACION
LAS ANIMAS
NOCHISTLÁN, ZACATECAS

PROYECTO
UNIDAD DE
PLANEACION

ESCALA
S/E

ELABORADO POR
UNIDAD DE
PLANEACION

FECHA
FEBRERO DEL 2024

REVISY APROBADO

INS-1

ING. DIEGO ALEJANDRO MERCADO OLIVERA

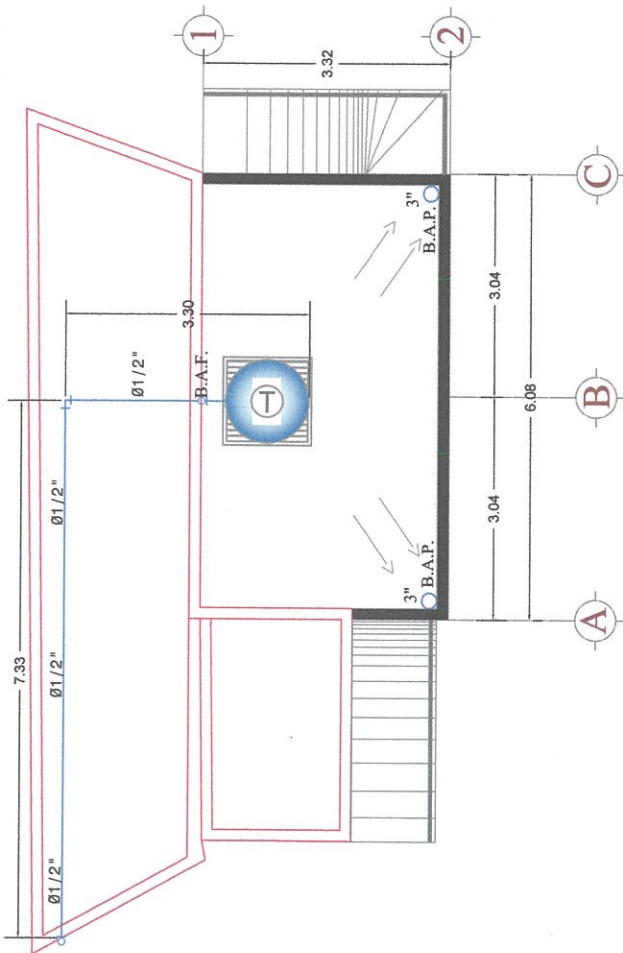

PLANTA ARQUITECTÓNICA
PLANTA DE AZOTEA

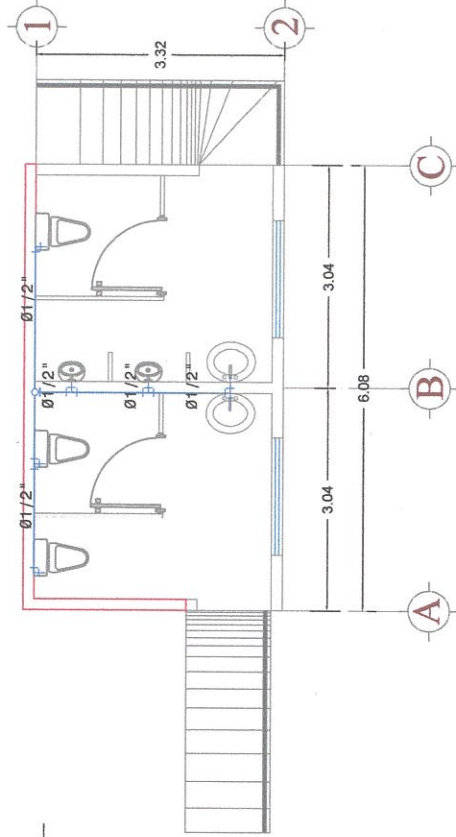

INSTALACION HIDRÁULICA
PLANTA ARQUITECTÓNICA

OPERADO
FAISM (FII)
EJERCICIO 2024

0005



UNIDAD DE PLANEACIÓN
AV. AVILA 1000, BOCA RATON, FLORIDA, U.S.A.

PRESIDENIE MUNICIPAL

C. JOSE MANUEL JIMENEZ FUENTES

DIR. DESARROLLO ECONOMICO Y SOCIAL

ING. DIEGO ALEJANDRO MERCADO QUIZADA

BAÑOS EN CAMPO DEPORTIVO EN LA
COMUNIDAD LAS ANIMAS



NOCHISTLÁN
EL AVANZAMIENTO 2007-2021

CONTRIBUCION
PROYECTO
ARQUITECTONICO

UBICACION
LAS ANIMAS
NOCHISTLAN, ZACATECAS

PROTECCION
UNIDAD DE
PLANEACION

ESCALA
S/E

ELABORACION Y PROGRAMACION
UNIDAD DE
PLANEACION

CUATRO PUNDO

FECHA
FEBRERO DEL 2024

INS-2

REVISOR Y APROBADO

ING. DIEGO ALEJANDRO MERCADO QUIZADA

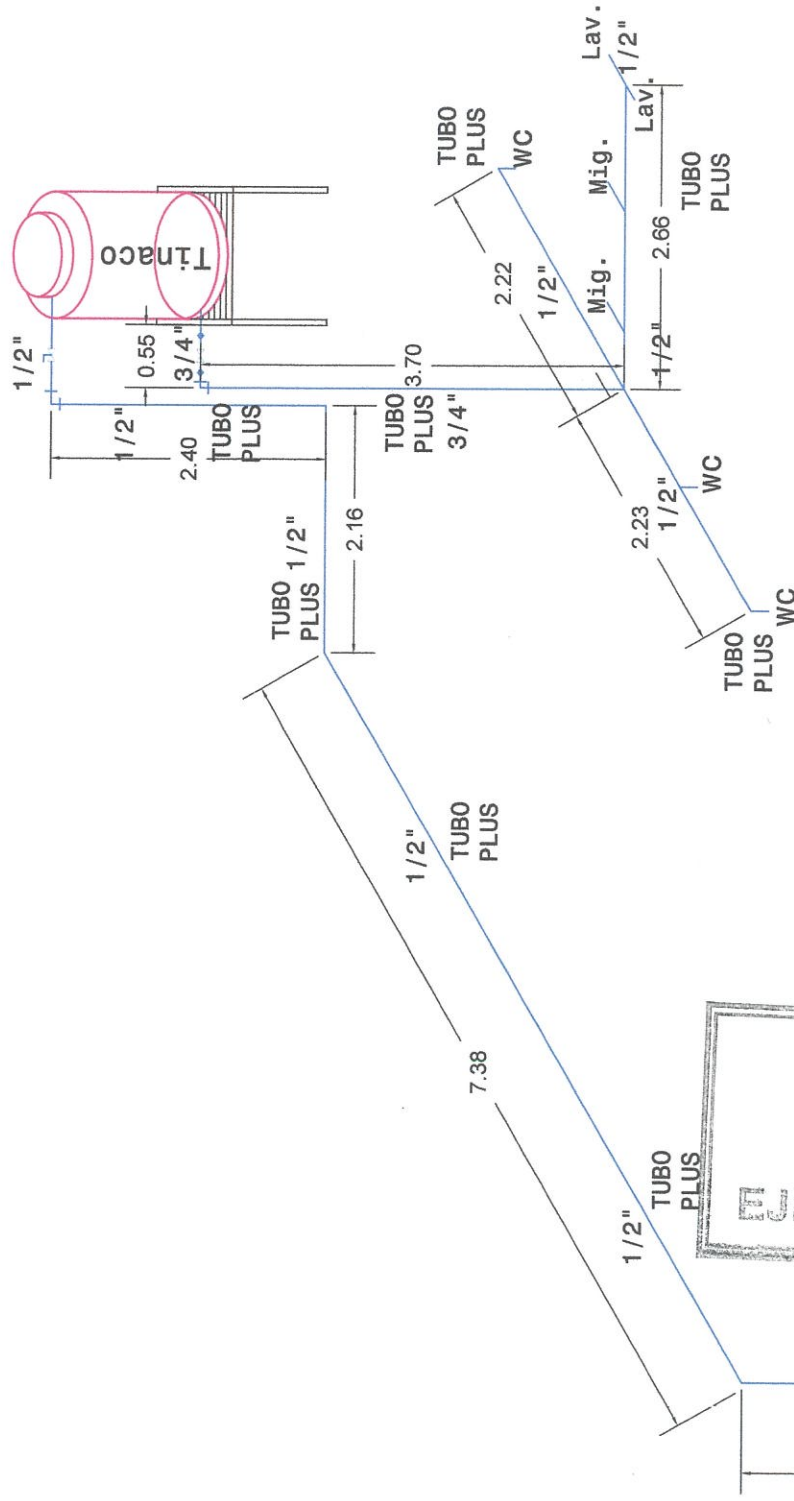

PLANTA ARQUITECTÓNICA
ISOMETRICO

OPERADO
FAISM (FIII)
EJERCICIO 2024

0006



UNIA
UNIVERSIDAD DE AGUASCALIENTES

PRESDIENTE MUNICIPAL

DIRECCIÓN DE DESARROLLO ECONOMICO Y SOCIAL

BAÑOS EN CAMPO DEPORTIVO EN LA
COMUNIDAD LAS ANIMAS

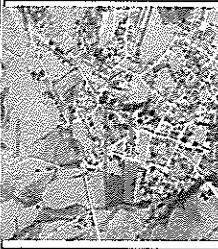

NOCHISTLÁN
GOBIERNO DEL ESTADO DE AGUASCALIENTES

GOBIERNO
ESTADUAL DE AGUASCALIENTES

SECRETARÍA
DE OBRAS PÚBLICAS

PROYECTO
DE OBRAS PÚBLICAS

USUARIO
COMUNIDAD LAS ANIMAS

ESCALA
S/E

TIPO DE PROYECTO
OBRAS PÚBLICAS

FECHA
15/05/2024

REGISTRO
PROYECTO

INS-3

FIG. DISEÑO DE INSTALACION SANITARIA

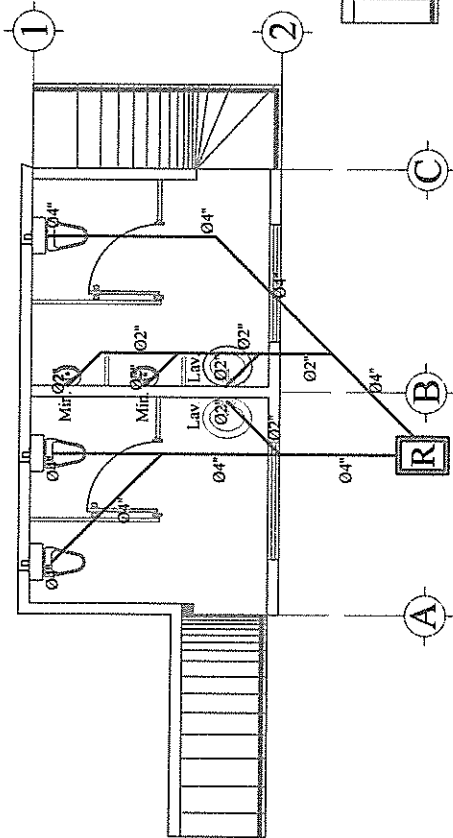

INSTALACION SANITARIA

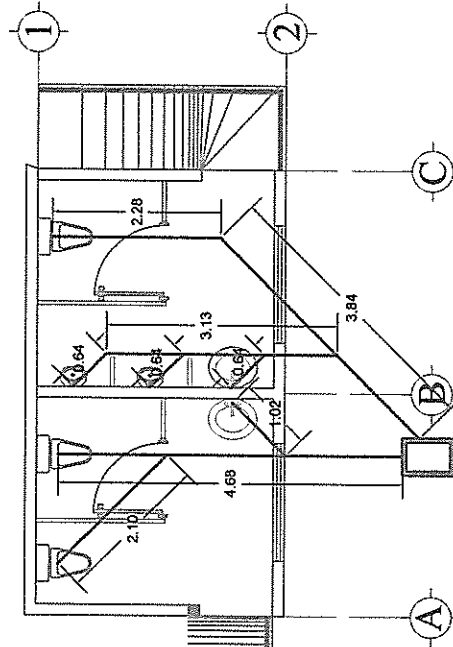

INSTALACION SANITARIA

Simbología
In. Inodoro
Lv. Lavabo
Min. Mingitorio
R. Registro

INSTALACION SANITARIA

SIMBOLOGÍA			
In.	Inodoro		3
Lv.	Lavabo		2
Min.	Mingitorio		2
In.	Mamparas		2
In.	Mamparas		2
MODULOS			2
MODULOS			2

OPERADO
FA'S M (FIII)
EJERCICIO 2024

0007



CEDULA DE INFORMACIÓN BÁSICA POR PROYECTO
PROGRAMA: FONDO PARA LA INFRAESTRUCTURA SOCIAL MUNICIPAL (FONDO III)
EJERCICIO 2024

I.- UBICACIÓN
REGIÓN: 09
MUNICIPIO: 034
LOCALIDAD: 0001
BARRIO, COLONIA, RANCHERÍA, ETC.:
TIPO DE LOCALIDAD: CP(X) PR()
NOMBRE: CAÑON DE JUCHIPILA
NOCHISTLÁN DE MEJIA
NOCHISTLÁN DE MEJIA

II.- IDENTIFICACIÓN
No. DE OBRA: 404007
CLAVE:
NOMBRE:
PROGRAMA: 404 URBANIZACION MINICIPAL
SUBPROGRAMA: 221 URBANIZACION
TIPO DE PROYECTO: 6141 DIVISION DE TERRENOS Y OBRAS DE URBANIZACION
CONSTRUCCION DE BAÑOS EN ESPACIO PUBLICO DEPORTIVO EN LA COMUNIDAD DE LO SANDOVALES, EN LA LOCALIDAD DE NOCHISTLAN DE MEJIA, ZACATECAS.
NOMBRE DE LA OBRA:
DESCRIPCION DE LA OBRA: CONSTRUCCION DE BAÑOS EN ESPACIO PUBLICO DEPORTIVO EN LA COMUNIDAD DE LO SANDOVALES.
TIPO DE OBRA: NUEVA(X) AMPLIACIÓN() REHABILITACIÓN() PROCESO()
MODALIDAD DE EJECUCIÓN: C(X) AM() AD() AC()
INSTANCIA EJECUTORA: PRESIDENCIA MUNICIPAL

III.-INVERSIONES

Table with 6 columns: CONCEPTO, TOTAL, FEDERAL, ESTATAL, F.I.S.M., BENEFICIARIOS. Row 1: INVERSIÓN APROBADA O VALIDADA EN EL EJERCICIO 2024, \$378,001.39, \$378,001.39.

IV.- METAS Y BENEFICIARIOS DEL PROYECTO

METAS DEL PROYECTO: UNIDAD DE MEDIDA: LOTE, CANTIDAD: 1
BENEFICIARIOS DEL PROYECTO: PERSONAS: MUJERES (80) - HOMBRES(200)
LOCALIZACION: COORDENADAS: 21.371131 N, -102.871256 O

V.-PERIODO DE EJECUCIÓN

FECHA DE: INICIO: 17/06/2024 TERMINO: 17/07/2024

ANOTAR SI BENEFICIA A UNA O VARIAS LOCALIDADES (CUANTAS):

UNA

LGDS Art. 28 "Este programa es público, ajeno a cualquier partido político. Queda prohibido el uso para fines distintos al desarrollo social."

Este programa es de Carácter Público no es patrocinado ni promovido por partido político alguno y sus recursos provienen de los impuestos que pagan todos los contribuyentes. Este prohíbido el uso de este programa con fines políticos, electorales, de lucro y otros distintos a los establecidos. Quien haga uso indebido de los recursos de este programa deberá ser denunciado y sancionado de acuerdo a la ley aplicable y ante la autoridad competente.

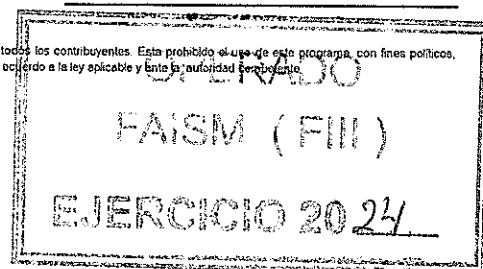

0008



PROGRAMA CALENDARIZADO ANUAL FÍSICO FINANCIERO
PROGRAMA: FONDO PARA LA INFRAESTRUCTURA SOCIAL MUNICIPAL (FONDO III)

NOMBRE DE LA OBRA	CONSTRUCCION DE BAÑOS EN ESPACIO PUBLICO DEPORTIVO EN LA COMUNIDAD DE LO SANDOVALES, EN LA LOCALIDAD DE NOCHISTLAN DE MEJIA, ZACATECAS.	
FECHA DE:	INICIO: 17/06/2024	TERMINO: 17/07/2024

PROGRAMADO TODO EL AÑO		
------------------------	--	--

FÍSICO	100%	
--------	------	--

UNIDAD DE MEDIDA	CANTIDAD	MONTO (PESOS)
LOTE	1.00	\$378,001.39

	FÍSICO CANTIDAD %	FINANCIERO (PESOS)
ENERO		
FEBRERO		
MARZO		
ABRIL		
MAYO		
JUNIO		
JULIO	100%	\$378,001.39
AGOSTO		
SEPTIEMBRE		
OCTUBRE		
NOVIEMBRE		
DICIEMBRE		
TOTAL:		\$378,001.39

LGDS Art. 28 "Este programa es público, ajeno a cualquier partido político. Queda prohibido el uso para fines distintos al desarrollo social."

Este programa es de Carácter Público no es patrocinado ni promovido por partido político alguno y sus recursos provienen de los impuestos que pagan todos los contribuyentes. Esta prohibido el uso de este programa con fines políticos, electorales, de lucro y otros distintos a los establecidos. Quien haga uso indebido de los recursos de este programa debera ser denunciado y sancionado de acuerdo con la ley aplicable y ante la autoridad competente

OPERADO
FAISM (FIII)
EJERCICIO 2024

0009



CROQUIS DEL MUNICIPIO

MACROLOCALIZACION

Zacatecas
División municipal

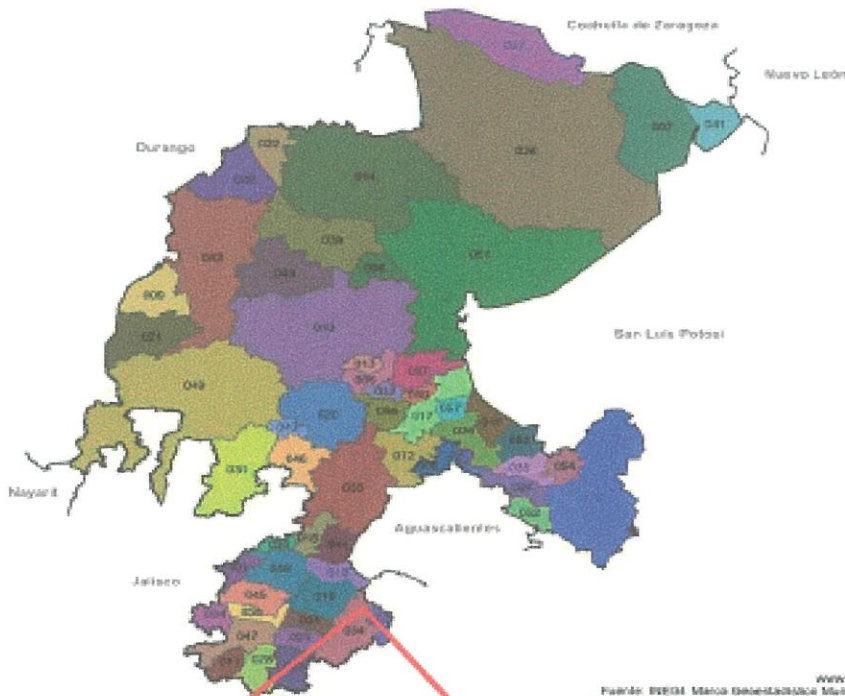
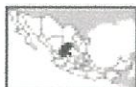

Fuente: INEGI. Mapa Geoestadístico Municipal 2010, versión 3.0
Nota: Las divisiones incorporadas en este mapa corresponden al Marco Geoestadístico del INEGI

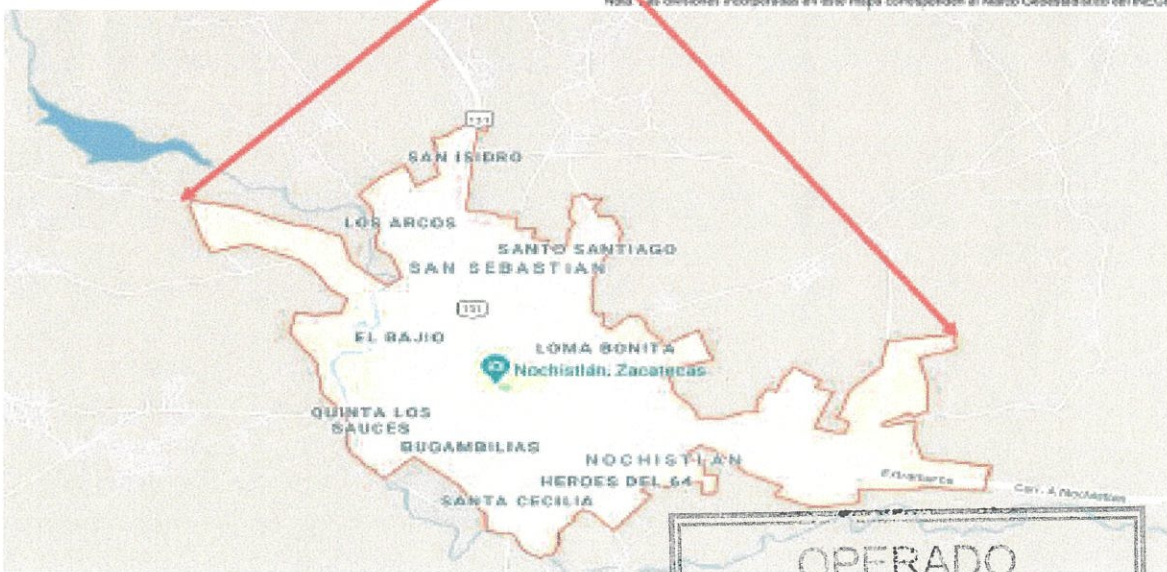

OPERADO
FAISM (FIII)
EJERCICIO 2024



CROQUIS DEL MUNICIPIO

MICROLOCALIZACION

CONSTRUCCION DE BAÑOS EN ESPACIO PUBLICO DEPORTIVO EN LA COMUNIDAD DE LOS SANDOVALES, EN LA LOCALIDAD DE NOCHISTLAN DE MEJIA, ZACATECAS. CORDENANDAS DE UBICACION



OPERADO
FAISM (FII)

EJERCICIO 2024

LEOS Art. 28 "Este programa es público, ajeno a cualquier partido político. Queda prohibido el uso para fines distintos al desarrollo social." Este programa es de Carácter Público no es patrocinado ni promovido por partido político alguno y sus recursos provienen de los impuestos que pagan todos los contribuyentes. Esta prohibido el uso de este programa con fines políticos, electorales, de lucro y otros distintos a los establecidos. Quien haga uso indebido de los recursos de este programa deberá ser denunciado y sancionado de acuerdo a la ley aplicable y ante la autoridad competente

H. AYUNTAMIENTO NOCHISTLAN DE MEJIA MUNICIPIO DE NOCHISTLAN DE MEJIA ZACATECAS DESARROLLO ECONOMICO Y SOCIAL CONSTRUCCION DE BAÑOS EN ESPACIO PUBLICO COMUNIDAD DE LOS SANDOVALES, NOCHISTLAN,ZAC	Documento: Concurso N°: Fecha: 17/jun/2024 Página: 1 de 10
--	---

Obra: CONSTRUCCIÓN DE BAÑOS EN ESPACIO PUBLICO DEPORTIVO EN LA COMUNIDAD DE LOS SANDOVALES, LOCALIDAD DE NOCHISTLAN DE MEJIA, ZACATECAS

CATÁLOGO DE CONCEPTOS Y CANTIDADES DE OBRA PARA EXPRESION DE PRECIOS UNITARIOS Y MONTO TOTAL DE LA PROPOSICIÓN

Clave	Descripción	Unidad	Cantidad	Importe Acumulado de la Hoja Anterior :	
				PRECIO UNITARIO CON LETRA	CON NUMERO
				PRECIO UNITARIO	IMPORTE EN PESOS
CONSTRUCCIÓN DE BAÑOS EN ESPACIO PUBLICO DEPORTIVO EN LA COMUNIDAD DE LOS SANDOVALES, LOCALIDAD DE NOCHISTLAN DE MEJIA, ZACATECAS					
PRELIMINARES					
010619	Limpia, despalme y desyerbe del terreno, incluye:quema de hierba y acopio de basura, mano de obra, equipo y herramienta.		27.19	SESENTA PESOS 11/100 MXN	\$60.11
010701	Trazo de terrenos, el precio incluye: nivelación, personal técnico, equipo topográfico, materiales diversos.	m2	19.76	TRECE PESOS 00/100 MXN	\$256.75
IMPORTE DE PRELIMINARES CIMENTACIÓN					
020251	Excoavación por medios mecánicos en terreno tipo I zona C en cepa, hasta una profundidad de 0 a -2.00 mts, no incluye bombeo de achique, incluye: mano de obra, equipo y herramienta.	m3	5.30	DOSCIENTOS TREINTA Y CINCO PESOS 00/100 MXN	\$1,245.50
030108	Relleno de tepalate en cimentación compactado con pisón de metal.	m3	5.46	CUATROCIENTOS SESENTA Y TRES PESOS 30/100 MXN	\$2,529.62
031202	Mampostería en cimiento de piedra braza de 0.25 a 0.50 m3/ml juntado con mezcla mortero-arena 1:3	m3	5.30	DOS MIL OCHOCIENTOS PESOS 00/100 MXN	\$14,840.00
030719	Dala o cadena de desplante de concreto sección 0.15 x 0.20 m. con fabricación de concreto f'c= 150 kg/cm2, agregado de 20 mm, incluye : cemento, arena, grava y agua, en revenimiento 8 a 10 cm, con revoladora, 1saco trompo, mano de obra de fabricación, bajas resistencias., cimbra acabado comun a 4 usos, armada con armex 15x15 incluye: todo el material necesario, cimbra y descimbra, cortes, traslapes, desperdicios, habilidad y armado de acero, limpieza, mano de obra, equipo y herramienta de mano.	m	13.57	CUATROCIENTOS PESOS 00/100 MXN	\$5,428.00
				IMPORTE DE CIMENTACIÓN ALBAÑILERÍA	\$24,043.12

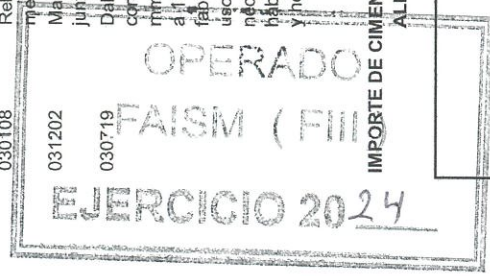

H. AYUNTAMIENTO 2021 - 2024 Firma Representante Legal	Importe Parcial de esta Hoja : Importe Acumulado :
--	---

0012

H. AYUNTAMIENTO NOCHISTLAN DE MEJIA MUNICIPIO DE NOCHISTLAN DE MEJIA ZACATECAS DESARROLLO ECONOMICO Y SOCIAL CONSTRUCCION DE BAÑOS EN ESPACIO PUBLICO COMUNIDAD DE LOS SANDOVALES, NOCHISTLAN,ZAC	Documento: Concurso N°: Fecha: 17/jun/2024 Página: 2 de 10
--	---

Obra: CONSTRUCCIÓN DE BAÑOS EN ESPACIO PUBLICO DEPORTIVO EN LA COMUNIDAD DE LOS SANDOVALES, LOCALIDAD DE NOCHISTLAN DE MEJIA, ZACATECAS

CATALOGO DE CONCEPTOS Y CANTIDADES DE OBRA PARA EXPRESION DE PRECIOS UNITARIOS Y MONTO TOTAL DE LA PROPOSICION			
Clave	Descripción	Unidad	Cantidad
			Importe Acumulado de la Hoja Anterior :
060106	Muro de tabique rojo recocido 8 x 14 x 28 cms de 12.00 cms de espesor acabado aparente, asentado con mezcla cemento arena 1:5, elevación manual a una altura de 4.00 mts, acarreo horizontal en carretilla a una distancia de 8.00 mts incluye material, mano de obra, herramienta.	m2	28.72 OCHOCIENTOS SESENTA PESOS 74/100 MXN
060918	Castillo prefabricado sección de 0.15 x 0.15 -4 a base de concreto hecho en obra f'c= 150 kg/cm2, agregado de 20 mm, incluye: cemento, arena, grava y agua, en revenimiento 8 a 10 cm con revolvedora, 1 saco trompo, mano de obra de fabricación, bajas resistencias, acabado en cimbra común, 2 caras, armado con armex 15 x 15 cm incluye: suministro de todos los materiales necesarios para su correcta ejecución, acarrees y elevaciones hasta el sitio de su utilización, cortes, traslapes, desperdicios, habilitado y armado de acero, cimbra y descimbra, colado, vibrado, curado, descimbrado, limpieza, mano de obra, equipo de seguridad y herramienta de mano.	m	29.46 QUINIENTOS CUARENTA Y TRES PESOS 40/100 MXN

CON NUMERO	PRECIO UNITARIO	CON LETRA	IMPORTE EN PESOS
\$860.74			\$24,720.45

060717	Cadena de cerramiento de concreto sección 0.15 x 0.20 m con fabricación de concreto f'c= 150 kg/cm2, agregado de 20 mm, incluye: cemento, arena, grava y agua, en revenimiento 8 a 10 cm, con revolvedora, 1 saco trompo, mano de obra de fabricación, bajas resistencias, cimbra acabado común a 4 usos, armada con armex 15x15 incluye: todo el material necesario, cimbra y descimbra, cortes, traslapes, desperdicios, habilitado y armado de acero, limpieza, mano de obra, equipo y herramienta de mano.	m	23.53 CUATROCIENTOS QUINCE PESOS 00/100 MXN	\$415.00	\$9,764.95
061477	Aplanado en muro a plomo y regla acabado fino con mezcla cemento arena 1:4 de 2.5 cms de espesor, por medios manuales con una altura de los trabajos de 3 mts, incluye: herramienta, cuadrilla No 5 (1 Albañil + 1 Ayudante general), y un andamio metálico con un modulo de 1.80 mts.	m2	TREINTA Y CINCO PESOS 00/100	\$235.00	\$24,348.35



OPERADO

FAISM (FIZ)

EJERCICIO 2024

H. AYUNTAMIENTO 2021 - 2024	Firma Representante Legal
Importe Parcial de esta Hoja :	Importe Acumulado :

0013

<p>H. AYUNTAMIENTO NOCHISTLAN DE MEJIA</p> <p>MUNICIPIO DE NOCHISTLAN DE MEJIA ZACATECAS DESARROLLO ECONOMICO Y SOCIAL CONSTRUCCION DE BAÑOS EN ESPACIO PUBLICO COMUNIDAD DE LOS SANDOVALES, NOCHISTLAN,ZAC</p>	<p>Documento: Concurso N°: Fecha: 17/jun/2024 Página: 3 de 10</p>
--	---

Obra: CONSTRUCCIÓN DE BAÑOS EN ESPACIO PUBLICO DEPORTIVO EN LA COMUNIDAD DE LOS SANDOVALES, LOCALIDAD DE NOCHISTLAN DE MEJIA, ZACATECAS

CATALOGO DE CONCEPTOS Y CANTIDADES DE OBRA PARA EXPRESION DE PRECIOS UNITARIOS Y MONTO TOTAL DE LA PROPOSICION

Clave	Descripción	Unidad	Cantidad	Importe Acumulado de la Hoja Anterior :		IMPORTE EN PESOS
				CON LETRA	CON NUMERO	
061009	Piso de firme de concreto armado con malla electrosoldada 6 x 6-10/10 de 10 cm de espesor, acabado común, concreto hecho en obra de f'c= 100 kg/cm2.	m2	17.88	QUINIENTOS PESOS 00/100 MXN	\$500.00	\$8,940.00
170715	Banqueta/rampa de concreto f'c=150kg/cm2 agregado de 20mm, cemento normal revenimiento 8 a 10cm de 0.10 mts de espesor, armado con malla electrosoldada 66-1010 rollo de 100mts, incluye: cimbra común, mano de obra, herramienta menor.	m2	8.09	QUINIENTOS SETENTA Y UN PESOS 23/100 MXN	\$571.23	\$4,621.25
IMPORTE DE ALBAÑILERÍA						
BOVEDA/CUBIERTA						
VIG-001	Vigueta de acero reforzado, de 3.40ml incluye:angulos de 2x 3/16, varilla de #6 (3/4"), varilla de #4 (1/2") para culebrilla, soldadura, mano de obra y todo lo necesario para su correcta ejecución.	pza	4.00	UN MIL OCHOCIENTOS SESENTA Y SEIS PESOS 50/100 MXN	\$1,866.50	\$7,466.00
ADOBON-01	Boveda a base de tabique adobon 5 x 14 x 28 a dos cascos asentados en primer casco con mortero cemento arena 1:3 y segundo casco asentados con mortero arena 1:3 incluye: suministro de materiales al lugar, herramienta,mano de obra, elevaciones, cerchas y lo necesario para su correcta ejecución.	m2	21.14	UN MIL QUINIENTOS OCHENTA Y SIETE PESOS 69/100 MXN	\$1,587.69	\$33,563.77
061206	Entornado en azotea para dar pendiente del 2%, a base de mezcla cemento-cal-aren en proporción de 1:2:9 con espesor de 4 cm, sellado con lechada de cemento.	m2	18.36	TRESCIENTOS DOS PESOS 69/100 MXN	\$302.69	\$5,557.39
IMPORTE DE BOVEDA/CUBIERTA						
INSTALACIÓN SANITARIA						
070210	Tubo pvc sanitario de 4", en tramo de 6 mts norma cementar incluye: material, mano de obra, herramienta de corte y todo lo necesario para la correcta ejecución del p.u.o.l.	m			\$192.03	\$2,120.01
070208	Tubo pvc sanitario de 2", en tramo de 6 mts norma cementar incluye: material, mano de obra, herramienta de corte y todo lo necesario para la correcta ejecución del p.u.o.l.	m			\$124.88	\$462.06



<p>H. AYUNTAMIENTO 2021 - 2024</p>	<p>Firma Representante Legal</p>	<p>Importe Parcial de esta Hoja : Importe Acumulado :</p>
------------------------------------	----------------------------------	---

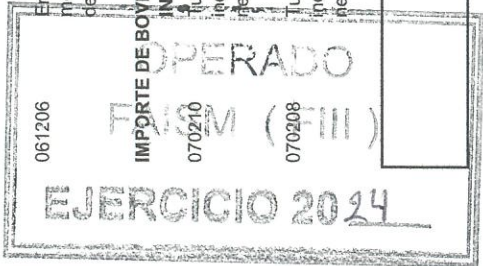

0014

H. AYUNTAMIENTO NOCHISTLAN DE MEJIA MUNICIPIO DE NOCHISTLAN DE MEJIA ZACATECAS DESARROLLO ECONOMICO Y SOCIAL CONSTRUCCION DE BAÑOS EN ESPACIO PUBLICO COMUNIDAD DE LOS SANDOVALES, NOCHISTLAN,ZAC	Documento: Concurso N°: Fecha: 17/jun/2024 Página: 4 de 10
--	---

Obra: CONSTRUCCIÓN DE BAÑOS EN ESPACIO PUBLICO DEPORTIVO EN LA COMUNIDAD DE LOS SANDOVALES, LOCALIDAD DE NOCHISTLAN DE MEJIA, ZACATECAS

Clave	Descripción	Unidad	Cantidad	Importe Acumulado de la Hoja Anterior :		IMPORTE EN PESOS
				PRECIO UNITARIO CON LETRA	CON NUMERO	
071204	Yee pvc sanitario cementar (hhh) 4" incluye: materiales, mano de obra y todo lo necesario para la correcta ejecución del p.u.o.t.	pza	5.00	SESENTA Y SEIS PESOS 82/100 MXN	\$66.82	\$334.10
071010	Codo 90 pvc sanitario cementar (hh) 4" incluye: materiales, mano de obra y todo lo necesario para la correcta ejecución del p.u.o.t.	pza	3.00	SESENTA Y UN PESOS 38/100 MXN	\$61.38	\$184.14
070209	Tubo pvc sanitario de 3" para bejante de agua pluvial, en tramo de 6 mts norma cementar incluye: material, mano de obra, herramienta de corte y todo lo necesario para la correcta ejecución del p.u.o.t.	m	6.00	CIENTO CUARENTA Y DOS PESOS 86/100 MXN	\$142.86	\$857.16
071009	Codo 90 pvc sanitario cementar (hh) 3" incluye: materiales, mano de obra y todo lo necesario para la correcta ejecución del p.u.o.t.	pza	4.00	CINCUENTA Y OCHO PESOS 52/100 MXN	\$58.52	\$234.08
REPVC-4-2	Reducción de pvc sanitario cementar de 4" a 2" incluye: materiales, mano de obra y todo lo necesario para su correcta ejecución del p.u.o.t.	pza	4.00	CINCUENTA Y NUEVE PESOS 25/100 MXN	\$59.25	\$237.00
IMPORTE DE INSTALACIÓN SANITARIA						
INSTALACIÓN HIDRAULICA						
TUB-PLUS	Suberia de tuboplus de 3/4" incluye: suministro, material, mano de obra, herramientas de corte, maquinaria y todo lo necesario para su correcta ejecución del p.u.o.t.	m	7.00	CIENTO DIECISIETE PESOS 31/100 MXN	\$117.31	\$821.17
TUB-PLUS01	Suberia de tuboplus de 1/2" incluye: suministro, material, mano de obra, herramientas de corte, maquinaria y todo lo necesario para su correcta ejecución del p.u.o.t.	m	21.65	NOVENTA Y SIETE PESOS 28/100 MXN	\$97.28	\$2,106.11
COBEX-PLUS-02	Suministro y colocación de cople de 1/2" de pulgada, incluye: materiales, mano de obra, herramienta y todo lo necesario para su correcta colocación.	pza	2.00	CINCUENTA Y TRES PESOS 56/100 MXN	\$53.56	\$107.12
VALV-PL-3/4	Valvula esfera 3/4" ppr incluye:material, mano de obr, herramienta y todo lo necesario para su correcta colocación.	pza	1.00	SEIS PESOS 63/100 MXN	\$306.63	\$306.63



H. AYUNTAMIENTO 2021 - 2024 Firma Representante Legal	Importe Parcial de esta Hoja : Importe Acumulado :
--	---



0015

H. AYUNTAMIENTO NOCHISTLAN DE MEJIA MUNICIPIO DE NOCHISTLAN DE MEJIA ZACATECAS DESARROLLO ECONOMICO Y SOCIAL CONSTRUCCION DE BAÑOS EN ESPACIO PUBLICO COMUNIDAD DE LOS SANDOVALES, NOCHISTLAN,ZAC	Documento: Concurso N°: Fecha: 17/jun/2024 Página: 5 de 10
--	---

Obra: CONSTRUCCIÓN DE BAÑOS EN ESPACIO PUBLICO DEPORTIVO EN LA COMUNIDAD DE LOS SANDOVALES, LOCALIDAD DE NOCHISTLAN DE MEJIA, ZACATECAS

Clave	Descripción	Unidad	Cantidad	Importe Acumulado de la Hoja Anterior :	
				PRECIO UNITARIO CON LETRA	IMPORTE EN PESOS
COD-PLUS	Codo de 90° de 1/2" incluye: material, mano de obra, herramienta y todo lo necesario para su correcta ejecución	pza	12.00	SETENTA Y CINCO PESOS 80/100 MXN	\$75.80 \$909.60
T-PLUS	Suministro u colocación de Tee de 1/2" incluye: material, mano de obra, herramienta y todo lo necesario para su correcta ejecución.	pza	6.00	SETENTA Y OCHO PESOS 21/100 MXN	\$78.21 \$469.26
RED-PLUS	Reducción de 3/4" a 1/2" de tuboplus incluye: material, mano de obra, herramienta y todo lo necesario para su correcta ejecución.	pza	1.00	SETENTA Y SIETE PESOS 32/100 MXN	\$77.32 \$77.32
CON-PLUS	Suministro y colocación de conector 1/2" incluye: materiales, mano de obra, herramienta y todo lo necesario para su correcta colocación.	pza	7.00	CIENTO TRECE PESOS 77/100 MXN	\$113.77 \$796.39
ces	Cespol para lavado flexible con contra 3702 marca urrea color blanco incluye: chupon de 1/2", herramientas, mano de obra, pruebas de funcionamiento, equipo y lo necesario para su instalación.	pza	2.00	TRESCIENTOS OCHENTA Y UN PESOS 85/100 MXN	\$381.85 \$763.70
BAS-TIN	Base de tubular de acero para linaco de 1100l, incluye: acarreo de materiales, mano de obra, herramienta y todo lo necesario para su correcta colocación.	pza	1.00	DOS MIL SETECIENTOS TRECE PESOS 70/100 MXN	\$2,713.70 \$2,713.70
	Tinaco marca rotoplas MA1A de 1100 lts incluye: flotador, válvula, tapa y filtro de paso, elevación mano de obra de colocación	pza	1.00	CINCO MIL SEISCIENTOS CATORCE PESOS 00/100 MXN	\$5,614.00 \$5,614.00
	IMPORTE DE INSTALACIÓN HIDRAULICA INSTALACIÓN ELECTRICA				\$14,685.00
	Centro de carga tipo QO2, 1 fase 3 hilos, zapatas principales, 2 polos 40A, marca Square'D, incluye suministro y colocación.	pza	1.00	UN MIL CIENTO VEINTICINCO PESOS 78/100 MXN	\$1,125.78 \$1,125.78
	Interruptor de 15 ampere marca squard	pza			\$356.20 \$356.20
	Poliducto flexible naranja de 13 mm. rollo de 100ml	m			\$39.44 \$552.16
	Caja cuadrada galvanizada de 4x4 25 mm de altura	pza			\$83.66 \$167.32
	Caja chalupa galvanizada	pza			\$69.99 \$139.98
				Importe Parcial de esta Hoja :	
				Importe Acumulado :	



OPERADO
FABRIL (III)
101301
1025
100301
100604
100601
EJERCICIO 2024

0016

H. AYUNTAMIENTO NOCHISTLAN DE MEJIA MUNICIPIO DE NOCHISTLAN DE MEJIA ZACATECAS DESARROLLO ECONOMICO Y SOCIAL CONSTRUCCION DE BAÑOS EN ESPACIO PUBLICO COMUNIDAD DE LOS SANDOVALES, NOCHISTLAN,ZAC	Documento: Concurso N°: Fecha: 17/jun/2024 Página: 6 de 10
--	---

Obra: CONSTRUCCIÓN DE BAÑOS EN ESPACIO PUBLICO DEPORTIVO EN LA COMUNIDAD DE LOS SANDOVALES, LOCALIDAD DE NOCHISTLAN DE MEJIA, ZACATECAS

CATALOGO DE CONCEPTOS Y CANTIDADES DE OBRA PARA EXPRESION DE PRECIOS UNITARIOS Y MONTO TOTAL DE LA PROPOSICION

Clave	Descripción	Unidad	Cantidad	Importe Acumulado de la Hoja Anterior :		IMPORTE EN PESOS
				CON LETRA	CON NUMERO	
100702	Cable THW - LS/THHW 600V CAL. 12 AWG	m	32.00	TREINTA Y TRES PESOS 52/100 MXN	\$33.52	\$1,072.64
1100	1 interruptor sencillo (apagador) y toma corriente marca royer modelo blanco royer 100 eaton , incluye: suministro de los materiales ,acarreo, desperdicios, conexiones, pruebas de funcionamiento, mano de obra, equipo y herramienta de mano	pza	2.00	TRESCIENTOS SESENTA Y SIETE PESOS 80/100 MXN	\$367.80	\$735.60
YDLED	Suministro e instalacion de lampara interior de empotrar led 12w 6500k 720lm marca tecnolite modelo 12YDLED430MV65B incluye: mano de obra, herramienta y lo necesario para su instalacion.	pza	2.00	TRESCIENTOS TREINTA Y TRES PESOS 68/100 MXN	\$333.68	\$667.36
IMPORTE DE INSTALACIÓN ELECTRICA						
MUEBLES SANITARIOS						
1258	Suministro e instalacion de inodoro de tasa y tanque modelo handicap alargado marca cato incluye: cuello de cera, plijas, cubrepijas, rondana metalica, manguera para wc de 1/2", llave angular de 1/2", asiento, mano de obra , heramientas y lo necesario para su correcta instalacion.	pza	3.00	CUATRO MIL SEISCIENTOS SESENTA PESOS 85/100 MXN	\$4,660.85	\$13,982.55
1259	Mingitorio II modelo terra marca cato incluye: suministro de materiales, llave temporizadora para mingitorio marca cato, mensulas, mano de obra y lo necesario para su instalacion.	pza	2.00	CINCO MIL CIENTO VEINTISÉIS PESOS 73/100 MXN	\$5,126.73	\$10,253.46
1260	Lavabo con pedestal modelo jazmin marca cato incluye: suministro, instalacion, pruebas de conexiones, mano de obra, herramientas y equipo necesarios para el trabajo	pza	2.00	UN MIL SE-CIENTOS VEINTIÚN PESOS 15/100 MXN	\$1,621.15	\$3,242.30
090801	Mezcladora lavabo tj c/man fig.4046 Dica con manerales incluye: suministro del material, mangueras para lavamanos, llaves angulares, pruebas, acarreo hasta el sitio de los trabajos, mano de obra, equipo y herramienta.	pza	2.00	UN MIL TRESCIENTOS ONCE PESOS 80/100 MXN	\$1,311.80	\$2,623.60
IMPORTE DE MUEBLES SANITARIOS HERRERIA						
						\$30,101.91



OPERADO
1260
090801
IMPORTE DE MUEBLES SANITARIOS HERRERIA
 EJERCICIO 2024

H. AYUNTAMIENTO 2021 - 2024	Importe Parcial de esta Hoja : Importe Acumulado :
-----------------------------	---

H. AYUNTAMIENTO NOCHISTLAN DE MEJIA	Documento: Concurso N°: Fecha: 17/jun/2024 Página: 7 de 10
MUNICIPIO DE NOCHISTLAN DE MEJIA ZACATECAS DESARROLLO ECONOMICO Y SOCIAL CONSTRUCCION DE BAÑOS EN ESPACIO PUBLICO COMUNIDAD DE LOS SANDOVALES, NOCHISTLAN,ZAC	

Obra: CONSTRUCCIÓN DE BAÑOS EN ESPACIO PUBLICO DEPORTIVO EN LA COMUNIDAD DE LOS SANDOVALES, LOCALIDAD DE NOCHISTLAN DE MEJIA, ZACATECAS

Clave	Descripción	Unidad	Cantidad	PRECIO UNITARIO		IMPORTE EN PESOS
				CON LETRA	CON NUMERO	
13002	Puerta de 1.00x2.00 m a base de perfiles de acero (comercial), con marco y batiente, con duela de acero, pivote descentrado y cerradura, incluye: materiales, acarreo, cortes, desperdicios, herrajes, mano de obra, equipo y herramienta.	pza	2.00	NOUVE MIL CIENTO NOVENTA PESOS 30/100 MXN	\$9,190.30	\$18,380.60
vent-002	Ventana corrediza 0.40x1.60 a base de perfiles de acero con marco, proteccion, vidrio de 6mm incluye: materiales, mano de obra, acarreo, cortes, desperdicios, herrajes, equipo y herramienta.	pza	2.00	CUATRO MIL TRESCIENTOS CINCUENTA Y OCHO PESOS 00/100 MXN	\$4,350.00	\$8,700.00
2365	Baranda de 3 m a base de tubo negro de 2" cedula 30 incluye: tubo a 0.9cm intermedio a 65 cm y 3 postes de 90cm, incluye: herramientas, mano de obra, fondo anticorrosivo, pintura esmalte elejida por supervision, mano de obra, desperdicios y lo necesario para su correcta instalacion.	pza	1.00	TRES MIL QUINIENTOS OCHENTA Y CINCO PESOS 35/100 MXN	\$3,585.35	\$3,585.35
2366	Baranda con 4.60 ml de desarrollo a base de tubo negro de 2" cedula 30 incluye: 4 tubos en vertical de 90cm 1 tubo para pasamanos a una altura de 90cm y otro tubo horizontal a 65cm de acuerdo a diseño en planos.	pza	1.00	SEIS MIL CUATROCIENTOS VEINTINUEVE PESOS 23/100 MXN	\$6,429.23	\$6,429.23
IMPORTE DE HERRERIA ACABADOS						
131002	Pintura de color blanco sobre superficies de muros aplanados a 2 manos, incluye: preparacion de superficie, metrales, mano de obra, herramienta y equipo.	m2	103.61	OCHENTA Y CINCO PESOS 00/100 MXN	\$85.00	\$8,806.85
06710	Impermeabilización a base ACRITÓN IMPERMEABLE 3 años, marca FESTER, Incluye preparación suministro y aplicación.	m2	18.36	CUATROCIENTOS DIECIOCHO PESOS 45/100 MXN	\$418.45	\$7,682.74
LETR-07	Letrero alusivo a base de placa de acero inoxidable con las siguientes medidas mínimas de 60cm de largo y 45 cm de alto, incluye: material y mano de obra.	pza		CUATROCIENTOS CUARENTA Y CINCO PESOS 00/100 MXN	\$4,443.32	\$4,443.32
IMPORTE DE ACABADOS CANCELERIA						
						\$20,932.91

CATALOGO DE CONCEPTOS Y CANTIDADES DE OBRA PARA EXPRESION DE PRECIOS UNITARIOS Y MONTO TOTAL DE LA PROPOSICION

Importe Acumulado de la Hoja Anterior :

Unidad de Planeación Urbana y Rural
2020-2024
Secretaría de Medio Ambiente y Recursos Naturales



Firma y Sello del Representante Legal

	Importe Parcial de esta Hoja :
	Importe Acumulado :

H. AYUNTAMIENTO 2021 - 2024

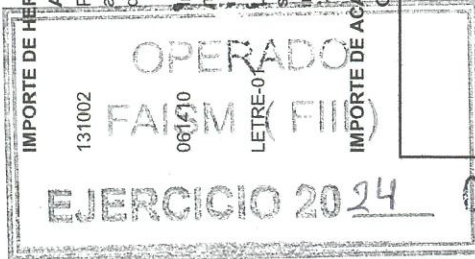

0018

H. AYUNTAMIENTO NOCHISTLAN DE MEJIA MUNICIPIO DE NOCHISTLAN DE MEJIA ZACATECAS DESARROLLO ECONOMICO Y SOCIAL CONSTRUCCION DE BAÑOS EN ESPACIO PUBLICO COMUNIDAD DE LOS SANDOVALES, NOCHISTLAN,ZAC	Documento: Concurso N°: Fecha: 17/jun/2024 Página: 8 de 10
--	---

Obra: CONSTRUCCIÓN DE BAÑOS EN ESPACIO PUBLICO DEPORTIVO EN LA COMUNIDAD DE LOS SANDOVALES, LOCALIDAD DE NOCHISTLAN DE MEJIA, ZACATECAS

CATALOGO DE CONCEPTOS Y CANTIDADES DE OBRA PARA EXPRESIÓN DE PRECIOS UNITARIOS Y MONTO TOTAL DE LA PROPOSICIÓN

Clave	Descripción	Unidad	Cantidad	Importe Acumulado de la Hoja Anterior :		IMPORTE EN PESOS
				CON LETRA	CON NUMERO	
MAMPALU	Mamparas divisorias para sanitario de mujeres a base de perfiles de aluminio de color blanco de 3" y policarbonato color blanco, incluye: dos fijos de 39 cm x 1.80, un fijo de 0.45x1.80, un fijo de 1.75x1.80 y dos puertas de 80cm de acuerdo a diseño en planos.	pza	1.00	ONCE MIL CUATROCIENTOS VEINTICINCO PESOS 68/100 MXN	\$11,425.68	\$11,425.68
MAMPALUZ	Mampara divisoria para sanitario de hombre a base de perfiles de aluminio color blanco con policarbonato incluye: 1 fijo de 1.80x1.50, 1 fijo de 39cm x 1.80 un fijo de 20cm x1.80cm y una puerta de 0.80x1.50cm de acuerdo a diseño en planos	pza	1.00	OCHO MIL OCHOCIENTOS OCHENTA Y SEIS PESOS 65/100 MXN	\$9,886.65	\$8,886.65
MAMP3	Mampara divisoria en mingitorios con dimensiones de 0.45x0.70m de alto con hoja de polietileno, incluye: mano de obra, materiales, herramienta y todo lo necesario para su correcta colocación.	pza	2.00	UN MIL QUINCE PESOS 62/100 MXN	\$1,015.62	\$2,031.24
IMPORTE DE CANCELERIA						
IMPORTE DE CONSTRUCCIÓN DE BAÑOS EN ESPACIO PUBLICO						
LINEA DE DRENAJE SANITARIO A LINEA MUNICIPAL						
PRELIMINARES						
010418	Trazo y nivelación de ejes para líneas de drenaje con equipo topografico, incluye: equipo necesario, señalización del banco, púntos, distancias, angulos y cotas que se requieran en la nivelación con ppintura y renivelaciones necesarias	m	36.00	CINCO PESOS 29/100 MXN	\$5.29	\$190.44
IMPORTE DE PRELIMINARES TERRACERIAS						
020261	Excavación por medios mecánicos en terreno tipo I zona C en cepa, hasta una profundidad de 0 a -2.00 mts, no incluye bombeo de achique, incluye: mano de obra, equipo y herramienta.	m3	23.76	DOSCIENTOS TREINTA Y CINCO PESOS 00/100 MXN	\$235.00	\$5,583.60
04	Camara de tepetate de 10 cm de espesor en cepas para tendido de tuberías, incluye material, mano de obra y herramienta.	m3		CUARENTA PESOS 04/100	\$440.04	\$950.49
IMPORTE DE TERRACERIAS						
						\$6,534.09

ESTADOS UNIDOS MEXICANOS
SECRETARÍA DE ECONOMÍA
Unidad de Planeación
031216 CUATROCENTO
Regulación de Arlos MXN
UP
CUARENTA PESOS 04/100



H. AYUNTAMIENTO 2021 - 2024	Importe Parcial de esta Hoja :
Importe Acumulado :	Importe Acumulado :

0019

H. AYUNTAMIENTO NOCHISTLAN DE MEJIA		Documento:
MUNICIPIO DE NOCHISTLAN DE MEJIA ZACATECAS		Concurso N°:
DESARROLLO ECONOMICO Y SOCIAL		Fecha: 17/jun/2024
CONSTRUCCION DE BAÑOS EN ESPACIO PUBLICO		Página: 9 de 10
COMUNIDAD DE LOS SANDOVALES, NOCHISTLAN,ZAC		

Obra: CONSTRUCCIÓN DE BAÑOS EN ESPACIO PUBLICO DEPORTIVO EN LA COMUNIDAD DE LOS SANDOVALES, LOCALIDAD DE NOCHISTLAN DE MEJIA, ZACATECAS

CATÁLOGO DE CONCEPTOS Y CANTIDADES DE OBRA PARA EXPRESIÓN DE PRECIOS UNITARIOS Y MONTO TOTAL DE LA PROPOSICIÓN

Clave	Descripción	Unidad	Cantidad	Importe Acumulado de la Hoja Anterior :		IMPORTE EN PESOS
				PRECIO UNITARIO CON LETRA	CON NUMERO	
MATERIALES						
070211	Tubo pvc sanitario de 6", en tramo de 6 mts norma cementar incluye: material, mano de obra, herramienta de corte y todo lo necesario para la correcta ejecución del p.u.o.t.	m	36.00	CIENTO SETENTA Y CUATRO PESOS 37/100 MXN	\$174.37	\$6,277.32
IMPORTE DE MATERIALES						
RELLENOS						
21257	Relleno para acostillado de tubería con material de banco (tepetate) compactado con pison de mano. incluye: acarreo dematerial en carretillaa 30 mts de distancia.	m3	5.86	CUATROCIENTOS VEINTIÚN PESOS 03/100 MXN	\$421.03	\$2,467.24
030106	Relleno con material producto de la excavación, compactado amañquina al 90% proctor, adicionando agua, incluye: mano deobra, equipo y herramienta.	m3	15.12	CIENTO QUINCE PESOS 44/100 MXN	\$115.44	\$1,745.45
IMPORTE DE RELLENOS						
OBRAS CONEXAS						
170401	Pozos de visita para brocal de 1.10 x 1.5 mts de profundidad, con muro de tabique rojo de 8x 14 x 37 cm de espesor colocado a tizón desplantado sobre firma de concreto fc= 150 Kg/cm2 junteado y aplanado interior con mortero 1:4, incluye: materiales y mano de obra	pza	1.00	DIEZ MIL SESENTA Y TRES PESOS 59/100 MXN	\$10,063.59	\$4,212.69
170308	Registro de 40x 40 x 60 cm. de tabique rojo recocido 8 x 14 x 37 cms., junteado con mezcla cemento arena 1:5 acabado pulido en el interior, sobre base de plantilla de concreto de 5 cm y cadena de sección 10 x 12 cm de concreto 100 Kg/cm2 agregado de 20 mm, cemento normal, incluye: marco y contramarco de Angulo de fierro de 1 1/4" x espesor de 1/8",tapa de concreto 100 Kg/cm2 agregado de 20 mm, cemento normal espesor de la tapa 5 cm ,excavación, materiales, mano de obra, equipo y herramienta.	pza	1.00	TRES MIL DOSCIENTO CINCUENTA Y SEIS PESOS 00/100 MXN	\$3,256.00	\$3,256.00
IMPORTE DE OBRAS CONEXAS						
IMPORTE DE LINEA DE DRENAJE SANITARIO A LINEA MUNICIPAL						
					Importe Parcial de esta Hoja :	\$13,319.59
					Importe Acumulado :	\$30,534.13



OPERADO
FAISM (FI)
EJERCICIO 20 24

0020

H. AYUNTAMIENTO NOCHISTLAN DE MEJIA

MUNICIPIO DE NOCHISTLAN DE MEJIA ZACATECAS
 DESARROLLO ECONOMICO Y SOCIAL
 CONSTRUCCION DE BAÑOS EN ESPACIO PUBLICO
 COMUNIDAD DE LOS SANDOVALES, NOCHISTLAN,ZAC

Documento:
 Concurso N°:
 Fecha: 17/jun/2024
 Página: 10 de 10

Obra: CONSTRUCCIÓN DE BAÑOS EN ESPACIO PUBLICO DEPORTIVO EN LA COMUNIDAD DE LOS SANDOVALES, LOCALIDAD DE NOCHISTLAN DE MEJIA, ZACATECAS

Clave	Descripción	Unidad	Cantidad	Importe Acumulado de la Hoja Anterior :	
				PRECIO UNITARIO CON LETRA	CON NUMERO
					IMPORTE EN PESOS

IMPORTE TOTAL DEL PRESUPUESTO \$325,863.27
 IVA(16%) \$52,138.12
 IMPORTE TOTAL DEL PRESUPUESTO CON IVA \$378,001.39

(* TRESCIENTOS SETENTA Y OCHO MIL UN PESOS 39/100 MXN *)

OPERADO
 FAISM (FII)
 EJERCICIO 2024



H. AYUNTAMIENTO 2021 - 2024	Firma Representante Legal	Importe Parcial de esta Hoja :
		Importe Acumulado :

0021



PROGRAMA: FONDO PARA LA INFRAESTRUCTURA SOCIAL MUNICIPAL (FONDO III)

CALENDARIO DE EJECUCIÓN

DESCRIPCIÓN DE LAS ACTIVIDADES	FECHA
PRELIMINARES	07/06/2024-08/06/2024
CIMENTACIONES	10/06/2024-13/06/2024
ALBAÑILERIA	14/06/2024-19/06/2024
BOBEDA	20/06/2024-26/06/2024
INSTALACION SANITARIA	27/06/2024-01/07/2024
PRELIMINARES	02/07/2024-07/07/2024

LGDS Art. 28 "Este programa es público, ajeno a cualquier partido político. Queda prohibido el uso para fines distintos al desarrollo social."

Este programa es de Carácter Público no es patrocinado ni promovido por partido político alguno y sus recursos provienen de los impuestos que pagan todos los contribuyentes. Esta prohibido el uso de este programa con fines políticos, electorales, de lucro y otros distintos a los establecidos. Quien haga uso indebido de los recursos de este programa deberá ser denunciado y sancionado de acuerdo a la ley aplicable y ante la autoridad competente

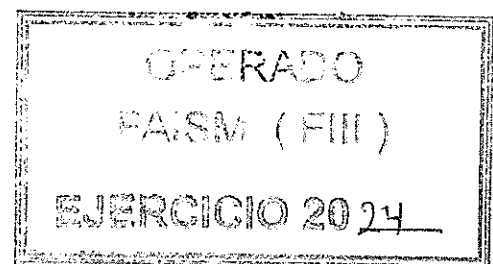

0022

Expresan
Pasa Maria Corona L.
Gloria Perez
David Durán B.
ARMA AGUIRE
Candido Muñoz
Antonio Flores
Juan Solazar
Araceli Pérez
Juan García Rodríguez
Gilberto Salazar H

H. Valentín Gabriel
ARMANDO AGUIRE

Los Antonio Durán
Jesus de Jesus

ACTA DE CONSEJO DE PLANEACION MUNICIPAL

MUNICIPIO: NOCHISTLÁN DE MEJÍA, ZACATECAS.

J. B. Torres Jesus ACTA NO. 1
EJERCICIO 2024.

En la ciudad de Nochistlán de Mejía, Estado de Zacatecas, siendo las 11:00 horas del día 22 de FEBRERO de 2024, reunidos en el salón de Cabildos del Edificio de la Presidencia Municipal, estando presentes. los ciudadanos: C. JOSE MANUEL JIMENEZ FUENTES, Presidente Municipal; LIC. ARMANDO AGUIRE, Secretaria de Gobierno, LIC. LILIANA ROQUE GOMEZ, Sindica Municipal, ING. DIEGO ALEJANDRO MERCADO QUEZADA, Director de Desarrollo económico y social, ING. ANA GABRIELA TACHIQUIN TORRES, Contralor Municipal, C. SERGIO HINOJOZA PEREZ, Director de Obras Públicas y Servicios Municipales, L.C. ROCIO ROQUE GOMEZ, Encargada de Tesorería Municipal, representantes parlamentarios de los diferentes partidos PAN, PRI y Alianza en el municipio, así como representantes comunitarios, denominados también consejeros comunitarios, de las diferentes comunidades del municipio, integrantes del concejo municipal de planeación, organismo técnico auxiliar del ayuntamiento, constituido conforme lo dispone el art. 198 de la ley orgánica del municipio en vigor, con el propósito de llevar a cabo la presente reunión de trabajo a la que previamente se convocó y que se habrá de desarrollar Con el fin principal:

Bajo el siguiente orden del día:

1. BIENVENIDA A LOS ASISTENTES.
 2. PASE DE LISTA DE ASISTENCIA, QUORUM LEGAL, E INSTALACIÓN LEGAL DE LA ASAMBLEA
 3. CAPACITACION A LOS MIEMBROS DEL CONSEJO DE DESARROLLO SOCIAL MUNICIPAL 2021-2024.
 4. PROPUESTA PARA SU VALIDACION DE OBRAS Y ACCIONES A EJECUTAR CON RECURSOS DEL RAMO 33, EJERCICIO 2024, DEL FONDO DE APORTACIONES PARA LA INFRAESTRUCTURA SOCIAL MUNICIPAL
 5. ASUNTOS GENERALES. Y /O ACLARACIONES
 6. CLAUSURA DE LA ASAMBLEA.
1. BIENVENIDA A LOS ASISTENTES.

Toma la palabra el presidente del CONSEJO DE DESARROLLO MUNICIPAL EL C. JOSE MANUEL JIMENEZ FUENTES, da la bienvenida a todos los asistentes a esta reunión, consejeros, delegados, directores, Regidores y miembros del ayuntamiento, a esta reunión del Consejo de Planeación de esta Administración 2021-2024, primera del ejercicio 2024.

2. PUNTO 2. PASE DE LISTA DE ASISTENCIA, QUORUM LEGAL, E INSTALACIÓN LEGAL DE LA ASAMBLEA

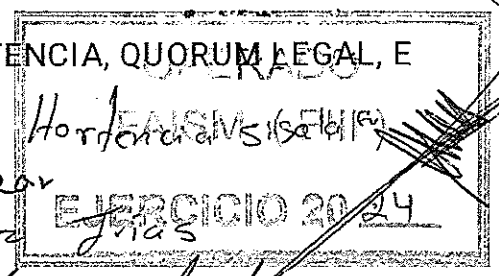

Cristina Lopez
Juan Solazar
Rocío Quezada
Araceli Pérez
Juan García Rodríguez
Gilberto Salazar H

Jose Rosario Prieto
Heriberto Salazar
Lecindiana
Rosa Chacón
Alicia Flores Martínez
Daniela Muñoz D

Valentín Salazar N. Teresa de Jesus
Luis Antonio Duán G. Battalozoff

Acto siguiente, se le otorga la palabra al ING. DIEGO ALEJANDRO MERCADO QUEZADA, Secretario técnico del Consejo de Planeación Municipal para proceder con el siguiente punto del orden del día, el cual es el Pase de lista, una vez realizado, informa al presidente del CONSEJO DE DESARROLLO MUNICIPAL que se cuenta con la presencia de _____consejeros de un total de _____ que integran el CONSEJO de desarrollo municipal, así como se cuenta con la presencia de los Delegados Municipales o en su caso suplentes de la mayoría de las comunidades, una Asamblea muy concurrida, lo que permite al Presidente del CONSEJO DE DESARROLLO MUNICIPAL Que se cuenta con quórum legal para continuar con la asamblea el C. JOSE MANUEL JIMENEZ FUENTES, presidente del consejo, declara la instalación legal de la asamblea y apertura de los trabajos y por lo tanto, validos los acuerdos que de ella misma emanen.

FRANCO AGUAYO

3. CAPACITACION A LOS MIEMBROS DEL CONSEJO DE DESARROLLO SOCIAL MUNICIPAL 2021-2024.

El siguiente punto, se otorga el uso de la palabra al ING. DIEGO ALEJANDRO MERCADO QUEZADA, Secretario técnico del Concejo de Planeación Municipal para proceder con el siguiente punto del orden del día, el cual es la capacitación al Concejo de Desarrollo Municipal, otorgándoles a cada concejero las obligaciones y funciones de acuerdo a la Ley Orgánica del Municipio, y se da a conocer el ACUERDO POR EL QUE SE MODIFICA EL DIVERSO POR EL QUE SE EMITEN LOS LINEAMIENTOS GENERALES PARA LA OPERACIÓN DEL FONDO DE APORTACIONES PARA LA INFRAESTRUCTURA SOCIAL, PUBLICADO EL 14 DE FEBRERO DE 2014 Y SUS MODIFICATORIOS EL 13 DE MAYO DE 2014, EL 12 DE MARZO DE 2015 Y EL 31 DE MARZO DE 2016, publicados por la Secretaria de Desarrollo social para el presente ejercicio. Haciendo hincapié en lo siguiente: Da lectura del extracto de los lineamientos de operación, que en el direccionamiento de los recursos, los gobiernos locales y de las entidades federativas podrán planear hasta un 100% de sus recursos del FAIS en obras de incidencia directa, para el caso de incidencia complementaria podrán planear hasta el 60% de sus recursos del FAIS; el resto de los recursos se invertirá en demarcaciones territoriales con alto y muy alto grado de rezago, que para la identificación de la población en pobreza extrema los gobiernos locales deberán hacer uso de los Criterios de Acreditación de Beneficio a Población en Pobreza Extrema.

4. PROPUESTA PARA SU VALIDACION DE OBRAS Y ACCIONES A EJECUTAR CON RECURSOS DEL RAMO 33, EJERCICIO 2023, DEL FONDO PARA LA INFRAESTRUCTURA SOCIAL MUNICIPAL.

5. Continuando con el orden del día, acto seguido, se le otorga la palabra a el ING. DIEGO ALEJANDRO MERCADO QUEZADA, Secretario técnico del Consejo de Planeación Municipal para proceder con la reunión de trabajo, e informar a los presentes que el techo financiero del fondo para la infraestructura Social Municipal, dado a conocer a los miembros del consejo lo que corresponde a las liberaciones de

Candido Muñoz
David Dusan B. Rosa Maria Corona L.
Antonio Aguirre
Bachina Aguayo R.
Cristal Aguayo

Gloria Perez
Jose Rosario Prieto

Heriberto Salazar
Rancho Flores
Alicia Flores Martinez

Juan Salazar
Araceli Perez Juas
Orsuan Garcia Rodriguez
Gilberto Sechoga H

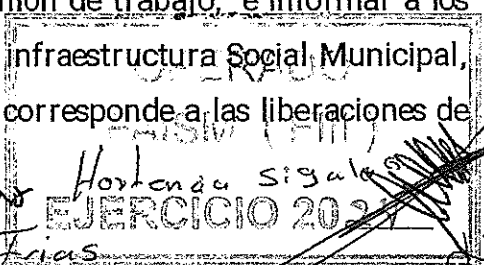

2024

Valentín Salazar
 Luis Antonio Durán

Jose de Jesus
 JBattoz

cada administración referente a este techo, de este mencionado fondo, tal como se detalla en el siguiente recuadro No. 1.

Recuadro 1.

TECHO FINANCIERO ANUAL					
EJERCICIO 2024					
FONDO DE APORTACIONES PARA LA INFRAESTRUCTURA SOCIAL MUNICIPAL					
		LIBERACION MENSUAL	MONTO	ADMINISTRACION	
FONDO DE APORTACIONES PARA LA INFRAESTRUCTURA SOCIAL MUNICIPAL (FIII)	\$16,845,512	FEBRERO - SEPTIEMBRE	\$1'684,551.20	\$1'684,551.20	2021-2024
		OCTUBRE/NOVIEMBRE	\$1'684,551.20	\$1'684,551.20	2024-2027
TOTAL:			\$16,845,512		

Otro de los asuntos concernientes a este Fondo es como ya se les informo propone a los presentes lo de los programas Desarrollo Institucional e Indirectos. Según el Anexo #1, ultimas dos filas.

ARMANDO AGUILO

FONDO DE APORTACIONES PARA LA INFRAESTRUCTURA SOCIAL MUNICIPAL
 APROBACION DE PROPUESTA ANTE EL CONSEJO DE DESARROLLO MUNICIPAL

TECHO FINANCIERO ANUAL
 EJERCICIO 2024

Se les pide a los presentes manifiesten de manera económica su aprobación anexo 1 y/o recuadros no. 1, 2, y 3. relativo a obras y acciones, así como de los programas de Desarrollo Institucional y Gastos Indirectos; Así mismo después de analizar el anexo con el global de obras a realizarse dentro del ejercicio 2023, con los montos de acuerdo a

techo financiero, con sus respetivos aumentos y disminuciones en el presupuesto, para lo cual se les pide manifiesten de manera económica, la aprobación y el secretario técnico informa que es la mayoría de votos a favor... Lo cual es APROBADO estos recursos para el ejercicio 2024.

El ING. DIEGO ALEJANDRO MERCADO QUEZADA, toma la palabra y solicita al Consejo emitir y suscribir propuestas para acciones de obras a realizarse en caso de que existieran ahorros o modificaciones en las obras ya propuestas y aprobadas anteriormente, y que por alguna razón no se ejecutaran por cualquier situación de inconformidad, se tome en sustitución alguna de las mencionadas, propuestas nuevas cumpliendo los lineamientos de este fondo, obras que se suman a la ejecución en caso de existir recurso por programar, de

Ramon Quezada

Juan Solórzano
 Ariaceli Pérez

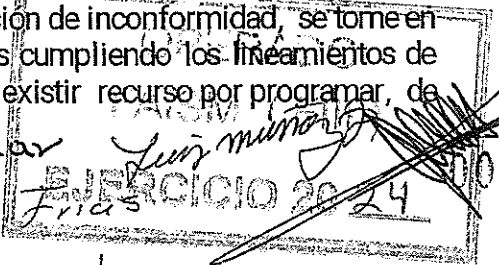

Juan García Rodríguez

Hortencia Sigala

Vertical text on the left side of the page, including names like Rosa Maria Corona, Cecilia Flores, and Candido Muñoz.

Vertical text on the right side of the page, including names like Jose Rosario Puyco, M. Guadalupe Mendoza, and Heriberto Salazar.

Valentin Salazar W

J Battoz Perez

ARMANDO AGUAYO

acuerdo a las necesidades que esta Asamblea señala, y con ello de ser posible realizarse con recursos del presente ejercicio o bien dentro del próximo ejercicio fiscal, cabe mencionar que por el momento se desconocen los montos de estos proyectos.

Respecto al resultado de desahogo de los puntos anteriores, se acuerda:

Primero: Tenernos por enterados y conformes, en nuestra calidad de integrantes del Consejo, respecto a la información a que se refiere el punto 3 del Orden del día.

Segundo: Tenernos por enterados y conformes y emitiendo nuestra aprobación, en nuestro carácter de miembros del Consejo, respecto a todas y cada una de las acciones de obra contenidas en el listado a que se refiere el punto 4 del orden del día.

Tercero: Tenernos de igual forma, en nuestra calidad de integrantes del Consejo, suscribiendo, en documento por separado, las peticiones o propuestas de acciones de obra que pudieran realizarse de ser posible en el presente ejercicio o bien en el próximo año fiscal, con recursos del fondo III Y/O mezcla de recursos derivadas de otras fuentes de financiamiento asunto este al que se hizo alusión en algún punto del orden del día.

6. ASUNTOS GENERALES. Y/O ACLARACIONES

Surgieron inquietudes por parte de los representantes comunitarios, de obras que se solicitaron en las reuniones comunitarias, así como de otros programas como dos por uno, aclarando el secretario del Consejo y Presidente Municipal, las dudas.

6. CLAUSURA DE LA ASAMBLEA

Para finalizar y tomando en cuenta que no hay otro asunto que tratar se da por clausurada la asamblea, en la forma propuesta en el punto 7 del orden del día, siendo las 12:00 horas del día de la fecha, firmando para constancia y para validez legal de lo descrito en este documento, los intervinientes. Damos fe.

Se adjuntan los anexos 1 y 2. (La lista de asistencia y la lista de obras)

Cristina Rosales

Jaaser de Jesus Heriberto

M. Guadalupe Mendosa IRMA PERIRE R

Luis Antonio Durán

Juan Salazar

Araceli Pérez

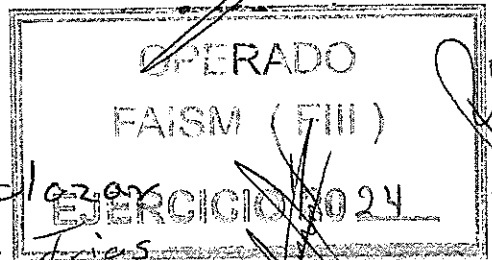

Hortencia Sigala G.

B. Adriana Aguayo R. Candido Muñoz B. Adriana Aguayo R. David Durán B. zard DA, J, P, S

Jose Rosario Pardo Rosa Maria Corona D.

Salazar 12 Romancho Martinez Alicia Flores Martinez

Cecilia Barrera *Los Antonio Duran* *Armando Aguayo*
J. Battista Perez *Fernando de Jesus*
 POR EL H. AYUNTAMIENTO 2021-2024

PRESIDENTE DEL C.D.M.
Manuel Jimenez
 C. JOSE MANUNUEL JIMENEZ FUENTES

SECRETARIO DE GOBIERNO
Armando Aguirre
 LIC. ARMANDO AGUIRRE GOMEZ.

ENCARGADA DE TESORERIA MUNICIPAL.
Rocio Roque
 L.C. ROCIO ROQUE GOMEZ.

SÍNDICO MUNICIPAL
Liliana Roque
 LIC. LILIANA ROQUE GOMEZ,

DIRECTOR DE OBRAS SERVICIOS PUBLICOS
Sergio Hinojosa
 C. SERGIO HINOJOZA PEREZ.

CONTRALOR MUNICIPAL.
Ana Gabriela Tachiquin
 ING. ANA GABRIELA TACHIQUIN

SECRETARIO TECNICO DEL C.D.M.
Diego Alejandro Mercado
 ING. DIEGO ALEJANDRO MERCADO QUEZADA

REPRESENTANTES PARLAMENTARIOS ANTE EL CONSEJO

REPRESENTANTE PARLAMENTARIO
 PAN - PRI - PRD
 LIC. REYNA VILLALOBOS PEREZ

REPRESENTANTE PARLAMENTARIO
 MOVIMIENTO CIUDADANO
Beatriz Adriana Aguayo R.
 C. BEATRIZ ADRIANA AGUAYO RODRIGUEZ

REPRESENTANTE PARLAMENTARIO
 FUERZA POR MEXICO
Celini Amiadai Becerra
 LIC. CELINI AMIADAI TAQUICHIN BECERRA

REGIDOR DE DESARROLLO SOCIAL
 LIC. RAFAEL CERVANTES DURAN.

REGIDOR DE DESARROLLO ECONOMICO
Jorge Ortiz Ramirez
 PROF. JORGE ORTIZ RAMIREZ.

Armando Aguirre
Rocio Roque
Sergio Hinojosa
Diego Alejandro Mercado
Reyna Villalobos
Beatriz Adriana Aguayo R.
Rafael Cervantes Duran
Jorge Ortiz Ramirez

Jose Rosario Prieto
Horencia Sigala G.
Juan Salazar
Araceli Perez Frias
David Duran Bo
Gloria Perez
Quetzada
Candido Martinez
Araceli Perez Frias
Juan Salazar

Araceli Becerra Esparta

LISTA DE ASISTENCIA

LOCALIDAD	NOMBRE	FIRMA
ALTO DE LA PALMITA	Valentín ENRIQUE RUVALCABA	<i>Valentín Velasco</i>
ARROYO COLORADO	LUIS ANTONIO DURAN MUÑOZ	Luis Antonio Durán
BARRANCA DE MORENO	JOSE JOVANI GONZALEZ CORONA	
CAPELLANIA	ANTONIO MEJIA QUEZADA	<i>Antonio Mejia</i>
CAPULIN DE ABAJO	IGNACIO ALVAREZ M.	
CAPULIN DE ARRIBA	ARACELI PEREZ FRIAS	Araceli Perez Frias
CASAS GRANDES	GILBERTO LECHUGA HERNANDEZ	<i>Gilberto Lechuga H</i>
CERRO DE SAN MIGUEL	ELISEO MUÑOZ DURAN	
CERRO GRANDE	EFRAIN ROBLES VELAZCO	
COLONIA DE SAN MIGUEL	OSCAR JIMENEZ DURAN	
EL ALAMO	JOSEFINA DURAN VILLALOBOS	
EL JAGUEY	JOSE RODRIGUEZ	
EL LLANO GRANDE	J. RAMON QUEZADA RUVALCABA	<i>Ramon Quezada</i>
EL MOLINO	JOSE JUAN MEJIA PEREZ	<i>Jose Juan Mejia Perez</i>
EL SITIO	MANUEL TENERIO CORDERO	
EL TUICHE	JOSE AGUIRRE LOMELI	<i>Jose Aguirre Lomeli</i>
GABRIEL LOPEZ	JOSE PERFECTO GONZALEZ	
LA CIENEGA DE LAS PILAS	JOSE DURAN JAIME	
LA COFRADIA	DAVID DURAN BUSTOS	<i>David Duran B.</i>
LA ESTANCIA	JOSE SANDOVAL GOMEZ	
LA HUERTA	EVELIA RAMIREZ GOMEZ	
LA JABONERA	VICTOR MANUEL VILLALOBOS JAUREGUI	
LA LABOR	VICENTE GARCIA MERCADO <i>Vicente Garcia Mercado</i>	<i>Vicente</i>
LA MAJADA	RAUL GOMEZ ANDRADE	<i>Juan Garcia Rodriguez</i>
LA VILLITA	RUBEN JIMENEZ QUEZADA	
LAS AMARILLAS	MARTIN SALDIVAR ESPARZA	
LAS ANIMAS	JOSE ROSARIO PRETO	<i>Jose Rosario Prieto</i>

La Portella 0028
 Nueva Flores Martinez
 Alicia Flores Martinez

Teresa de Jesus Sandoval

LAS HUERTAS	ANTONIO QUEZADA DIAZ	<i>Florencia de Jesus S</i>
LAS PILAS	ESPERANZA GOMEZ DURAN	<i>Delegada Cecilia Hernandez</i>
LAS PRESITAS	JUAN RAMON AGUSTIN SIGALA SAL.	<i>Hortencia Sigala Hernandez Sigala S.</i>
LAS TROJES	EDGAR IVAN GONZALEZ CORDOVA	
LAS TUZAS	JOSE ARTURO ALVAREZ VILLEGAS	
LOS ADOBES	ROSARIO OROPEZA GARCIA	<i>Arce Aguirre Alejandro A. G. A. y C.</i>
LOS BORROELES	ERIKA LUIS GARCIA	
LOS CARDOS	GEORGINA DANIELA RUIZ	
LOS SANDOVALES	MA. GUADALUPE MENDOZA FRIAS	<i>Guadalupe Mendoza</i>
MESA DE FRIAS	ABEL PEREZ FRIAS	
MESA DE LA PROVIDENCIAL	MARIO HERNANDEZ LECHUGA	
MOCTEZUMA	FELIPA PEREZ MEJIA	
MONTE DE YAÑEZ	SALVADOR AGUIRRE PEREZ	
OJO DE AGUA	JAVIER MARTINEZ QUEZADA	
PASO DE OROZCO	JOSE RUVALCABA RUVALCABA	
PLAN DEL SAUZ	SOFIA MUÑOZ VILLALOBOS	
PORVENIR DE JORINETE	VICTOR MANUEL RODRIGUEZ DURAN	
PRIMERO DE MAYO	OMAR LOPEZ VELEZ	
RINCÓN DE TORRES	RUBEN GUZMAN LUNA	
SAN JOSE DEL SUR	MA. DEL CARMEN BECERRA ESPARZA	<i>Ma Carmen Becerra E.</i>
SAN MARTIN	JAIMÉ VELEZ CAJERO	
SANTA GERTRUDIS	IRENE OLMOS SALDIVAR	
TLACHICHILA	JOSE VALLIN MUÑOZ	<i>Olmos Aguirre</i>
TOYAHUÁ ABAJO	HILDA GONZALEZ	
TOYAHUÁ DE ABAJO	ABELINO PEREZ GOMEZ	<i>Gloria Figa Perez</i>
VALLECITOS	JUAN PABLO SALAZAR PEREZ	<i>Juan Salazar</i>
VELADORES	ROSA MARIA CORONA LARIS	<i>Heriberto Salazar</i> <i>Heriberto Salazar</i>

Candido Muñoz

Luis Muñoz Derós

Jocoyole 00 139
Delicias

Jose Mario Trivicio Davis Durán B. Rosal María Corona J. M. Guadalupe Mendoza

Cond. de Mores Luis Antonio Durán

ARMANDO AGUIRRE

ARMANDO AGUIRRE

Mauricio Jimenez

Glafira Perez

Juan Salazar

[Signature]

Martencia Sigala

Juan Garcia

Patricia Durán

José Aguilera

Heriberto Salazar

No.		LOCALIDAD	OBRA O ACCION	MONTO	SUBCLASIFICACION	INCIDENCIA
1		NOCHISTLÁN	CONSTRUCCIÓN DE PAVIMENTACION EN CALLE PRIVADO DE LIMÓN DE LA ZAP 033 DE LA LOCALIDAD DE NOCHISTLÁN, MUNICIPIO DE NOCHISTLÁN DE MEJIA, ZAC.	\$ 1,302,131.30	PAVIMENTACION	COMPLEMENTARIA
2		LAS ANIMAS	CONSTRUCCIÓN DE BAÑOS EN ESPACIO PÚBLICO EN LA COMUNIDAD DE LAS ANIMAS, MUNICIPIO DE NOCHISTLÁN DE MEJIA, ZAC.	\$ 376,933.93	ESPACIOS DEPORTIVOS	COMPLEMENTARIA
3		NOCHISTLÁN	REHABILITACION DE PAVIMENTACION EN LA CALLE ITALIA E INGLATERRA DE LA ZONA ZAP 0206 DE LA LOCALIDAD DE NOCHISTLÁN, MUNICIPIO DE NOCHISTLÁN DE MEJIA, ZAC.	\$ 401,083.97	PAVIMENTACION	COMPLEMENTARIA
4		NOCHISTLÁN	CONSTRUCCION DE RED O DISTRIBUCION DE AGUA POTABLE EN LAS CALLES NORIA Y LAS HUERTAS DE LA ZAP 0174 EN LA LOCALIDAD DE NOCHISTLÁN, MUNICIPIO DE NOCHISTLÁN DE MEJIA, ZAC.	\$ 145,287.43	AGUA POTABLE	DIRECTA
5		NOCHISTLÁN	CONSTRUCCION DE LA LINEA DE DRENAJE EN LA CALLE CAMPO DEPORTIVO DE LA ZONA ZAP 0371 DE LA LOCALIDAD DE NOCHISTLÁN, MUNICIPIO DE NOCHISTLÁN DE MEJIA, ZAC.	\$ 185,781.45	RED DE DRENAJE	DIRECTA
6		NOCHISTLÁN	REHABILITACION DE PAVIMENTACION EN LA CALLE CAMPO DEPORTIVO DE LA ZAP 0371 DE LA LOCALIDAD DE NOCHISTLÁN, MUNICIPIO DE NOCHISTLÁN DE MEJIA, ZAC.	\$ 1,667,134.32	PAVIMENTACION	COMPLEMENTARIA
7		COL. LOMAS DEL REFUGIO	REHABILITACION DE PAVIMENTACION EN LA CALLE JESUITAS COLONIA LOMAS DEL REFUGIO DE LA LOCALIDAD DE NOCHISTLÁN DE MEJIA, ZACATECAS	\$ 1,264,695.09	PAVIMENTACION	COMPLEMENTARIA
8		NOCHISTLÁN	REHABILITACION DE LINEA RED DE AGUA POTABLE EN LA CALLE CAMPO DEPORTIVO DE LA ZAP 0371 DE LA LOCALIDAD DE NOCHISTLÁN, MUNICIPIO DE NOCHISTLÁN DE MEJIA, ZAC.	\$ 81,404.16	AGUA POTABLE	DIRECTA
9		NOCHISTLÁN	REHABILITACION DE DRENAJE SANITARIO DE CALLE PRIVADO DE LIMÓN DE LA ZAP 033 DE LA LOCALIDAD DE NOCHISTLÁN, MUNICIPIO DE NOCHISTLÁN DE MEJIA, ZAC.	\$ 168,312.13	RED DE DRENAJE	DIRECTA
10		NOCHISTLÁN	REHABILITACION DE LINEA DE DRENAJE EN LA CALLE ITALIA E INGLATERRA DE LA ZONA ZAP 0206 DE LA LOCALIDAD DE NOCHISTLÁN, MUNICIPIO DE NOCHISTLÁN DE MEJIA, ZAC.	\$ 79,534.94	RED DE DRENAJE	DIRECTA
11		COL. LOMAS DEL REFUGIO	REHABILITACION DE LINEA DE DRENAJE EN LA CALLE JESUITAS DE LA COLONIA LOMAS DEL REFUGIO, MUNICIPIO DE NOCHISTLÁN DE MEJIA, ZAC.	\$ 143,180.38	RED DE DRENAJE	DIRECTA
12		LOS SANDOVALES	CONSTRUCCIÓN DE BAÑOS EN ESPACIO PÚBLICO EN LA COMUNIDAD DE LOS SANDOVALES, MUNICIPIO DE NOCHISTLÁN DE MEJIA, ZAC.	\$ 369,243.81	ESPACIOS DEPORTIVOS	COMPLEMENTARIA
13		LA JABONERA	CONSTRUCCION DE CAMINO DE ACCESO A LA LOCALIDAD DE LA JABONERA, MUNICIPIO DE NOCHISTLÁN DE MEJIA, ZAC.	\$ 1,213,589.41	ACCESO A COMUNIDAD	DIRECTA
14		VELADORES	AMPLIACION DE 954 ML DE LINEA DE DRENAJE SANITARIO EN LA LOCALIDAD DE VELADORES MUNICIPIO DE NOCHISTLÁN DE MEJIA, ZAC.	\$ 1,321,612.99	RED DE DRENAJE	DIRECTA
15		TOYAHUA DE ABAJO	CONSTRUCCION DE RED DE ALUMBRADO PÚBLICO EN LA CALLE HIDALGO DE LA LOCALIDAD DE TOYAHUA DE ABAJO MUNICIPIO DE NOCHISTLÁN DE MEJIA, ZAC.	\$ 223,108.10	ALUMBRADO	DIRECTA
16		NOCHISTLÁN	AMPLIACION DE ELECTRIFICACION EN LA CALLE RAFAEL CERVANTES Y LOPEZ VELARDE CON SUBESTACION 37.5 KVA EN NOCHISTLÁN DE MEJIA, ZACATECAS	\$ 246,162.73	ELECTRIFICACION	DIRECTA
17		NOCHISTLÁN	REHABILITACION DE LINEA DE AGUA POTABLE EN LA CALLE ITALIA E INGLATERRA DE LA ZONA ZAP 0206 DE LA LOCALIDAD DE NOCHISTLÁN, MUNICIPIO DE NOCHISTLÁN DE MEJIA, ZAC.	\$ 67,316.67	AGUA POTABLE	DIRECTA
18		NOCHISTLÁN	CONSTRUCCION DE LINEA DE AGUA POTABLE EN CALLE PRIVADO DE LIMÓN DE LA ZAP 033 DE LA LOCALIDAD DE NOCHISTLÁN, MUNICIPIO DE NOCHISTLÁN DE MEJIA, ZAC.	\$ 111,028.84	AGUA POTABLE	DIRECTA
19		COL. LOMAS DEL REFUGIO	REHABILITACION DE LINEA DE AGUA POTABLE EN LA CALLE JESUITAS DE LA COLONIA LOMAS DEL REFUGIO, MUNICIPIO DE NOCHISTLÁN DE MEJIA, ZAC.	\$ 93,027.95	AGUA POTABLE	DIRECTA
20		NOCHISTLÁN	APORTACION MUNICIPAL PARA CONVENIO DE MEJORAMIENTO DE VIVIENDA CON SEGUOB	\$ 1,000,000.00	VIVIENDA	DIRECTA
21		NOCHISTLÁN	EQUIPAMIENTO DE UNIDAD INTEGRAL DE SALUD Y REHABILITACION DE NOCHISTLÁN, MUNICIPIO DE NOCHISTLÁN DE MEJIA, ZAC.	\$ 250,000.00	SALUD	DIRECTA
22		NOCHISTLÁN	AMPLIACION DE ELECTRIFICACION EN LA CALLE ARROYO BLANCO DE LA LOCALIDAD DE NOCHISTLÁN, MUNICIPIO DE NOCHISTLÁN DE MEJIA, ZAC.	\$ 180,000.00	ELECTRIFICACION	DIRECTA
23		TOYAHUA DE ABAJO	AMPLIACION DE ELECTRIFICACION EN LA LOCALIDAD TOYAHUA DE ABAJO, MUNICIPIO DE NOCHISTLÁN DE MEJIA, ZAC	\$ 250,000.00	ELECTRIFICACION	DIRECTA
24		NOCHISTLÁN	AMPLIACION DE ELECTRIFICACION EN LA CALLE LOS ARGOS DE LA ZAP 0329 DE LA LOCALIDAD DE NOCHISTLÁN, MUNICIPIO DE NOCHISTLÁN DE MEJIA	\$ 287,071.00	ELECTRIFICACION	DIRECTA

Jose Rosario Rivas
David Durán B. Bosa Maria Corona L.

ARMANDO AGUIRRE
ARMANDO AGUIRRE R

Condado No 22

22	LOS SANDOVALES	REHABILITACION DE RED O LINEA DE DISTRIBUCION DE AGUA POTABLE EN LA COMUNIDAD DE LOS SANDOVALES, MUNICIPIO DE NOCHISTLÁN DE MEJÍA, ZAC	\$	300,000.00	AGUA POTABLE	DIRECTA
23	VELADORES	REHABILITACION DE CARRETERA VEALDORÉS - NOCHISTLÁN EN LA COMUNIDAD DE VEALDORÉS, MUNICIPIO DE NOCHISTLÁN DE MEJÍA, ZAC.	\$	450,000.00	CARRETERA	DIRECTA
24	LAS TUZAS	REHABILITACION DE LINEA DE AGUA EN EL ARQUILLO DE LA COMUNIDAD DE LAS TUZAS, MUNICIPIO DE NOCHISTLÁN DE MEJÍA, ZAC.	\$	325,035.93	AGUA POTABLE	DIRECTA
25	NOCHISTLÁN	REHABILITACION DE PAVIMENTACION EN CALLE AYUNTAMIENTO EN LA ZONA ZAP 0441 DE LA LOCALIDAD DE NOCHISTLÁN DE MEJÍA, ZAC	\$	663,116.00	PAVIMENTACION	COMPLEMENTARIA
26	NOCHISTLÁN	REHABILITACION DE LINEA DE DRENAJE SANITARIO EN CALLE AYUNTAMIENTO EN LA ZONA ZAP 0441 DE LA LOCALIDAD DE NOCHISTLÁN DE MEJÍA, ZAC	\$	131,203.84	RED DE DRENAJE	DIRECTA
27	NOCHISTLÁN	REHABILITACION DE LINEA DE AGUA POTABLE EN CALLE AYUNTAMIENTO EN LA ZONA ZAP 0441 DE LA LOCALIDAD DE NOCHISTLÁN DE MEJÍA, ZAC	\$	66,707.20	AGUA POTABLE	DIRECTA
28	NOCHISTLÁN	REHABILITACION DE PAVIMENTACION EN CALLE PROL. DE MEJÍA EN LA ZONA ZAP 0333 DE LA LOCALIDAD DE NOCHISTLÁN DE MEJÍA, ZAC	\$	502,000.00	PAVIMENTACION	COMPLEMENTARIA
29	NOCHISTLÁN	REHABILITACION DE LINEA DE DRENAJE SANITARIO EN CALLE PROL. DE MEJÍA EN LA ZONA ZAP 0333 DE LA LOCALIDAD DE NOCHISTLÁN DE MEJÍA, ZAC	\$	116,000.00	RED DE DRENAJE	DIRECTA
30	NOCHISTLÁN	REHABILITACION DE LINEA DE AGUA POTABLE EN CALLE PROL. DE MEJÍA EN LA ZONA ZAP 0333 DE LA LOCALIDAD DE NOCHISTLÁN DE MEJÍA, ZAC	\$	99,000.00	AGUA POTABLE	DIRECTA
31	NOCHISTLÁN	REHABILITACION DE PAVIMENTACION EN CALLE ROBLE EN LA ZONA ZAP 0367 DE LA LOCALIDAD DE NOCHISTLÁN DE MEJÍA, ZAC	\$	1,334,458.20	PAVIMENTACION	COMPLEMENTARIA
32	NOCHISTLÁN	REHABILITACION DE LINEA DE DRENAJE SANITARIO EN CALLE ROBLE EN LA ZONA ZAP 0367 DE LA LOCALIDAD DE NOCHISTLÁN DE MEJÍA, ZAC	\$	219,000.00	RED DE DRENAJE	DIRECTA
33	NOCHISTLÁN	REHABILITACION DE LINEA DE AGUA POTABLE EN CALLE ROBLE EN LA ZONA ZAP 0367 DE LA LOCALIDAD DE NOCHISTLÁN DE MEJÍA, ZAC	\$	115,000.00	AGUA POTABLE	DIRECTA
34	LOS TEPETATES	CONSTRUCCION DE PAVIMENTACION EN LOS TEPETATES MUNICIPIO DE NOCHISTLÁN DE MEJÍA, ZAC	\$	793,000.00	PAVIMENTACION	COMPLEMENTARIA
35	LOS TEPETATES	CONSTRUCCION DE RED DE DRENAJE SANITARIO EN LOS TEPETATES MUNICIPIO DE NOCHISTLÁN DE MEJÍA, ZAC	\$	150,000.00	RED DE DRENAJE	DIRECTA
36	LOS TEPETATES	CONSTRUCCION DE LINEA DE AGUA EN LOS TEPETATES MUNICIPIO DE NOCHISTLÁN DE MEJÍA, ZAC	\$	100,000.00	AGUA POTABLE	DIRECTA

TOTAL \$ 16,781,180.97

MONTO FAHSM \$ 16,845,512.00

DIFERENCIA \$ 64,331.03

Glafira Perez

Manuel Durán



Manuel Jimenez

Jose Aguirre S. ~~Jimenez~~

Juan Garcia Rodriguez

Heriberto Salazar P. Juan Salazar

Montana Sigala
Ramon Pineda

10031

GOBIERNO DEL ESTADO DE ZACATECAS
RAMO GENERAL 33 APORTACIONES FEDERALES PARA ENTIDADES
FEDERATIVAS Y MUNICIPIOS.

CONVENIO DE CONCERTACIÓN 2024

**OBRA: CONSTRUCCION DE BAÑOS EN ESPACIO PUBLICO DEPORTIVO EN LA
COMUNIDAD DE LO SANDOVALES, EN LA LOCALIDAD DE NOCHISTLAN DE
MEJIA, ZACATECAS.**

Convenio de Concertación, que con objeto de llevar a cabo obras y/o acciones de beneficio social, celebran, por una parte, el H. Ayuntamiento de: Nochistlán, Zac. Representado por el C. Presidente Municipal quien a su vez es el Presidente del Consejo de Desarrollo Municipal; y por otra el comité comunitario y/o por obra del municipio **MUNICIPIO DE NOCHISTLAN DE MEJIA** los que en lo sucesivo se denominarán "AYUNTAMIENTO", "CONSEJO" Y "COMITÉ" respectivamente.

ANTECEDENTES

1.- El Ejecutivo Federal, a través de las Secretarías de Desarrollo Social y de Contraloría y Desarrollo Administrativo: el ejecutivo del Estado Libre y Soberano de Zacatecas; y los Ayuntamientos de los 56 municipios del Estado, celebraron un anexo de ejecución del Convenio de Desarrollo Social 2024, el cual tiene por objeto operar el programa denominado "Fondo"; mediante la transparencia de los recursos federales y estatales a los H. Ayuntamientos, y estos a su vez los operan conjuntamente con los Consejos de Desarrollo Municipal y los Comités del referido programa.

2.- El consejo de Desarrollo Municipal, correspondiente al municipio de NOCHISTLÁN, con domicilio en CALLE HIDALGO #1, se encuentra constituido según consta en el Acta levantada en Asamblea de consejeros de fecha **22 DE FEBRERO DE 2024** y tiene como principal objetivo efectuar la promoción de los objetivos, estrategias, programas y acciones del Fondo de Desarrollo Social Municipal; y a la vez promover e impulsar la organización social y la participación de la población organizada.

El C. **JOSE MANUEL JIMENEZ FUENTES** en su carácter de Presidente del Consejo de Desarrollo Municipal, tiene facultades para suscribir el presente convenio a nombre y representación de dicho Consejo.

3.- LA : **CONSTRUCCION DE BAÑOS EN ESPACIO PUBLICO DEPORTIVO EN LA
COMUNIDAD DE LO SANDOVALES, EN LA LOCALIDAD DE NOCHISTLAN DE
MEJIA, ZACATECAS.** constituyó el **07 DE JUNIO DE 2024** con el propósito de ejecutar, así como operar y conservar las obras y/o acciones que en su localidad se definieron como prioritarias.

El **Raudel Espinoza Sandoval** en su carácter de Presidente del Comité, tiene facultades para suscribir el presente Convenio a nombre y representación de dicho Comité.

En razón de lo anteriormente expuesto y con fundamento en los artículos I fracc. II, 3,4,6,7,28,29,30,50,51 y 82 de la Ley de Adquisiciones de Obras Públicas; y en las disposiciones

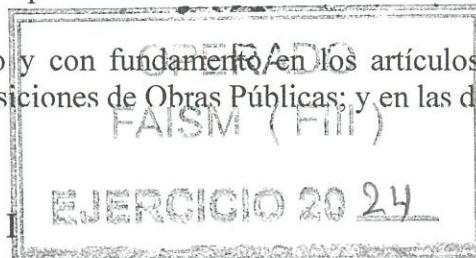

0032

Elpidio Vahlg

Raudel Espinoza S.

Jose Sandoval R

Manuel Jimenez

aplicables de la ley orgánica Municipal, las partes celebran el presente concentrado el tenor de las siguientes

CLAUSULAS

PRIMERA, - El H. "AYUNTAMIENTO", el "CONSEJO" y el "COMITÉ", convienen en conjuntar esfuerzos y recursos para la realización de obras y/o acciones, en el marco del programa "Fondo para la Infraestructura Social Municipal".

SEGUNDA, - Las obras y/o acciones que se ejecutarán por el "Comité" serán las que a continuación se describen: **CONSTRUCCION DE BAÑOS EN ESPACIO PUBLICO DEPORTIVO EN LA COMUNIDAD DE LO SANDOVALES, EN LA LOCALIDAD DE NOCHISTLAN DE MEJIA, ZACATECAS.**

Para la realización de las obras y/o acciones anteriormente señaladas, el "AYUNTAMIENTO" ministrará al "COMITÉ" **\$369,243.81 (TRECIENTOS SESENTA Y NUEVE MIL DOSCIENTOS CUARENTA Y TRES PESOS 81/100 MN)**

TERCERA, - La ministración de los recursos a que se refiere la cláusula anterior estará a cargo del "AYUNTAMIENTO".

La ejecución de las obras, objeto del presente instrumento, estará bajo la responsabilidad directa del "CONSEJO" y la supervisión y vigilancia de la misma estará bajo la responsabilidad del "CONSEJO" y del "AYUNTAMIENTO".

CUARTA, - El "AYUNTAMIENTO" se compromete a:

- Ministrar los recursos al "COMITÉ", de acuerdo a los lineamientos que norman el programa
- Llevar un registro contable por separado, de los recursos designados a las obras y/o acciones a que se refiere este Convenio, independiente de la contabilidad de los ingresos del propio "AYUNTAMIENTO" y de otros programas.
- Solicitar informes con periodicidad que se requiera, conforme al tipo de obra y/o acción, al "CONSEJO" y al "COMITÉ" respecto de avance físico de las obras del presente Convenio; así como el ejercicio de los recursos que se otorguen.
- Proporcionar asesoría técnica al Comité en la ejecución de la obra, y apoyar a este con la ministración oportuna de los recursos.
- Informa al Ejecutivo Estatal del avance físico de las acciones u obras y del ejercicio del recurso, objeto del presente Convenio.

QUINTA, - El "COMITÉ" se compromete a:

- Realizar las obras y/o acciones objeto del presente Convenio, sujetándose a los lineamientos del programa a efecto de que se cumplan los principios de eficacia, eficiencia, honestidad y transparencia aplicables, en el ejercicio de los recursos que se aportan.
- Ejercer la totalidad de los recursos señalados en la cláusula segunda, destinándolos única y exclusivamente a las acciones u obras objeto del presente Convenio.

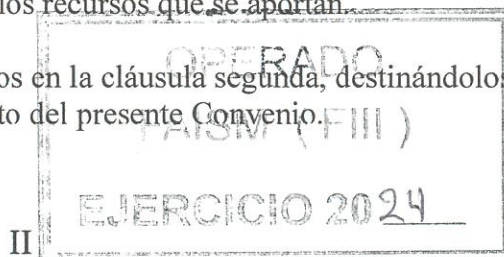

0033

Elpidio Valtz

Manuel Domínguez

Navda Espinoza S.

Jose Sandoval R.

- Elvira Vialto
- c) Proporcionar oportunamente los bancos de materiales que se requieran, así como la mano de obra necesaria en la realización de las obras que se comprometen en este Convenio.
 - d) Informar al representante comunitario ante el Consejo, los avances físicos así como la aplicación de los recursos.
 - e) Colaborar con el "CONSEJO" en la resolución de problemas que se presenten durante la ejecución de los trabajos.
 - f) Informar mensualmente al "AYUNTAMIENTO", por escrito, del avance físico de las obras y/o acciones, así como de la aplicación de los recursos económicos.
 - g) Atender al "CONSEJO" en la inspección de las instalaciones, a efecto de verificar el avance de las acciones u obras objeto del presente Convenio y colaborar con éste, cuando sea necesario.
 - h) Llevar una contabilidad especial, de los recursos a que se refiere la Cláusula Segunda, para la realización del objeto del presente Convenio.
Así como entregar al Consejo los recibos de comprobantes, que amparen las erogaciones realizadas; permitir a las autoridades competentes, auditar dicha contabilidad, si así lo juzgan necesario.
 - i) Dar aviso al "CONSEJO" sobre la terminación de las obras de que proceda a su verificación y preparación del informe y acta respectiva.
 - j) Recibir las obras y responsabilizarse de su conservación, mantenimiento y operación.
 - k) Denunciar ante el "AYUNTAMIENTO" o la Contraloría del Estado, la irregularidades que observen en la aplicación de los recursos financieros; tanto por parte de las autoridades, como de los particulares.

Narda Espinoza

Manuel Domínguez

SEXTA. El "CONSEJO" se compromete a:

- a) Gestionar y coordinar los diversos apoyos institucionales que requiera el "COMITÉ", para la realización de las obras y/o acciones derivadas del presente Convenio.
- b) Coordinar, supervisar, controlar y evaluar la realización de las obras y/o acciones y el ejercicio de los recursos derivados del presente Convenio, de acuerdo con los lineamientos del programa
- c) Realizar visitas de inspección a las instalaciones donde se lleven a cabo las obras y/o acciones.
- d) Solicitar ante las autoridades competentes, los permisos o licencias de construcción que se requieran para la realización de las obras; o en su caso de las acciones, a que se refiere este documento, conforme las leyes aplicables.
- e) Llevar a cabo el seguimiento, registro, control y evaluación del ejercicio de los recursos financieros, así como del avance físico de las acciones u obras objeto del presente Convenio.

Jose Sandoval R.

SEPTIMA.-El incumplimiento de las obligaciones asumidas por el "CONSEJO" y el "COMITÉ", ya sea consecuencia de dolo, culpa o negligencia de los servidores públicos municipales o de los representantes del "CONSEJO" y/o "COMITÉ" dará lugar a la terminación anticipada del presente convenio. En tal caso se comprometen a reintegrar al "AYUNTAMIENTO" los recursos que se les hayan ministrado y estén por alguna causa sin ejercer en este momento.

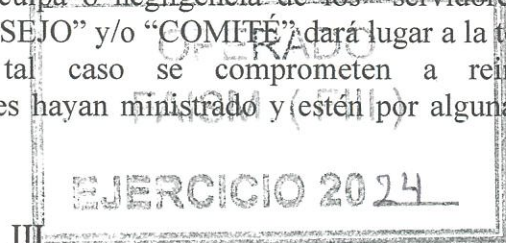

0034

Quien tenga conocimiento de las irregularidades, que en este contexto tuvieren lugar, procederá de inmediato a comunicar los hechos a la Contraloría Estatal o Municipal, para que se determine la responsabilidad administrativa que pudiera derivar de tales hechos o circunstancias, la cuál será independiente de la del orden civil o penal que puedan configurarse.

OCTAVA.- En caso de suscitarse duda o controversia respecto a la interpretación y cumplimiento del presente instrumento jurídico, las partes convienen expresamente, someterse a corresponderles en razón de su domicilio presente o futuro.

NOVENA. - El presente Convenio de concertación entrará en vigor el día de su firma y su vigencia será el **ejercicio fiscal 2024**, pudiéndose modificar o adicionar de común acuerdo por las partes; las modificaciones Y adiciones deberá constar por escrito y surtirán efectos a partir de su suscripción.

Elpidio Vialby

Paula Espinoza S.

Manuel Domínguez

Jose Sandoval R

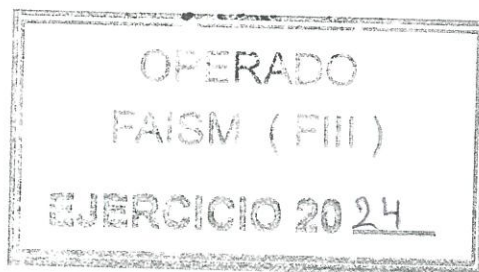

0035

Dado que fue el presente Convenio de Concertación y enteradas las partes de su contenido y alcance legal, lo firma para constancia y validez en: **07 DE JUNIO DE 2024**

OBRA: CONSTRUCCION DE BAÑOS EN ESPACIO PUBLICO DEPORTIVO EN LA COMUNIDAD DE LO SANDOVALES, EN LA LOCALIDAD DE NOCHISTLAN DE MEJIA, ZACATECAS.

POR EL H. AYUNTAMIENTO
EL PRESIDENTE MUNICIPAL Y DEL C.D.S.M.

C. JOSE MANUEL JIMENEZ FUENTES

EL TESORERO DEL AYUNTAMIENTO

L.C. ROCIO ROQUE GOMEZ

SECRETARIO TÉCNICO DEL CONSEJO

ING. DIEGO ALEJANDRO MERCADO QUEZADA

POR EL COMITÉ DE OBRA

EL PRESIDENTE DEL COMITÉ

NOMBRE Y FIRMA

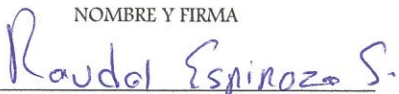
NOMBRE: Raudel Espinoza Sandoval

SECRETARIO DEL COMITÉ

NOMBRE Y FIRMA .

NOMBRE: Jose Sandoval K

TESORERO DEL COMITÉ

NOMBRE Y FIRMA

NOMBRE: Manuel Gomez

VOCAL DE CONTROL

NOMBRE Y FIRMA

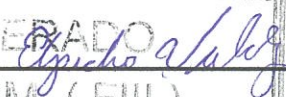
NOMBRE OPERADO FAISM (FIII)
EJERCICIO 20 24

0036

ACTA CONSTITUTIVA DE COMITÉ COMUNITARIO Y/O POR OBRA

404007

EJERCICIO 2024

RAMO GENERAL 33. APORTACIONES FEDERALES PARA ENTIDADES FEDERATIVAS Y MUNICIPIOS

MARCO ESTRATÉGICO

Se promueve, la integralidad política institucional y de la sociedad para fortalecer el proceso de descentralización ampliando las capacidades de estados y municipios promoviendo la corresponsabilidad ciudadana y la participación social en la aplicación de los recursos públicos; sumando esfuerzos colectivos para alcanzar mejores condiciones de vida; cuidando que la obra a ejecutar se haga con transferencia y calidad. Es por ello y que en apego al Manual Único de Operación se formula la siguiente actuación:

En el municipio de NOCHISTLAN DE MEJIA y reunidos los habitantes del lugar que en forma anexa firman de asistencia en el lugar que ocupa LUGAR DE REUNION con la finalidad de concertar y conformar con la participación comunitaria y democrática el comité de obra comunitaria acordada por el Consejo de Desarrollo Municipal y autorizada y aprobada por la secretaría de Planeación y Finanzas en oficio No. respectivamente en la ejecución de la obra: **CONSTRUCCION DE BAÑOS EN ESPACIO PUBLICO DEPORTIVO EN LA COMUNIDAD DE LO SANDOVALES, EN LA LOCALIDAD DE NOCHISTLAN DE MEJIA, ZACATECAS.** Siendo las **12:00** Horas del día **22 FEBRERO DEL DOS MIL VEINTICUATRO** y en asamblea general extraordinaria, legalmente constituida con la asistencia de la mayoría de los habitantes con derecho a participar y ante la presencia de las diversas representaciones de los Gobiernos Federales, Estatales y Municipales y del representante del Consejo en esta comunidad se da por iniciada bajo el siguiente orden del día:

- 1.- Presentación de autoridades.
- 2.- Lista de presentes.
- 3.- Objetivos generales de constituir el comité de obra comunitario.
- 4.- Alcances y beneficios del programa de desarrollarse en esta población.
- 5.- Propuestas para la integración del comité.

Abordados y agotados los puntos del 1 al 4, se escucharon propuestas a candidatos para la integración del comité habiendo quedado por mayoría como se especifica al final de esta actuación firmando de conformidad los que en ésta aceptan los cargos y responsabilidades.



0037

Elpidio Valdez

Manuel Lome

Raúl Espinoza S.

Jose Sandoval R

LOS BENEFICIARIOS SE COMPROMETEN A:

- 1.- Aportar: **\$ 0. 00/100 MN** que corresponde al 0% aproximadamente del costo total para el programa F.I.S.M. Para que la obra se realice en el menor tiempo posible y hasta la fecha programada para su ejecución final, así como otros trabajos donde se requiera su participación.
- 2.- Colaborar con las autoridades en la resolución de los problemas que se presenten durante la ejecución de los trabajos.
- 3.- Aplicar los recursos de conformidad con el Manual Único de Operación del Fondo de Aportaciones para la Infraestructura Social Municipal del Ramo 33 y la ley de adquisiciones y obras públicas, contenidas en las siguientes:

CLAUSULAS

PRIMERA: El comité se denominará: comité de **CONSTRUCCION DE BAÑOS EN ESPACIO PUBLICO DEPORTIVO EN LA COMUNIDAD DE LO SANDOVALES, EN LA LOCALIDAD DE NOCHISTLAN DE MEJIA, ZACATECAS.** personalidad jurídica y patrimonio propio.

SEGUNDA: El comité tendrá por objetivo contribuir a la construcción de la obra a que se hace referencia en el apartado anterior de éste documento apoyando y vigilando la operación y administración del programa, participará también en la organización de tareas comunitarias en las que se aporten materiales y/o mano de obra de los beneficiarios.

TERCERA: El domicilio legal del comité de obras se fijará en: **LUGAR DE LA OBRA** del municipio de **Nochistlán de Mejía.**

CUARTA: El comité se encargará de llevar a cabo tareas de promoción, difusión, organización construcción, vigilancia y mantenimiento de las obras que con motivo del programa se ejecuten.

QUINTA: El presidente del comité informará al representante comunitario del Consejo de Desarrollo Municipal de los avances físicos y financieros de la obra y comunicará a través del mismo al seno del consejo la problemática relacionada con la operación del programa. El presidente del comité tendrá la representación de la asamblea general ante toda clase de autoridades, organismos, personas físicas y morales siempre que sea necesario para el cumplimiento de los compromisos del comité.

SEXTA: El secretario tendrá a su cargo el archivo de la documentación correspondiente así como contestar y recibir toda clase de correspondencia.

SEPTIMA: El tesorero controlará los fondos y distribuirá los pagos que con motivo de la realización de las obras se eroguen en liquidación de mano de obra y/o materiales, teniendo especial cuidado de recabar la documentación comprobatoria de los gastos.

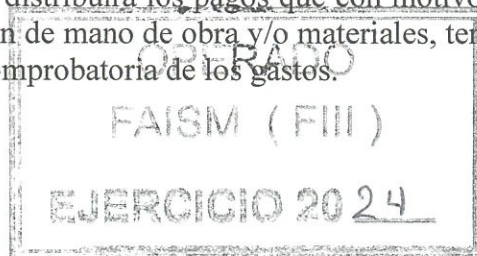

0038

Alfredo Valtley

Maury Espinoza S.

Jose Sandoval R

Manuel dome li

OCTAVA: El Vocal de control y vigilancia informa y orienta al comité y a la comunidad acerca de los lineamientos de operación del fondo, trámites, recursos asignados y desarrollo de las obras y acciones. Así como la estricta vigilancia de las obras y la actuación de los servidores públicos.

NOVENA: En este acto el comité recibe por parte del "AYUNTAMIENTO" fotocopia del proyecto técnico de la obra a ejecutar para su consulta y conocimiento de las diversas representaciones involucradas en el programa que se los requiera como referencia.

Leída que fue la presente acta constitutiva y enterados los participantes de su contenido y alcance legal, la firman de conformidad para su constancia y validez los que en ella quedaron como comité; la presente se integra con la lista de asistencia en la comunidad de **CONSTRUCCION DE BAÑOS EN ESPACIO PUBLICO DEPORTIVO EN LA COMUNIDAD DE LO SANDOVALES, EN LA LOCALIDAD DE NOCHISTLAN DE MEJIA, ZACATECAS.**

EL PRESIDENTE DEL COMITÉ

NOMBRE Y FIRMA

Raudel Espinoza S.
NOMBRE: Raudel Espinoza Sandoval

SECRETARIO DEL COMITÉ

NOMBRE Y FIRMA.

Jose Sandoval R
NOMBRE: Jose Sandoval R

TESORERO DEL COMITÉ

NOMBRE Y FIRMA

Manuel Jimenez
NOMBRE: Manuel Jimenez

VOCAL DE CONTROL

NOMBRE Y FIRMA.

Alfredo Valdez
NOMBRE: Alfredo Valdez

Manuel Jimenez
POR LA PRESIDENCIA MPAL.

C. JOSE MANUEL JIMENEZ FUENTES.

**DIRECTOR DE DESARROLLO ECONOMICO Y SOCIAL
ING. DIEGO ALEJANDRO MERCADO QUEZADA
REPRESENTANTE DEL AYUNTAMIENTO. (III)**

EJERCICIO 20 24

LISTA DE ASISTENCIA

Relación de participantes para la conformación del comité comunitario de la comunidad de:
Los Sandovales municipio de Nochistlán de Mejía de la obra de
**CONSTRUCCION DE BAÑOS EN ESPACIO PUBLICO DEPORTIVO EN LA
COMUNIDAD DE LO SANDOVALES, EN LA LOCALIDAD DE NOCHISTLAN DE
MEJIA, ZACATECAS.**

Magdalena Quezada A. Magda

Raudel Espinoza S. Raudel Espinoza S

Jose Sandoval R Jose Sandoval R

Opicio Valdez Opicio Valdez

BERTA SANDOVAL. BERTA SANDOVAL.

Manuel Gomez Manuel Gomez

Facundo Sandoval Avelar [Signature]

Regio Sandoval Carranza [Signature]

Margarita Ceballos Margarita Ceballos

Saul Sandoval Cuelar Saul Sandoval Avelar

Juana Maria Saldívar Marin [Signature]

Rosa Elia Duran Rami Rosa Elia Duran
Ofelia Ramirez Ofelia Ramirez

OPERADO
FAISM (FIII)
EJERCICIO 2024

0040



BIENESTAR
SECRETARÍA DE BIENESTAR



FAIS

FONDO DE APORTACIONES PARA LA INFRAESTRUCTURA SOCIAL

ANEXOS PARA EL REPORTE DE LA PARTICIPACIÓN SOCIAL EN EL FONDO PARA LA INFRAESTRUCTURA SOCIAL MUNICIPAL Y DE LAS DEMARCACIONES TERRITORIALES DEL DISTRITO FEDERAL- FISMDF 2024

DIRECCIÓN GENERAL DE DESARROLLO REGIONAL

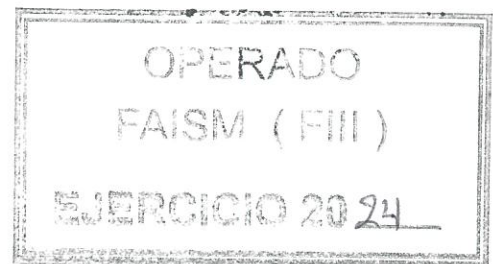

"Este programa es público, ajeno a cualquier partido político. Queda prohibido el uso para fines distintos a los establecidos en el programa."



0041



ANEXO 1

ANEXO 1. ACTA DE INSTALACIÓN DEL COMITÉ DE PARTICIPACIÓN SOCIAL
Y REPORTE DE CAPACITACIÓN

Aviso de privacidad: Los datos personales que se recaban por la DGDR serán utilizados para los fines establecidos en los lineamientos del Fondo, los cuales serán protegidos conforme a lo dispuesto por la Ley General de Protección de Datos Personales en Posesión de Sujetos Obligados, y demás normatividad que resulte.

RESPONSABLE DEL LLENADO: ENLACE FISDMF Y COMITÉ DE PARTICIPACIÓN
SOCIAL

1.1 Acta de Instalación del Comité de participación social

Siendo las 8:00 horas del día 07 del mes de junio del año 2024 en la localidad de LOS SANDOVALES, del municipio NOCHISTLAN, de la entidad ZACATECAS, se encuentran reunidos el/la C. ING. DIEGO ALEJANDRO MERCADO QUEZADA, designado (a) como enlace FISDMF, quien ostenta el cargo de ENLASE en calidad de representante de la instancia ejecutora, el/la C. Raquel Espinoza S., el/la C. Jose Sandoval R, el/la C. Empidio Velaz, el/la C. Bertha Sandoval, y el/la C. Vanesa Sandoval, A para celebrar la instalación del Comité de participación social, que dará seguimiento y verificación de la obra: **CONSTRUCCION DE BAÑOS EN ESPACIO PUBLICO DEPORTIVO EN LA COMUNIDAD DE LO SANDOVALES, EN LA LOCALIDAD DE NOCHISTLAN DE MEJIA, ZACATECAS.** a realizarse con los recursos del FAIS, componente FISDMF, correspondiente al ejercicio fiscal 2022.

CONSIDERANDO

Que el artículo 33, apartado B, fracción II, inciso b) de la Ley de Coordinación Fiscal, establece la obligación que tendrán municipios y demarcaciones territoriales de promover la participación de las comunidades beneficiarias en la planeación, ejecución, control, vigilancia, seguimiento y evaluación de las obras y acciones a realizar con recursos del Fondo de Aportaciones para la Infraestructura Social.

Que los Lineamientos Generales para la Operación del Fondo de Aportaciones para la Infraestructura Social vigentes, publicados el en Diario Oficial de la Federación, en su numeral 3.1.2, fracciones XV y XVI, los gobiernos locales tendrán como responsabilidades: 1.- Promover la participación social en la planeación, registro y establecimiento de mecanismos de control y seguimiento de los proyectos que se realicen con los recursos del FAIS a través de los comités de participación social o de las formas de organización con las que cuente el municipio o demarcación territorial. 2.- Los municipios y demarcaciones territoriales deberán reportar los formatos de la integración y operación

"Este programa es público, ajeno a cualquier partido político. Queda prohibido el uso para fines distintos a los establecidos en el programa."



**ANEXO 1**

de los comités de participación social en el Módulo de Participación Social de la Matriz de Inversión para el Desarrollo Social-MIDS.

Que la Guía de Participación define al comité de participación social-CPS, como un órgano de participación social y representación de una comunidad, ya sea urbana, rural, indígena, o afromexicana, electos de manera democrática que dan seguimiento a la ejecución de las obras o acciones que se programan a través del FISMD, así como cualquier otra forma de organización con la que cuente el municipio o alcaldía, mismo que deberá conformarse en cada obra del FISMD. Este acto deberá formalizarse mediante la elaboración del acta respectiva.

Que el comité de participación social (CPS) deberá estar compuesto por cuatro personas como mínimo, que sean integrantes de la comunidad beneficiaria, buscando la participación de mujeres y hombres en igualdad de condiciones, que ocuparán los cargos de Presidente (a), Secretario (a), y Vocales, cuyo objetivo será el participar en la planeación, ejecución, control, vigilancia, seguimiento y evaluación de las obras y acciones a realizar con recursos del Fondo de Aportaciones para la Infraestructura Social Municipal y de las Demarcaciones Territoriales del Distrito Federal, ahora Ciudad de México.

El comité de participación social deberá cumplir con las siguientes actividades:

1. Dar seguimiento al avance y conclusión de las obras o acciones a realizar con recursos del FISMD, con el propósito de contribuir a que la gestión gubernamental y el manejo de los recursos se realice bajo los principios de transparencia, eficacia, legalidad y honradez.
2. Realizar visitas a las obras e informar de los avances, así como de y la conclusión de las mismas a sus comunidades y a la Secretaría de Bienestar, a través de llenado de los Anexos (1, 2, 3 y 4) de participación social.
3. Participar en la capacitación que brindará el Gobierno Municipal, sobre las tareas y responsabilidades de supervisión de las obras que vigilará.
4. Participar en los procesos de planeación y priorización de proyectos en coordinación con las autoridades municipales, siempre y cuando los proyectos sugeridos se apeguen a los lineamientos del FAIS y a la disponibilidad de recursos.

En tal contexto, tomando en consideración las atribuciones que se contienen en los ordenamientos de referencia para dicho comité se emite el siguiente:

ACUERDO ÚNICO.- Se declara formalmente **INSTALADO** el comité de participación social en la localidad de LOS SANDOVALES del municipio de NOCHISTLAN, de la entidad ZACATECAS, que dará seguimiento y verificación de la obra **CONSTRUCCION DE BAÑOS EN ESPACIO PUBLICO DEPORTIVO EN LA COMUNIDAD DE LO SANDOVALES, EN LA LOCALIDAD DE NOCHISTLAN DE MEJIA, ZACATECAS.**

Con lo anterior, se da por concluida la presente acta, firmando al calce los/as intervinientes e integrantes del comité de participación social, para los efectos conducentes.

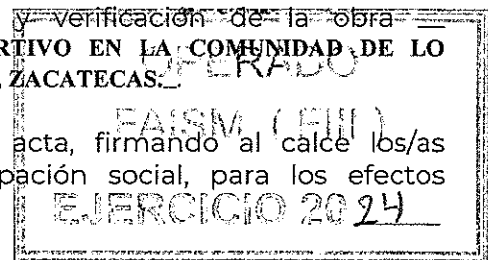

"Este programa es público, ajeno a cualquier partido político. Queda prohibido el uso para fines distintos a los establecidos en el programa."



0043



ANEXO 1

INTEGRANTES DEL COMITÉ DE PARTICIPACIÓN SOCIAL FISMDF

Nombre completo	Datos de contacto (Domicilio, teléfono y correo electrónico)	Cargo	¿Se considera usted integrante de pueblos indígenas o afroamericanos? Si/No ¿A Cuál (especifique)?	Firma
Raul Espinoza Sandoval	16 Sep. 6 B Los Sandoval 346 103 5118	Presidente (a)	NO	Raul Espinoza
Jose Sandoval	MORELOS # 4 346 700 3500	Secretario (a)	NO	Jose Sandoval
Epulio Valle	346 705 4373 # 2 TORRES QUINTERO	Vocal	NO	Epulio Valle
Saul Sandoval	346 102 1150 morelos 7B	Vocal	NO	Saul Sandoval
Juana Maria Saldivar Marin	MORELOS # 7B 346 109 78 32	Vocal	NO	Juana Maria Saldivar Marin

TESTIGO

Nombre completo	Datos de contacto (Domicilio, teléfono y correo electrónico)	Cargo	Firma
Diego A. Merced Quirala		Enlace FISMDF de la instancia ejecutora	

OPERADO
FAISM (FIII)
EJERCICIO 20 24

"Este programa es público, ajeno a cualquier partido político. Queda prohibido el uso para fines distintos a los establecidos en el programa."



0044



ANEXO 1

1.2. REPORTE DE CAPACITACIÓN DEL COMITÉ DE PARTICIPACIÓN SOCIAL FISMDF.

INFORMACIÓN GENERAL

Nombre de la obra:	CONSTRUCCION DE BAÑOS EN ESPACIO PUBLICO DEPORTIVO EN LA COMUNIDAD DE LO SANDOVALES, EN LA LOCALIDAD DE NOCHISTLAN DE MEJIA, ZACATECAS.			
Folio del proyecto:	404007			
Municipio	NOCHISTLAN			
Localidad	LOS SANDOVALES			
Entidad	ZACATECAS			
Fecha y hora de la capacitación	07/06/2024 8:00			
Lugar de la capacitación	LUGAR DE COSTUMBRE			
Nombre del facilitador/a	ING. DIEGO ALEJANDRO MERCADO QUEZADA			
Temas	CONSTRUCCION DE BAÑOS			
Número de asistentes	Mujeres	8	Hombres	10

LISTA DE ASISTENCIA

Nombre	Datos de contacto (Domicilio, teléfono y correo electrónico)	Cargo	Recibió los materiales informativos del FAIS (Sí o No)	Firma
Raudal Espinoza Sandoval	16 Sep. 6 B Los Sandovalos	PRESIDENTE	si	Raudal Espinoza S.
Jose Sandoval	12 MORELOS #4	SECRETARIO	si	Jose Sandoval R
Manuel Zamora	#6 Calle 16 de Septiembre	TESORERO	si	Manuel Zamora
Elpidio Valez	246-1054373 TORRES BUINTERO #2	VOCAL	OPERADO SI FAISM	Elpidio Valez

"Este programa es público, ajeno a cualquier partido político. Queda prohibido el uso para fines distintos a los establecidos en el programa."

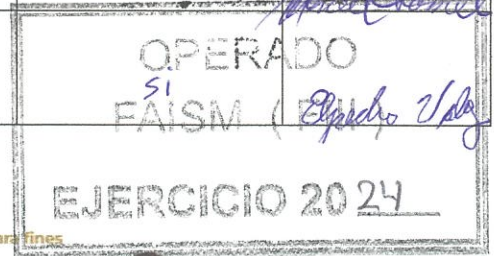



ANEXO 1

FOTOGRAFÍAS DE LA CAPACITACIÓN

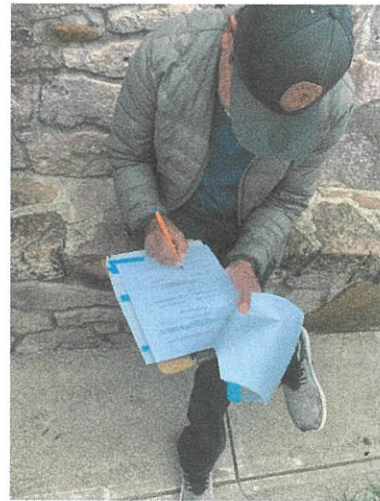
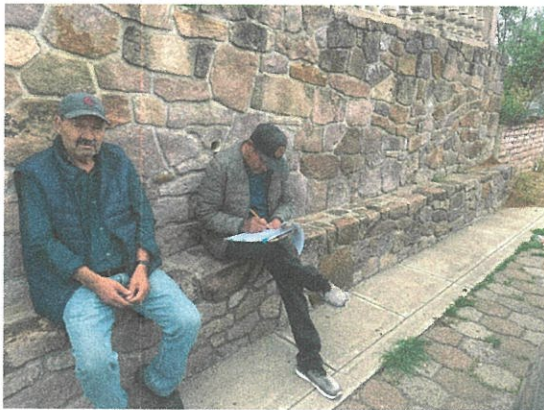
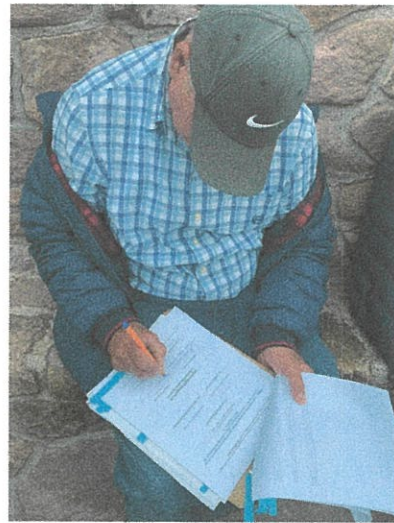
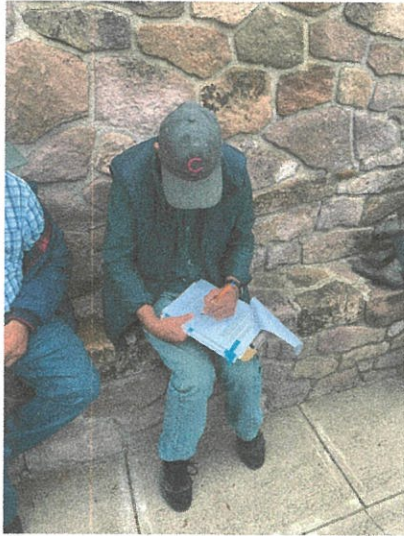

OPERADO
FAISM (FIII)
EJERCICIO 20 24

"Este programa es público, ajeno a cualquier partido político. Queda prohibido el uso para fines distintos a los establecidos en el programa."



2022 Ricardo Flores Magón
Año de Magón
PROYECTO DE LA REVOLUCIÓN LIBERADORA

0046



ANEXO 2. REPORTE DE ACTIVIDADES DE INICIO Y DESARROLLO DE LA OBRA.

RESPONSABLE DEL LLENADO: COMITÉ DE PARTICIPACIÓN SOCIAL FISMDF

Fecha: (dd/mm/aaaa)

DATOS DE LA OBRA			
Nombre de la obra	CONSTRUCCION DE BAÑOS EN ESPACIO PUBLICO DEPORTIVO EN LA COMUNIDAD DE LO SANDOVALES, EN LA LOCALIDAD DE NOCHISTLAN DE MEJIA, ZACATECAS.		
Folio del proyecto	404007		
Municipio	NOCHISTLAN		
Localidad	LOS SANDOVALES		
Entidad	ZACATECAS		
Monto invertido	\$ 369,243.81		
Período de ejecución	Fecha de inicio: (dd/mm/aaaa)	Fecha de conclusión: (dd/mm/aaaa)	
	07/06/2024	07/07/2024	
1. ¿El CPS supervisa más de una obra? (Marque con una X la opción correspondiente).	Sí ()	En caso de contestar que sí, indique el número de obras que supervisa:	No (X)
2. Descripción de la obra	Describa aquí en qué consiste la obra: <i>- construcción de Baños en Espacio Público Deportivo en la comunidad de los Sandovalés,</i>		
3. ¿El municipio informó al comité sobre los datos de la obra (materiales, periodo, monto destinado), así como las fases de ejecución para que el CPS pueda realizar sus actividades? (Marque con una X la opción correspondiente).	Sí (X)	No ()	



"Este programa es público, ajeno a cualquier partido político. Queda prohibido el uso para fines distintos a los establecidos en el programa."



0047



ANEXO 2

4. ¿La obra fue acordada con las personas beneficiarias? (Marque con una X la opción correspondiente).	Sí (<input checked="" type="checkbox"/>)	
	No ()	En caso de contestar que no, indique por qué.
5. Describa de qué manera beneficiará la obra a la localidad	<p style="text-align: center;"><i>se beneficiara ya que no se contaba con baños publicos en el campo deportivo</i></p>	
6. ¿La obra inició conforme el periodo informado por el municipio? (Marque con una X la opción correspondiente).	Sí (<input checked="" type="checkbox"/>)	
	No ()	En caso de contestar que no, indique por qué.
7. Con base en sus visitas de campo, ¿la obra se desarrolla conforme a lo planeado con las autoridades municipales? (materiales y plazos). (Marque con una X la opción correspondiente).	Sí (<input checked="" type="checkbox"/>)	
	No ()	En caso de contestar que no, indique por qué.
8. De manera concreta, ¿qué acciones realizaron para verificar el inicio y avance de la obra?	<p>Marque con una X las opciones que considere. Seleccione máximo 3.</p> <ul style="list-style-type: none"> a) Verificar que la obra haya iniciado en tiempo y forma. (<input checked="" type="checkbox"/>) b) Dar seguimiento a la obra (revisar materiales y desarrollo). (<input checked="" type="checkbox"/>) c) Realizar reuniones con las autoridades municipales encargadas de la obra. () d) Integrar e informar a la comunidad beneficiada sobre el avance de la obra. (<input checked="" type="checkbox"/>) e) Supervisar la obra desde su inicio hasta su término. (<input checked="" type="checkbox"/>) f) Otra, indique cual: _____ 	

OPERADO
FAISM (FII)
EJERCICIO 20 24

"Este programa es público, ajeno a cualquier partido político. Queda prohibido el uso para fines distintos a los establecidos en el programa."



0048



ANEXO 2

9. ¿Cuántas veces visitó la obra el CPS durante el inicio y desarrollo de la obra? (Marque con una X la opción correspondiente).	a) 1-3 ()	b) 4-6 (X)	c) +6 ()
--	------------	---------------------	-----------

FIRMAS DEL COMITÉ DE PARTICIPACIÓN SOCIAL

Raudel Espinoza S.

Presidente(a) del Comité de Participación Social
(Nombre completo y firma)

Jose Sandoval R

Secretario(a) del Comité de Participación Social
(Nombre completo y firma)

Epitima Uulay

Vocal del Comité de Participación Social
(Nombre completo y firma)

BERTA SANDOVAL

Vocal del Comité de Participación Social
(Nombre completo y firma)

Vanessa Sandoval A.

Vocal del Comité de Participación Social
(Nombre completo y firma)

[Firma]

Enlace FISMDF
(Nombre completo y firma)

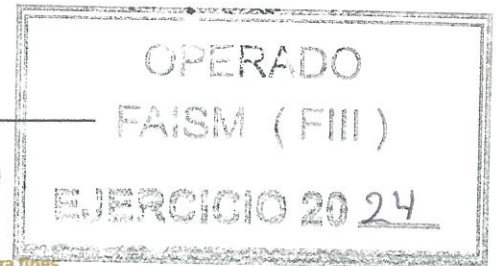

"Este programa es público, ajeno a cualquier partido político. Queda prohibido el uso para fines distintos a los establecidos en el programa."



0049



ANEXO 3

ANEXO 3. REPORTE DE QUEJAS Y DENUNCIAS.

RESPONSABLE DEL LLENADO: COMITÉ DE PARTICIPACIÓN SOCIAL FISMDF

DATOS DE LA OBRA

Nombre de la obra		
Folio de la obra		
Municipio		
Localidad		
Entidad		
Período de ejecución	Fecha de inicio: (dd/mm/aaaa)	Fecha de conclusión: (dd/mm/aaaa)
¿Se registraron quejas o denuncias) (Marque con una X la opción correspondiente).	Sí ()	No ()
Seleccione el tipo de registro (Marque con una X la opción correspondiente).	Queja () En caso de contestar queja , pase a la pregunta 1.	Denuncia () En caso de contestar denuncia , pase a la pregunta 2
1. ¿Cuál es el motivo de la queja?	Describa la queja a continuación:	
2. ¿Cuál es el motivo de la denuncia?	Describa la denuncia a continuación:	
3. ¿Entregó y/o presentó la queja o denuncia ante alguna autoridad? (Marque con una X la opción correspondiente).	Sí ()	En caso de contestar que no, indique por qué.
	No ()	
4. ¿La queja o denuncia fue atendida de manera satisfactoria? (Marque con una X la	Sí ()	

OPERADO
FAISM (FII)
EJERCICIO 2024

"Este programa es público, ajeno a cualquier partido político. Queda prohibido el uso para fines distintos a los establecidos en el programa."

0050





ANEXO 3

opción correspondiente).	No ()	En caso de contestar que no, indique por qué.
5. Escriba el nombre de la(s) instancia(s) ante la cual presentó la queja o denuncia (Puede ser el folio de seguimiento, número de expediente o algún otro dato, como número telefónico, correo electrónico, etcétera.)		

DATOS DE IDENTIFICACIÓN DE LA PERSONA QUE PROMUEVE LA QUEJA O DENUNCIA

Anónimo	() (Marque con una X en caso de denuncia anónima)		
En caso de que quiera identificarse, complete la información que se solicita a continuación:.			
Nombre completo			
Sexo M () F ()	Edad		Escolaridad
Ocupación			
Datos de contacto (teléfono y correo electrónico)			
ACUSE DE RECIBIDO EN EL CPS	Presidente(a) del Comité de participación social (Nombre completo y firma)		
ACUSE DE RECIBIDO MUNICIPIO	Persona Funcionaria Pública (Nombre completo y firma)		

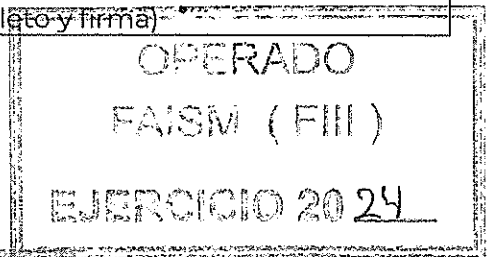

"Este programa es público, ajeno a cualquier partido político. Queda prohibido el uso para fines distintos a los establecidos en el programa."



2022 Ricardo Flores Magón
Año de Magón

0051



ANEXO 4

ANEXO 4. REPORTE DE RESULTADOS ALCANZADOS POR LOS COMITÉS DE PARTICIPACIÓN SOCIAL FISDMF Y ACTA ENTREGA-RECEPCIÓN.

RESPONSABLE DEL LLENADO: COMITÉ DE PARTICIPACIÓN SOCIAL FISDMF

DATOS DE LA OBRA

Nombre de la obra	CONSTRUCCION DE BAÑOS EN ESPACIO PUBLICO DEPORTIVO EN LA COMUNIDAD DE LO SANDOVALES, EN LA LOCALIDAD DE NOCHISTLAN DE MEJIA, ZACATECAS.	
Folio del proyecto	404007	
Dirección o ubicación	CAMPO DEPORTIVO LOS SANDOVALES	
Municipio	NOCHISTLAN	
Localidad	LOS SANDOVALES	
Entidad	ZACATECAS	
Monto invertido	\$ 369,243.81	
1. ¿La obra concluyó conforme el periodo de ejecución? (Marque con una X la opción correspondiente).	Sí (X)	
	No ()	En caso de contestar que no, indique por qué (favor de pasar a la pregunta 9)
2. Desde su punto de vista, ¿la obra se concluyó satisfactoriamente? (Marque con una X la opción correspondiente).	Sí (X)	
	No ()	En caso de contestar que no, indique por qué.
3. Indicar la fecha de inauguración o entrega de la obra:	(dd/mm/aaaa)	
4. ¿El comité estuvo presente en la inauguración o entrega de la obra? (Marque con una X la opción correspondiente).	Sí (X)	
	No ()	En caso de contestar que no, indique por qué.

"Este programa es público, ajeno a cualquier partido político. Queda prohibido el uso para fines distintos a los establecidos en el programa."



0052



ANEXO 4

5. ¿El comité colocó la placa de conclusión de la obra? (Marque con una X la opción correspondiente).	Sí (<input checked="" type="checkbox"/>)	
	No (<input type="checkbox"/>)	En caso de contestar que no, indique por qué.
6. ¿Recibieron por parte del municipio el acta entrega-recepción de la obra? (Marque con una X la opción correspondiente).	Sí (<input checked="" type="checkbox"/>)	
	No (<input type="checkbox"/>)	En caso de contestar que no, indique por qué.
7. Mencione dos resultados o beneficios obtenidos en su comunidad con el trabajo realizado por el CPS de FISMDF	<p><i>se beneficia ya que no se contaba con Baños para el campo deportivo.</i></p>	
8. ¿Informó a su comunidad sobre los resultados de haber participado en el CPS de FISMDF? (Marque con una X la opción correspondiente).	Sí (<input checked="" type="checkbox"/>)	
	No (<input type="checkbox"/>)	En caso de contestar que no, indique por qué.
9.-En caso de no haberse concluido la obra, colocar la posible fecha de término.		



"Este programa es público, ajeno a cualquier partido político. Queda prohibido el uso para fines distintos a los establecidos en el programa."



2022 Ricardo Flores Magón
Año de Magón
PRESENCIA DE LA REVOLUCIÓN MEXICANA

0053



FIRMAS DEL COMITÉ DE PARTICIPACIÓN SOCIAL

Rodol Espinoza S.

**Presidente(a) del Comité de
Participación Social**
(Nombre completo y firma)

Jose Sandoval R

**Secretario(a) del Comité de
Participación Social**
(Nombre completo y firma)

Epitacio Valdez

**Vocal del Comité de
Participación Social**
(Nombre completo y firma)

BERTA SANDOVAL.

**Vocal del Comité de
Participación Social**
(Nombre completo y firma)

vanessa Sandoval A.

**Vocal del Comité de
Participación Social**
(Nombre completo y firma)

[Firma]

Enlace FISDMF
(Nombre completo y firma)



"Este programa es público, ajeno a cualquier partido político. Queda prohibido el uso para fines distintos a los establecidos en el programa."



0054

ANEXO 4

ACTA ENTREGA-RECEPCIÓN.

RESPONSABLE DEL LLENADO: MUNICIPIO Y COMITÉ DE PARTICIPACIÓN SOCIAL FISDMF

Fondo de Aportaciones para la Infraestructura Social Municipal y de las Demarcaciones Territoriales del Distrito Federal (FISDMF)

Siendo las _5:00_ horas del día _08_ del mes de _JULIO_ del año _2024_ en la localidad de _LOS SANDOVALES_, del municipio _NOCHISTLAN_, de la entidad _ZACATECAS_, se encuentran reunidos el/la C. _ING. DIEGO ALEJANDRO MERCADO QUEZADA_, quien ostenta el cargo de _ENLASE FISE_ en calidad de la instancia ejecutora, así como el Comité de participación social integrado por el/la C. Raúl Espinoza S., el/la C. Jose Sandoval S., el/la C. Elpidio Velez, el/la C. Bertha Sandoval, y el/la C. Vanesa Sandoval A para celebrar la entrega-recepción de la obra: CONSTRUCCIÓN DE BAÑOS EN ESPACIO PUBLICO DEPORTIVO, conforme a lo acordado en sus especificaciones técnicas y legales, que se describen a continuación.

DATOS DE LA OBRA

Nombre de la obra	CONSTRUCCION DE BAÑOS EN ESPACIO PUBLICO DEPORTIVO EN LA COMUNIDAD DE LO SANDOVALES, EN LA LOCALIDAD DE NOCHISTLAN DE MEJIA, ZACATECAS.	
Número de folio	404007	
Dirección o ubicación	CAMPO DEPORTIVO LOS SANDOVALES	
Municipio	NOCHISTLAN	
Localidad	LOS SANDOVALES	
Entidad	ZACATECAS	
Monto invertido	\$ 369,243.81	
Período de ejecución	Fecha de inicio: (dd/mm/aaaa) 07/06/2024	Fecha de conclusión: (dd/mm/aaaa) 07/07/2024

Una vez celebrada la entrega y verificación de la obra mediante su recorrido de inspección por parte de las autoridades municipales y los y las integrantes del Comité de participación social responsables, y estando de acuerdo en lo manifestado, se concluye que la obra queda terminada conforme a lo previsto en el programa de ejecución según las especificaciones y la inversión ejercida para esta.

"Este programa es público, ajeno a cualquier partido político. Queda prohibido el uso para fines distintos a los establecidos en el programa."

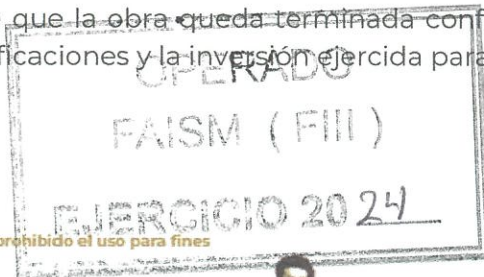

0055

ANEXO 4

No habiendo otro asunto a tratar, se da por terminada la entrega-recepción, siendo las 5:30 horas del día 07/07/2024 citado, levantando para evidencia de este acuerdo la presente, donde firman de conformidad las partes.

ENTREGAN POR PARTE DEL MUNICIPIO (Nombre del municipio)



Persona Funcionaria Pública
(Nombre completo, cargo y firma)

RECIBE EL COMITÉ DE PARTICIPACIÓN SOCIAL

Raudel Espinoza S.

Presidente(a) del Comité de Participación Social
(Nombre completo y firma)

Jose Sandoval R.

Secretario(a) del Comité de Participación Social
(Nombre completo y firma)

Eladio Valez

Vocal del Comité de Participación Social
(Nombre completo y firma)

BERTA SANDOVAL.

Vocal del Comité de Participación Social
(Nombre completo y firma)

Vanessa Sandoval A.

Vocal del Comité de Participación Social
(Nombre completo y firma)

OPERADO
FAISM (FII)
EJERCICIO 20 24

"Este programa es público, ajeno a cualquier partido político. Queda prohibido el uso para fines distintos a los establecidos en el programa."



0056

DEPENDENCIA:	PRESIDENCIA MUNICIPAL
DIRECCION:	OBRAS Y SERVICIOS PÚBLICOS MUNICIPALES
NO. OFICIO	157
ASUNTO:	LICENCIA DE CONSTRUCCIÓN

ING. CARLOS ANTONIO GUERRERO MUÑOZ
C. VICENTE GUERRERO No. 1 LA ESCONDIDA DE ABAJO
JALPA, ZACATECAS

En virtud de haber cumplido adecuadamente las disposiciones legales y vigentes contenidos en el Artículo 69, Fracción I de la Ley de Ingresos Municipales para el año 2024, esta Dirección de Obras y Servicios Públicos Municipales, a mi cargo, le autoriza: **“PERMISO DE CONSTRUCCION” DE BAÑOS EN ESPACIO PUBLICO DEPORTIVO EN LA COMUNIDAD DE LOS SANDOVALES, EN LA LOCALIDAD DE NOCHISTLÁN DE MEJÍA, ZAC.** Según contrato con el H. Ayuntamiento de este municipio.

Es facultad de esta dependencia conforme a lo establecido en la Ley de Protección Civil para el Estado de Zacatecas y Municipios en el artículo 36 fracción II art. 103, 104, 105, 106 y las Normas de Seguridad para la Población Laboral emitidas por STPS ejecutar dichas acciones.

Así mismo se le notifica que:

- ◆ Está prohibido conectar las aguas pluviales a la línea del drenaje
- ◆ No deberá dejar escombros o material obstruyendo la vía pública.

Nota: deberá de sujetarse a la construcción del proyecto que ampara su contrato NO. NOCHIS/FONDOIII/2024/12 con el H. Ayuntamiento, además tiene la obligación de notificar la terminación de la obra.

Se extiende la presente a solicitud del interesado para los usos y fines legales que al mismo convengan, en la ciudad de **Nochistlán de Mejía, Estado de Zacatecas, a 12 de julio de 2024.**

ATENTAMENTE
ENCARGADO DE OBRAS Y SERVICIOS PÚBLICOS MPALES.



C. SERGIO HINOJOSA PÉREZ

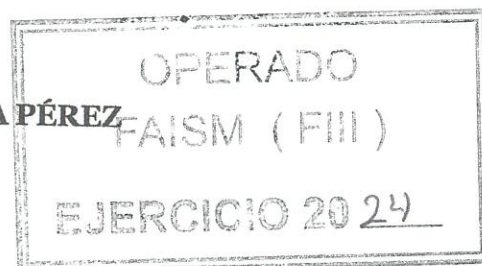

c.c.p. LIC. ROCIO ROQUE GÓMEZ, Tesorera Municipal Presidencia Municipal. - Para su conocimiento y fines de pago.
c.c.p. El Archivo.

0057



VALIDACIÓN O DICTAMEN DE FACTIBILIDAD

LOS ABAJO FIRMANTES HACEN CONSTAR QUE EL PRESENTE PROYECTO DE:



CONSTRUCCION DE BAÑOS EN ESPACIO PUBLICO DEPORTIVO EN LA COMUNIDAD DE LO SANDOVALES, EN LA LOCALIDAD DE NOCHISTLAN DE MEJIA, ZACATECAS.

CUMPLE CON LOS REQUISITOS Y NORMAS TÉCNICAS ESTABLECIDAS POR LA DEPENDENCIA NORMATIVA, POR LO QUE ES VIABLE SU EJECUCIÓN, COMPROMETIÉNDOSE LA MISMA A PROPORCIONAR LA SUPERVISIÓN Y ASISTENCIA TÉCNICA NECESARIA DURANTE EL PROCESO CONSTRUCTIVO, DE ACUERDO A SUS POSIBILIDADES

POR LA DEPENDENCIA O
NORMATIVA

ESTADOS UNIDOS MEXICANOS
DESARROLLO
ECONÓMICO Y SOCIAL
NOCHISTLÁN DE MEJÍA, ZAC.
ING. DIEGO ALEJANDRO MERCADO QUEZADA
DIRECTOR DE DESARROLLO ECONÓMICO Y SOCIAL

POR LA DEPENDENCIA
O ENTIDAD EJECUTORA

ESTADOS UNIDOS MEXICANOS
PRESIDENCIA
MUNICIPAL
NOCHISTLÁN DE MEJÍA, ZAC.
2021-2024

C. JOSE MANUEL JIMENEZ FUENTES
PRESIDENTE MPAL.

LUGAR: NOCHISTLAN ,ZAC.

FECHA: 03/06/2024

INFORMACIÓN ADICIONAL: _____

LGDS Art. 28 "Este programa es público, ajeno a cualquier partido político. Queda prohibido el uso para fines distintos al desarrollo social."

Este programa es de Carácter Público no es patrocinado ni promovido por partido político alguno y sus recursos provienen de los impuestos que pagan todos los contribuyentes. Esta prohibido el uso de este programa con fines políticos, electorales, de lucro y otros distintos a los establecidos. Quien haga uso indebido de los recursos de este programa deberá ser denunciado y sancionado de acuerdo a la ley aplicable y ante la autoridad competente

OPERADO
FAISM (FIII)
EJERCICIO 20 24

0058



ACTA DE ACEPTACIÓN DE LA COMUNIDAD

FECHA: 03-jun-24

COMUNIDAD DE NOCHISTLÁN DE MEJIA DECLARA QUE HA SIDO SU CONOCIMIENTO Y PUESTO A SU CONSIDERACIÓN LA REALIZACIÓN DEL PROYECTO DENOMINADO

CONSTRUCCION DE BAÑOS EN ESPACIO PUBLICO DEPORTIVO EN LA COMUNIDAD DE LO SANDOVALES, EN LA LOCALIDAD DE NOCHISTLAN DE MEJIA, ZACATECAS.

EL CUAL CONSTA DE LAS SIGUIENTES CARACTERÍSTICAS:

CONSTRUCCION DE BAÑOS EN ESPACIO PUBLICO DEPORTIVO EN LA COMUNIDAD DE LO SANDOVALES, EN LA LOCALIDAD DE NOCHISTLAN DE MEJIA, ZACATECAS.

POR LO QUE AL ESTAR DE ACUERDO CON SUS NECESIDADES PRIORITARIAS ACEPTAN EL PROYECTO Y SE COMPROMETEN A PARTICIPAR Y/O APORTAR MANO DE OBRA, RECURSOS ECONÓMICOS Y/O MATERIALES DE LA REGIÓN PARA LA CONSTRUCCIÓN DEL MISMO

ASIMISMO SE COMPROMETE A PROPORCIONAR LOS TERRENOS NECESARIOS PARA LA EJECUCIÓN DE LAS OBRAS Y A COLABORAR CON LAS AUTORIDADES EN LA RESOLUCIÓN DE LA PROBLEMÁTICA QUE SE PRESENTE DURANTE LA EJECUCIÓN

REPRESENTANTE DE LOS BENEFICIARIOS

POR LA ENTIDAD EJECUTORA

Raudel Espinoza S.

Manuel Jimenez Fuentes

C. JOSE MANUEL JIMENEZ FUENTES
PRESIDENTE MUNICIPAL CONSTITUCIONAL

LGDS Art. 28 "Este programa es público, ajeno a cualquier partido político. Queda prohibido el uso para fines distintos al desarrollo social."

Este programa es de Carácter Público no es patrocinado ni promovido por partido político alguno y sus recursos provienen de los impuestos que pagan todos los contribuyentes. Esta prohibido el uso de este programa con fines políticos, electorales, de lucro y otros distintos a los establecidos. Quien haga uso indebido de los recursos de este programa deberá ser denunciado y sancionado de acuerdo a la ley aplicable y ante la autoridad competente



0059



NOCHISTLÁN
 De Mejía
PUEBLO MÁGICO

MUNICIPIO DE NOCHISTLAN DE MEJIA 03 DE JUNIO DEL 2024

DIRECCION DE DESARROLLO SOCIAL Y ECONOMICO

C.ANGELICA RUANO AVILA.

PRESENTE.

POR MEDIO DE LA PRESENTE Y DE LA MANERA MAS ATENTA , SE LE HACE LA INVITACION PARA PARTICIPAR EN EL PROCESO DE ADJUDICACION DIRECTA NOCHIS/FONDOIII/2024/12 CONSISTENTE; : CONSTRUCCION DE BAÑOS EN ESPACIO PUBLICO DEPORTIVO EN LA COMUNIDAD DE LOS SANDOVALES, EN LA LOCALIDAD DE NOCHISTLAN DE MEJIA ZACATECAS EL CATALOGO DE CONCEPTOS, PARA LA CUAL SE ESPERA LA PRESENTACION DE SU PROPUESTA EL DIA DE 17 DE JUNIO DEL 2024 A LAS 09:00 HORAS EN LA DIRECCION DEL DEPARTAMENTO DE DESARROLLO ECONOMICO Y SOCIAL .

ESPERANDO SU RESPUESTA , QUEDO A SU DISPOSICION PARA CUALQUIER DUDA O ACLARACION.



DESARROLLO
 ECONOMICO Y SOCIAL
 ING. DIEGO ALEJANDRO MERCADO QUEZADA.
 NOCHISTLÁN DE MEJIA, ZAC.
 2021 - 2024
 DIRECTOR DEL DEPARTAMENTO DE DESARROLLO ECONOMICO Y SOCIAL.



0060

H. AYUNTAMIENTO NOCHISTLAN DE MEJIA MUNICIPIO DE NOCHISTLAN DE MEJIA ZACATECAS DESARROLLO ECONOMICO Y SOCIAL CONSTRUCCION DE BAÑOS EN ESPACIO PUBLICO COMUNIDAD DE LOS SANDOVALES, NOCHISTLAN,ZAC	Documento: Concurso N°: Fecha: 17/jun/2024 Página: 1 de 10
--	---

Obra: **CONSTRUCCIÓN DE BAÑOS EN ESPACIO PUBLICO DEPORTIVO EN LA COMUNIDAD DE LOS SANDOVALES, LOCALIDAD DE NOCHISTLAN DE MEJIA, ZACATECAS**

CATALOGO DE CONCEPTOS Y CANTIDADES DE OBRA PARA EXPRESIÓN DE PRECIOS UNITARIOS Y MONTO TOTAL DE LA PROPOSICIÓN

Clave	Descripción	Unidad	Cantidad	Importe Acumulado de la Hoja Anterior :	
				PRECIO UNITARIO CON LETRA	IMPORTE EN PESOS

CONSTRUCCIÓN DE BAÑOS EN ESPACIO PUBLICO DEPORTIVO EN LA COMUNIDAD DE LOS SANDOVALES, LOCALIDAD DE NOCHISTLAN DE MEJIA, ZACATECAS

PRELIMINARES					
01C619	Limpia, despalme y desyerbe del terreno, incluye:quema de hierba y acopio de basura, mano de obra, equipo y herramienta.	m2	27.19		
01C701	Trazo de terrenos, el precio incluye: nivelación, personal técnico, equipo topográfico, materiales diversos.	m2	19.75		

IMPORTE DE PRELIMINARES CIMENTACIÓN

02C251	Excavación por medios mecánicos en terreno tipo I zona C en cepa, hasta una profundidad de 0 a -2.00 mts, no incluye bombeo de achique, incluye: mano de obra, equipo y herramienta.	m3	5.30		
03C108	Relleno de tepetate en cimentación compactado con pisón de metal.	m3	5.46		
03C1200	Mampostería en cimiento de piedra braza de 0.25 a 0.50 m3/ml juntado con mezcla mortero-arena 1:3	m3	5.30		
03C719	Dala o cadena de desplante de concreto sección 0.15 x 0.20 m. con fabricación de concreto f'c= 150 kg/cm2, agregado de 20 mm, incluye : cemento, arena, grava y agua, en revenimiento 8 a 10 cm, con revoladora, 1saco trompo, mano de obra de fabricación, bajas resistencias., cimbra acabado comun a 4 usos, armada con armex 15x15 incluye: todo el material necesario, cimbra y descimbra, cortes, traslapes, desperdicios, habilitado y armado de acero, limpieza, mano de obra, equipo y herramienta de mano.	m	13.57		

IMPORTE DE CIMENTACIÓN ALBAÑILERÍA

 Firma Representante Legal	Importe Parcial de esta Hoja : Importe Acumulado :
--	---

H. AYUNTAMIENTO 2021 - 2024



0061

H. AYUNTAMIENTO NOCHISTLAN DE MEJIA MUNICIPIO DE NOCHISTLAN DE MEJIA ZACATECAS DESARROLLO ECONOMICO Y SOCIAL CONSTRUCCION DE BAÑOS EN ESPACIO PUBLICO COMUNIDAD DE LOS SANDOVALES, NOCHISTLAN,ZAC	Documento: Concurso N°: Fecha: 17/jun/2024 Página: 2 de 10
--	---

Obra: CONSTRUCCIÓN DE BAÑOS EN ESPACIO PUBLICO DEPORTIVO EN LA COMUNIDAD DE LOS SANDOVALES, LOCALIDAD DE NOCHISTLAN DE MEJIA, ZACATECAS

CATALOGO DE CONCEPTOS Y CANTIDADES DE OBRA PARA EXPRESIÓN DE PRECIOS UNITARIOS Y MONTO TOTAL DE LA PROPOSICIÓN

Clave	Descripción	Unidad	Cantidad	Importe Acumulado de la Hoja Anterior :	
				PRECIO UNITARIO CON LETRA	CON NUMERO
				PRECIO UNITARIO	IMPORTE EN PESOS
060106	Muro de tabique rojo recocido 8 x 14 x 28 cms de 12.00 cms de espesor acabado aparente, asentado con mezcla cemento arena 1:5, elevación manual a una altura de 4.00 mts, acarreo horizontal en carretilla a una distancia de 8.00 mts incluye material, mano de obra, herramienta.	m2	28.72		
060918	Castillo prefabricado sección de 0.15 x 0.15 -4 a base de concreto hecho en obra f'c= 150 kg/cm2, agregado de 20 mm, incluye: cemento, arena, grava y agua, en revenimiento 8 a 10 cm con revoladora, 1 saco trompo, mano de obra de fabricación, bajas resistencias, acabado en cimbra común, 2 caras, armado con armex 15 x 15 cm incluye: suministro de todos los materiales necesarios para su correcta ejecución, acarros y elevaciones hasta el sitio de su utilización, cortes, traslapes, desperdicios, habilitado y armado de acero, cimbra y descimbra, colado, vibrado, curado, descimbrado, limpieza, mano de obra, equipo de seguridad y herramienta de mano.	m	29.46		
061177	Dala o cadena de cerramiento de concreto sección 0.15 x 0.20 m con fabricación de concreto f'c= 150 kg/cm2, agregado de 20 mm, incluye: cemento, arena, grava y agua, en revenimiento 8 a 10 cm, con revoladora, 1 saco trompo, mano de obra de fabricación, bajas resistencias, cimbra acabado común a 4 usos, armada con armex 15x15 incluye: todo el material necesario, cimbra y descimbra, cortes, traslapes, desperdicios, habilitado y armado de acero, limpieza, mano de obra, equipo y herramienta de mano.	m	23.53		
061177	Aplanado en muro a plomo y regla acabado fino con mezcla cemento arena 1:4 de 2.5 cms de espesor, por medios manuales con una altura de los trabajos de 3 mts, incluye: herramienta, cuadrilla No 5 (1 Albatil + 1 Ayudante general), y un andamio metálico con un modulo de 1.80 mts.	m2	103.61		

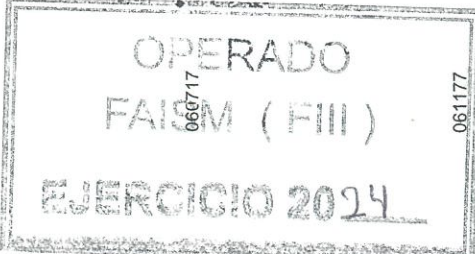

H. AYUNTAMIENTO 2021 - 2024 Firma Representante Legal	Importe Parcial de esta Hoja : Importe Acumulado :
--	---

0062

H. AYUNTAMIENTO NOCHISTLAN DE MEJIA

MUNICIPIO DE NOCHISTLAN DE MEJIA ZACATECAS
DESARROLLO ECONOMICO Y SOCIAL
CONSTRUCCION DE BAÑOS EN ESPACIO PUBLICO
COMUNIDAD DE LOS SANDOVALES, NOCHISTLAN,ZAC

Documento:
Concurso N°:
Fecha: 17/jun/2024
Página: 3 de 10

Obra: CONSTRUCCIÓN DE BAÑOS EN ESPACIO PUBLICO DEPORTIVO EN LA COMUNIDAD DE LOS SANDOVALES, LOCALIDAD DE NOCHISTLAN DE MEJIA, ZACATECAS

Clave	Descripción	Unidad	Cantidad	Importe Acumulado de la Hoja Anterior :	
				PRECIO UNITARIO CON LETRA	CON NUMERO PESOS
061009	Piso de firme de concreto armado con malla electrosoldada 6 x 6-10/10 de 10 cm de espesor, acabado común, concreto hecho en obra de f'c= 100 kg/cm2.	m2	17.88		
170715	Banqueta/rampa de concreto f'c=150kg/cm2 agregado de 20mm, cemento normal revenimiento 8 a 10cm de 0.10 mts de espesor, armado con malla electrosoldada 66-10/10 rollo de 100mts, incluye: cimbra comun, mano de obra, herramienta menor.	m2	8.09		
IMPORTE DE ALBAÑILERIA					
BOVEDA/CUBIERTA					
VIG-001	Vigueta de acero reforzado, de 3.40ml incluye:angulos de 2x 3/16, varilla de #6 (3/4"), varilla de #4 (1/2") para culebrilla, soldadura, mano de obra y todo lo necesario para su correcta ejecución.	pza	4.00		
ADOBON-01	Boveda a base de tabique adobon 5 x 14 x 28 a dos cascos asentados en primer casco con mortero cemento arena 1:3 y segundo casco asentados con mortero arena 1:3 incluye: suministro de materiales al lugar, herramienta,mano de obra, elevaciones, cerchas y lo necesario para su correcta ejecución.	m2	21.14		
061206	Entortado en azotea para dar pendiente del 2%, a base de mezcla cemento-cal-aren en proporción de 1:2:9 con espesor de 4 cm, sellado con lechada de cemento.	m2	18.36		
IMPORTE DE BOVEDA/CUBIERTA					
INSTALACIÓN SANITARIA					
070210	Tubo pvc sanitario de 4", en tramo de 6 mts norma cementar incluye: material, mano de obra, herramienta de corte y todo lo necesario para la correcta ejecución del p.u.o.t.	m	11.04		
070208	Tubo pvc sanitario de 2", en tramo de 6 mts norma cementar incluye: material, mano de obra, herramienta de corte y todo lo necesario para la correcta ejecución del p.u.o.t.	m	3.70		

Firma Representante Legal		Importe Parcial de esta Hoja :
H. AYUNTAMIENTO 2021 - 2024		Importe Acumulado :

OPERADO
FAISM (IIII)
EJERCICIO 2024

0063

H. AYUNTAMIENTO NOCHISTLAN DE MEJIA	Documento: Concurso N°: Fecha: 17/jun/2024 Página: 4 de 10
MUNICIPIO DE NOCHISTLAN DE MEJIA ZACATECAS DESARROLLO ECONOMICO Y SOCIAL CONSTRUCCION DE BAÑOS EN ESPACIO PUBLICO COMUNIDAD DE LOS SANDOVALES, NOCHISTLAN,ZAC	

Obra: CONSTRUCCIÓN DE BAÑOS EN ESPACIO PUBLICO DEPORTIVO EN LA COMUNIDAD DE LOS SANDOVALES, LOCALIDAD DE NOCHISTLAN DE MEJIA, ZACATECAS

CATALOGO DE CONCEPTOS Y CANTIDADES DE OBRA PARA EXPRESIÓN DE PRECIOS UNITARIOS Y MONTO TOTAL DE LA PROPOSICIÓN

Clave	Descripción	Unidad	Cantidad	Importe Acumulado de la Hoja Anterior :	
				PRECIO UNITARIO CON LETRA	CON NUMERO
IMPORTE EN PESOS					
07-204	Yee pvc sanitario cementar (hhh) 4" incluye: materiales, mano de obra y todo lo necesario para la correcta ejecución del p.u.o.t.	pza	5.00		
07-010	Codo 90 pvc sanitario cementar (hh) 4" incluye: materiales, mano de obra y todo lo necesario para la correcta ejecución del p.u.o.t.	pza	3.00		
070209	Tubo pvc sanitario de 3" para bajante de agua pluvial, en tramo de 6 mts norma cementar incluye: material, mano de obra, herramienta de corte y todo lo necesario para la correcta ejecución del p.u.o.t.	m	6.00		
07-009	Codo 90 pvc sanitario cementar (hh) 3" incluye: materiales, mano de obra y todo lo necesario para la correcta ejecución del p.u.o.t.	pza	4.00		
REPVC-4-2	Reducción de pvc sanitario cementar de 4" a 2" incluye: materiales, mano de obra y todo lo necesario para su correcta ejecución del p.u.o.t.	pza	4.00		

IMPORTE DE INSTALACIÓN SANITARIA

INSTALACIÓN HIDRAULICA
Tubería de tuboplus de 3/4" incluye: suministro, material, mano de obra, herramientas de corte, maquinaria y todo lo necesario para su correcta ejecución del p.u.o.t.

Tubería de tuboplus de 1/2" incluye: suministro, material, mano de obra, herramientas de corte, maquinaria y todo lo necesario para su correcta ejecución del p.u.o.t.

Suministro y colocación de cople de 1/2" de pulgada, incluye: materiales, mano de obra, herramienta y todo lo necesario para su correcta colocación.

Valvula esfera 3/4" ppr incluye:material, mano de obr, herramienta y todo lo necesario para su correcta colocación.



H. AYUNTAMIENTO 2021 - 2024	Firma Representante Legal	Importe Parcial de esta Hoja :
		Importe Acumulado :

0064

H. AYUNTAMIENTO NOCHISTLAN DE MEJIA MUNICIPIO DE NOCHISTLAN DE MEJIA ZACATECAS DESARROLLO ECONOMICO Y SOCIAL CONSTRUCCION DE BAÑOS EN ESPACIO PUBLICO COMUNIDAD DE LOS SANDOVALES, NOCHISTLAN,ZAC	Documento: Concurso N°: Fecha: 17/jun/2024 Página: 5 de 10
--	---

Obra: CONSTRUCCIÓN DE BAÑOS EN ESPACIO PUBLICO DEPORTIVO EN LA COMUNIDAD DE LOS SANDOVALES, LOCALIDAD DE NOCHISTLAN DE MEJIA, ZACATECAS

Clave	Descripción	Unidad	Cantidad	Importe Acumulado de la Hoja Anterior :		IMPORTE EN PESOS
				PRECIO UNITARIO	CON NUMERO	
COD-PLUS	Codo de 90° de 1/2" incluye: material, mano de obra, herramienta y todo lo necesario para su correcta ejecución	pza	12.00			
T-PLUS	Suministro u colocación de Tee de 1/2" incluye: material, mano de obra, herramienta y todo lo necesario para su correcta ejecución.	pza	6.00			
RED-PLUS	Reducción de 3/4" a 1/2" de tuboplus incluye: material, mano de obra, herramienta y todo lo necesario para su correcta ejecución.	pza	1.00			
CON-PLUS	Suministro y colocación de conector 1/2" incluye: materiales, mano de obra, herramienta y todo lo necesario para su correcta colocación.	pza	7.00			
ces	Cespol para lavabo flexible con contra 3702 marca urrea color blanco incluye: chupon de 1/2", herramientas, mano de obra, pruebas de funcionamiento, equipo y lo necesario para su instalación.	pza	2.00			
	Base de tubular de acero para tinaco de 1100l, incluye: acarreo de materiales, mano de obra, herramienta y todo lo necesario para su correcta colocación.	pza	1.00			
	Tinaco marca rotoplas MA1A de 1100 lts incluye: flotador, válvula, tapa y filtro de paso, elevación mano de obra de colocación	pza	1.00			
IMPORTE DE INSTALACION HIDRAULICA						
INSTALACIÓN ELECTRICA						
	Centro de carga tipo QO2, 1 fase 3 hilos, zapatas principales, 2 polos 40A, marca SquareD, incluye suministro y colocación.	pza	1.00			
	Interruptor de 15 ampere marca squard	pza	1.00			
	Poliducto flexible naranja de 13 mm. rollo de 100ml	m	14.00			
	Caja cuadrada galvanizada de 4x4 25 mm de altura	pza	2.00			
	Caja chalupa galvanizada	pza	2.00			

BAS-TIN
 091208
 OPERADO
 FAISM (FIII)
 IMPORTE DE
 101301
 1025
 100301
 100604
 100601
EJERCICIO 2024

H. AYUNTAMIENTO 2021 - 2024	Firma Representante Legal
Importe Parcial de esta Hoja :	Importe Acumulado :

0065

	H. AYUNTAMIENTO NOCHISTLAN DE MEJIA	Documento: Concurso N°: Fecha: 17/jun/2024 Página: 6 de 10
	MUNICIPIO DE NOCHISTLAN DE MEJIA ZACATECAS DESARROLLO ECONOMICO Y SOCIAL CONSTRUCCION DE BAÑOS EN ESPACIO PUBLICO COMUNIDAD DE LOS SANDOVALES, NOCHISTLAN,ZAC	

Obra: CONSTRUCCIÓN DE BAÑOS EN ESPACIO PUBLICO DEPORTIVO EN LA COMUNIDAD DE LOS SANDOVALES, LOCALIDAD DE NOCHISTLAN DE MEJIA, ZACATECAS

CATALOGO DE CONCEPTOS Y CANTIDADES DE OBRA PARA EXPRESIÓN DE PRECIOS UNITARIOS Y MONTO TOTAL DE LA PROPOSICION

Clave	Descripción	Unidad	Cantidad	Importe Acumulado de la Hoja Anterior :		IMPORTE EN PESOS
				PRECIO UNITARIO	CON NUMERO	

100702	Cable THW - LS/THHW 600V CAL. 12 AWG	m	32.00			
r100	1 interruptor sencillo (apagador) y toma corriente marca royer modelo blanco royer 100 eaton , incluye: suministro de los materiales ,acarreos, desperdicios, conexiones, pruebas de funcionamiento, mano de obra, equipo y herramienta de mano	pza	2.00			

YDLED	Suministro e instalación de lampara interior de empotrar led 12w 6500k 720lm marca tecnolite modelo 12YDLED430MV65B incluye: mano de obra, herramienta y lo necesario para su instalación.	pza	2.00			
-------	--	-----	------	--	--	--

IMPORTE DE INSTALACIÓN ELECTRICA

MUEBLES SANITARIOS

1258	Suministro e instalación de inodoro de tasa y tanque modelo handicap alargado marca cato incluye: cuello de cera, pijas, cubrepijas, rondana metalica, manguera para wc de 1/2", llave angular de 1/2", asiento, mano de obra , heramientas y lo necesario para su correcta instalación.	pza	3.00			
1259	Mingitorio II modelo terra marca cato incluye: suministro de materiales, llave temporizadora para mingitorio marca cato, mensulas, mano de obra y lo necesario para su instalación.	pza	2.00			
1260	Lavabo con pedestal modelo jazmin marca cato incluye: suministro, instalación, pruebas de conexiones, mano de obra, herramientas y equipo necesarios para el trabajo	pza	2.00			
090601	Mezcladora lavabo tj c/man fig.4046 Dica con manerales incluye: suministro del material, mangueras para lavamanos, llaves angulares, pruebas, acarreo hasta el sitio de los trabajos, mano de obra, equipo y herramienta.	pza	2.00			

IMPORTE DE MUEBLES SANITARIOS

HERRERIA



	Firma Representante _egal	
		Importe Parcial de esta Hoja :
		Importe Acumulado :

H. AYUNTAMIENTO 2021 - 2024

	H. AYUNTAMIENTO NOCHISTLAN DE MEJIA MUNICIPIO DE NOCHISTLAN DE MEJIA ZACATECAS DESARROLLO ECONOMICO Y SOCIAL CONSTRUCCION DE BAÑOS EN ESPACIO PUBLICO COMUNIDAD DE LOS SANDOVALES, NOCHISTLAN,ZAC	Documento: Concurso N°: Fecha: 17/jun/2024 Página: 7 de 10
--	--	---

Obra: CONSTRUCCIÓN DE BAÑOS EN ESPACIO PUBLICO DEPORTIVO EN LA COMUNIDAD DE LOS SANDOVALES, LOCALIDAD DE NOCHISTLAN DE MEJIA, ZACATECAS

CATALOGO DE CONCEPTOS Y CANTIDADES DE OBRA PARA EXPRESION DE PRECIOS UNITARIOS Y MONTO TOTAL DE LA PROPOSICION

Clave	Descripción	Unidad	Cantidad	Importe Acumulado de la Hoja Anterior :	
				PRECIO UNITARIO CON LETRA	IMPORTE EN PESOS
13002	Puerta de 1.00x2.00 m a base de perfiles de acero (comercial), con marco y battiente, con duela de acero, pivote descentrado y cerradura, incluye: materiales, acarreos, cortes, desperdicios, herrajes, mano de obra, equipo y herramienta.	pza	2.00		
vent-002	Ventana corrediza 0.40x1.60 a base de perfiles de acero con marco, protección, vidrio de 6mm incluye: materiales, mano de obra, acarreos, cortes, desperdicios, herrajes, equipo y herramienta.	pza	2.00		
2365	Baranda de 3 m a base de tubo negro de 2" cedula 30 incluye: tubo a 0.9cm intermedio a 65 cm y 3 postes de 90cm, incluye: herramientas, mano de obra, fondo anticorrosivo, pintura esmalte elejida por supervision, mano de obra, desperdicios y lo necesario para su correcta instalación.	pza	1.00		
2366	Baranda con 4.60 ml de desarrollo a base de tubo negro de 2" cedula 30 incluye: 4 tubos en vertical de 90cm 1 tubo para pasamanos a una altura de 90cm y otro tubo horizontal a 65cm de acuerdo a diseño en planos.	pza	1.00		
	IMPORTE DE HERRERIA ACABADOS				
	Pintura de color blanco sobre superficies de muros aplanados a 2 manos, incluye: preparacion de superficie, metrales, mano de obra, herramienta y equipo.	m2	103.61		
	Impermeabilización a base ACRITÓN IMPERMEABLE 3 años, marca FESTER, Incluye preparación suministro y aplicación.	m2	18.36		
	Leitro alusivo a base de placa de acero inoxidable con las siguientes medidas mínimas de 60cm de largo y 45 cm de alto, incluye: material y mano de obra.	pza	1.00		

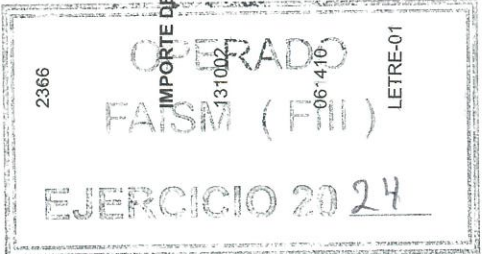

IMPORTE DE ACABADOS CANCELERIA		
H. AYUNTAMIENTO 2021 - 2024	Firma Representante Legal	Importe Parcial de esta Hoja : Importe Acumulado :

0067

	H. AYUNTAMIENTO NOCHISTLAN DE MEJIA MUNICIPIO DE NOCHISTLAN DE MEJIA ZACATECAS DESARROLLO ECONOMICO Y SOCIAL CONSTRUCCION DE BAÑOS EN ESPACIO PUBLICO COMUNIDAD DE LOS SANDOVALES, NOCHISTLAN,ZAC	Documento: Concurso N°: Fecha: 17/jun/2024 Página: 8 de 10
--	--	---

Obra: CONSTRUCCIÓN DE BAÑOS EN ESPACIO PUBLICO DEPORTIVO EN LA COMUNIDAD DE LOS SANDOVALES, LOCALIDAD DE NOCHISTLAN DE MEJIA, ZACATECAS

CATALOGO DE CONCEPTOS Y CANTIDADES DE OBRA PARA EXPRESIÓN DE PRECIOS UNITARIOS Y MONTO TOTAL DE LA PROPOSICIÓN

Clave	Descripción	Unidad	Cantidad	Importe Acumulado de la Hoja Anterior :		IMPORTE EN PESOS
				PRECIO UNITARIO	CON NUMERO	
MAMPALU	Mamparas divisorias para sanitario de mujeres a base de perfiles de aluminio de color blanco de 3" y policarbonato color blanco, incluye: dos fijos de 39 cm x 1.80, un fijo de 0.45x1.80, un fijo de 1.75x1.80 y dos puertas de 80cm de acuerdo a diseño en planos.	pza	1.00			
MAMPALU2	Mampara divisoria para sanitario de hombre a base de perfiles de aluminio color blanco con policarbonato incluye: 1 fijo de 1.80x1.50, 1 fijo de 39cm x 1.80 un fijo de 20cm x1.80cm y una puerta de 0.80x1.50cm de acuerdo a diseño en planos	pza	1.00			
MAMP3	Mampara divisoria en mingitorios con dimensiones de 0.45x0.70m de alto con hoja de polietileno, incluye: mano de obra, materiales, herramienta y todo lo necesario para su correcta colocación.	pza	2.00			
IMPORTE DE CANCELERIA IMPORTE DE CONSTRUCCIÓN DE BAÑOS EN ESPACIO PUBLICO LINEA DE DRENAJE SANITARIO A LINEA MUNICIPAL PRELIMINARES Trazo y nivelación de ejes para líneas de drenaje con equipo topografico, incluye: equipo necesario, señalización del banco, puntos, distancias, angulos y cotas que se requieran en la nivelación con ppintura y renivelaciones necesarias						
		m	36.00			
IMPORTE DE PRELIMINARES TERRACERIAS Excavación por medios mecánicos en terreno tipo I zona C en cepa, hasta una profundidad de 0 a -2.00 mts, no incluye bombeo de achique, incluye: mano de obra, equipo y herramienta.						
		m3	23.76			
Cama de tepetate de 10 cm de espesor en cepas para tendido de tuberías, incluye material, mano de obra y herramienta.						
		m3	2.16			
IMPORTE DE TERRACERIAS						



H. AYUNTAMIENTO 2021 - 2024	Firma Representante Legal	Importe Parcial de esta Hoja : Importe Acumulado :
-----------------------------	---------------------------	---

0068

H. AYUNTAMIENTO NOCHISTLAN DE MEJIA MUNICIPIO DE NOCHISTLAN DE MEJIA ZACATECAS DESARROLLO ECONOMICO Y SOCIAL CONSTRUCCION DE BAÑOS EN ESPACIO PUBLICO COMUNIDAD DE LOS SANDOVALES, NOCHISTLAN,ZAC	Documento: Concurso N°: Fecha: 17/jun/2024 Página: 9 de 10
--	---

Obra: CONSTRUCCIÓN DE BAÑOS EN ESPACIO PUBLICO DEPORTIVO EN LA COMUNIDAD DE LOS SANDOVALES, LOCALIDAD DE NOCHISTLAN DE MEJIA, ZACATECAS

Clave	Descripción	Unidad	Cantidad	Importe Acumulado de la Hoja Anterior :	
				PRECIO UNITARIO CON LETRA	CON NUMERO
IMPORTE EN PESOS					

CATALOGO DE CONCEPTOS Y CANTIDADES DE OBRA PARA EXPRESIÓN DE PRECIOS UNITARIOS Y MONTO TOTAL DE LA PROPOSICIÓN

MATERIALES

070211 Tubo pvc sanitario de 6", en tramo de 6 mts norma cementar incluye: material, mano de obra, herramienta de corte y todo lo necesario para la correcta ejecución del p.u.o.t. 36.00

IMPORTE DE MATERIALES

RELLENOS

21257 Relleno para acostillado de tubería con material de banco (tepalcate) compactado con pison de mano, incluye: acarreo dematerial en carretilla 30 mts de distancia. 5.86

030106

Relleno con material producto de la excavación, compactado amañina al 90% proctor, adicionando agua, incluye: mano deobra, equipo y herramienta. 15.12

IMPORTE DE RELLENOS

OBRAS CONEXAS

170401 Pozos de visita para brocal de 1.10 x 1.5 mts de profundidad, con muro de tabique rojo de 8x 14 x 37 cm de espesor colocado a tizón desplantado sobre firma de concreto f'c= 150 kg/cm2 junteado y aplamado interior con mortero 1:4, incluye: materiales y mano de obra 1.00

170308 Registro de 40x 40 x 60 cm. de tabique rojo recocido 8 x 14 x 37 cms., junteado con mezcla cemento arena 1:5 acabado pulido en el interior, sobre base de plantilla de concreto de 5 cm y cadena de sección 10 x 12 cm de concreto 100 Kg/cm2 agregado de 20 mm, cemento normal, incluye: marco y contramarco de Angulo de fierro de 1 1/4" x espesor de 1/8", tapa de concreto 100 Kg/cm2 agregado de 20 mm, cemento normal espesor de la tapa 5 cm ,excavación, materiales, mano de obra, equipo y herramienta. 1.00

IMPORTE DE OBRAS CONEXAS

IMPORTE DE LINEA DE DRENAJE SANITARIO A LINEA MUNICIPAL

H. AYUNTAMIENTO 2021 - 2024	Firma Representante Legal
Importe Parcial de esta Hoja :	Importe Acumulado :



0069

	<p align="center">H. AYUNTAMIENTO NOCHISTLAN DE MEJIA</p> <p>MUNICIPIO DE NOCHISTLAN DE MEJIA ZACATECAS DESARROLLO ECONOMICO Y SOCIAL CONSTRUCCION DE BAÑOS EN ESPACIO PUBLICO COMUNIDAD DE LOS SANDOVALES, NOCHISTLAN,ZAC</p>		Documento: Concurso N°: Fecha: 17/jun/2024 Página: 10 de 10
--	--	--	--

Obra: CONSTRUCCIÓN DE BAÑOS EN ESPACIO PUBLICO DEPORTIVO EN LA COMUNIDAD DE LOS SANDOVALES, LOCALIDAD DE NOCHISTLAN DE MEJIA, ZACATECAS

CATALOGO DE CONCEPTOS Y CANTIDADES DE OBRA PARA EXPRESIÓN DE PRECIOS UNITARIOS Y MONTO TOTAL DE LA PROPOSICIÓN					
Clave	Descripción	Unidad	Cantidad	Importe Acumulado de la Hoja Anterior :	
				PRECIO UNITARIO CON LETRA	CON NUMERO
					IMPORTE EN PESOS

IMPORTE TOTAL DEL PRESUPUESTO
 IVA(16%)
 IMPORTE TOTAL DEL PRESUPUESTO CON IVA



H. AYUNTAMIENTO 2021 - 2024	Firma Representante Legal	Importe Parcial de esta Hoja : Importe Acumulado :
-----------------------------	---------------------------	---

0070

MUNICIPIO DE NOCHISTLAN DE MEJIA 03 DE JUNIO DEL 2024

DIRECCION DE DESARROLLO SOCIAL Y ECONOMICO

ING. CARLOS ANTONIO GUERRERO MUÑOZ.

PRESENTE.

POR MEDIO DE LA PRESENTE Y DE LA MANERA MAS ATENTA , SE LE HACE LA INVITACION PARA PARTICIPAR EN EL PROCESO DE ADJUDICACION DIRECTA NOCHIS/FONDOIII/2024/12 CONSISTENTE; : CONSTRUCCION DE BAÑOS EN ESPACIO PUBLICO DEPORTIVO EN LA COMUNIDAD DE LOS SANDOVALES, EN LA LOCALIDAD DE NOCHISTLAN DE MEJIA ZACATECAS EL CATALOGO DE CONCEPTOS, PARA LA CUAL SE ESPERA LA PRESENTACION DE SU PROPUESTA EL DIA DE 17 DE JUNIO DEL 2024 A LAS 09:00 HORAS EN LA DIRECCION DEL DEPARTAMENTO DE DESARROLLO ECONOMICO Y SOCIAL .

ESPERANDO SU RESPUESTA , QUEDO A SU DISPOSICION PARA CUALQUIER DUDA O ACLARACION.



DESARROLLO
ECONOMICO Y SOCIAL
ING. DIEGO ALEJANDRO MERCADO QUEZADA.
NOCHISTLÁN DE MEJÍA, ZAC.
2021 - 2024
DIRECTOR DEL DEPARTAMENTO DE DESARROLLO ECONOMICO Y SOCIAL.



0071

H. AYUNTAMIENTO NOCHISTLAN DE MEJIA MUNICIPIO DE NOCHISTLAN DE MEJIA ZACATECAS DESARROLLO ECONOMICO Y SOCIAL CONSTRUCCION DE BAÑOS EN ESPACIO PUBLICO COMUNIDAD DE LOS SANDOVALES, NOCHISTLAN,ZAC	Documento: Concurso N°: Fecha: 17/jun/2024 Página: 1 de 10
--	---

Obra: CONSTRUCCIÓN DE BAÑOS EN ESPACIO PUBLICO DEPORTIVO EN LA COMUNIDAD DE LOS SANDOVALES, LOCALIDAD DE NOCHISTLAN DE MEJIA, ZACATECAS

Clave	Descripción	Unidad	Cantidad	Importe Acumulado de la Hoja Anterior :	
				PRECIO UNITARIO CON LETRA	IMPORTE EN PESOS

CATÁLOGO DE CONCEPTOS Y CANTIDADES DE OBRA PARA EXPRESIÓN DE PRECIOS UNITARIOS Y MONTO TOTAL DE LA PROPOSICIÓN

CONSTRUCCIÓN DE BAÑOS EN ESPACIO PUBLICO DEPORTIVO EN LA COMUNIDAD DE LOS SANDOVALES, LOCALIDAD DE NOCHISTLAN DE MEJIA, ZACATECAS

PRELIMINARES

010619	Limpia, despalme y desyerbe del terreno, incluye:quema de hierba y acopio de basura, mano de obra, equipo y herramienta.	27.19		
010701	Trazo de terrenos, el precio incluye: nivelación, personal técnico, equipo topográfico, materiales diversos.	19.75		

IMPORTE DE PRELIMINARES CIMENTACIÓN

020251	Excavación por medios mecánicos en terreno tipo I zona C en cepa, hasta una profundidad de 0 a -2.00 mts, no incluye bombeo de achique, incluye: mano de obra, equipo y herramienta.	5.30		
030108	Relleno de tepetate en cimentación compactado con pisón de metal.	5.46		
031202	Mampostería en cimiento de piedra braza de 0.25 a 0.50 m3/ml	5.30		
030719	Junteado con mezcla mortero-arena 1:3	13.57		



IMPORTE DE CIMENTACIÓN ALBAÑILERÍA

Dala o cadena de desplante de concreto sección 0.15 x 0.20 m. con fabricación de concreto f'c= 150 kg/cm2, agregado de 20 mm, incluye : cemento, arena, grava y agua, en revenimiento 8 a 10 cm, con revolvedora, 1saco trompo, mano de obra de fabricación, bajas resistencias., cimbra acabado comun a 4 pesos, armada con armex 15x15 incluye: todo el material necesario, cimbra y descimbra, cortes, traslapes, desperdicios, habilitado y armado de acero, limpieza, mano de obra, equipo y herramienta de mano.

H. AYUNTAMIENTO 2021 - 2024	Firma Representante Legal
Importe Parcial de esta Hoja :	Importe Acumulado :

0072

H. AYUNTAMIENTO NOCHISTLAN DE MEJIA		Documento:
MUNICIPIO DE NOCHISTLAN DE MEJIA ZACATECAS DESARROLLO ECONOMICO Y SOCIAL CONSTRUCCION DE BAÑOS EN ESPACIO PUBLICO COMUNIDAD DE LOS SANDOVALES, NOCHISTLAN,ZAC		Concurso N°: Fecha: 17/jun/2024 Página: 2 de 10

Obra: CONSTRUCCIÓN DE BAÑOS EN ESPACIO PUBLICO DEPORTIVO EN LA COMUNIDAD DE LOS SANDOVALES, LOCALIDAD DE NOCHISTLAN DE MEJIA, ZACATECAS

CATALOGO DE CONCEPTOS Y CANTIDADES DE OBRA PARA EXPRESION DE PRECIOS UNITARIOS Y MONTO TOTAL DE LA PROPOSICION

Clave	Descripción	Unidad	Cantidad	Importe Acumulado de la Hoja Anterior :	
				PRECIO UNITARIO CON LETRA	CON NUMERO
				PRECIO UNITARIO	IMPORTE EN PESOS

060106	Muro de tabique rojo recocido 8 x 14 x 28 cms de 12.00 cms de espesor acabado aparente, asentado con mezcla cemento arena 1:5, elevación manual a una altura de 4.00 mts, acarreo horizontal en carretilla a una distancia de 8.00 mts incluye material, mano de obra, herramienta.	m2	28.72		
--------	---	----	-------	--	--

060918	Castillo prefabricado sección de 0.15 x 0.15 -4 a base de concreto hecho en obra f'c= 150 kg/cm2, agregado de 20 mm, incluye: cemento, arena, grava y agua, en revenimiento 8 a 10 cm con revoladora, 1 saco trompo, mano de obra de fabricación, bajas resistencias, acabado en cimbra común, 2 caras, armado con armex 15 x 15 cm incluye: suministro de todos los materiales necesarios para su correcta ejecución, acarros y elevaciones hasta el sitio de su utilización, cortes, traslapes, desperdicios, habilitado y armado de acero, cimbra y descimbra, colado, vibrado, curado, descimbrado, limpieza, mano de obra, equipo de seguridad y herramienta de mano.	m	29.46		
--------	--	---	-------	--	--

060717	Dala o cadena de cerramiento de concreto sección 0.15 x 0.20 m con fabricación de concreto f'c= 150 kg/cm2, agregado de 20 mm, incluye: cemento, arena, grava y agua, en revenimiento 8 a 10 cm, con revoladora, 1 saco trompo, mano de obra de fabricación, bajas resistencias, cimbra acabado común a 4 usos, armada con armex 15x15 incluye: todo el material necesario, cimbra y descimbra, cortes, traslapes, desperdicios, habilitado y armado de acero, limpieza, mano de obra, equipo y herramienta de mano.	m	23.53		
--------	--	---	-------	--	--

061177	Aplanado en muro a plomo y regla acabado fino con mezcla cemento arena 1:4 de 2.5 cms de espesor, por medios manuales con una altura de los trabajos de 3 mts, incluye: herramienta, cuadrilla No 5 (1 Albañil + 1 Ayudante general), y un andamio metálico con un modulo de 1.80 mts.	m2	103.61		
--------	--	----	--------	--	--

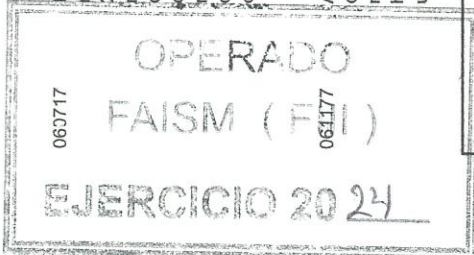

H. AYUNTAMIENTO 2021 - 2024	Firma Representante Legal	Importe Parcial de esta Hoja :
	Importe Acumulado :	

0073

H. AYUNTAMIENTO NOCHISTLAN DE MEJIA MUNICIPIO DE NOCHISTLAN DE MEJIA ZACATECAS DESARROLLO ECONOMICO Y SOCIAL CONSTRUCCION DE BAÑOS EN ESPACIO PUBLICO COMUNIDAD DE LOS SANDOVALES, NOCHISTLAN,ZAC	Documento: Concurso N°: Fecha: 17/jun/2024 Página: 3 de 10
--	---

Obra: CONSTRUCCIÓN DE BAÑOS EN ESPACIO PUBLICO DEPORTIVO EN LA COMUNIDAD DE LOS SANDOVALES, LOCALIDAD DE NOCHISTLAN DE MEJIA, ZACATECAS

CATÁLOGO DE CONCEPTOS Y CANTIDADES DE OBRA PARA EXPRESION DE PRECIOS UNITARIOS Y MONTO TOTAL DE LA PROPOSICION

Clave	Descripción	Unidad	Cantidad	Importe Acumulado de la Hoja Anterior :		IMPORTE EN PESOS
				PRECIO UNITARIO CON LETRA	CON NUMERO	
061009	Piso de firme de concreto armado con malla electrosoldada 6 x 6-10/10 de 10 cm de espesor, acabado común, concreto hecho en obra de f'c= 100 kg/cm2.	m2	17.88			
170715	Banqueta/rampa de concreto f'c=150kg/cm2 agregado de 20mm, cemento normal revenimiento 8 a 10cm de 0.10 mts de espesor, armado con malla electrosoldada 66-1010 rollo de 100mts, incluye: cimbra común, mano de obra, herramienta menor.	m2	8.09			
IMPORTE DE ALBAÑILERÍA						
BOVEDA/CUBIERTA						
VIG-001	Vigüeta de acero reforzado, de 3.40ml incluye:angulos de 2x 3/16, varilla de #6 (3/4"), varilla de #4 (1/2") para culebrilla, soldadura, mano de obra y todo lo necesario para su correcta ejecución.	pza	4.00			
ADOBON-01	Boveda a base de tabique adobon 5 x 14 x 28 a dos cascos asentados en primer casco con mortero cemento arena 1:3 y segundo casco asentados con mortero arena 1:3 incluye: suministro de materiales al lugar, herramienta,mano de obra, elevaciones, cerchas y lo necesario para su correcta ejecución.	m2	21.14			
061206	Entortado en azotea para dar pendiente del 2%, a base de mezcla cemento-cal-aren en proporción de 1:2:9 con espesor de 4 cm, sellado con lechada de cemento.	m2	18.36			
070210	IMPORTE DE BOVEDA/CUBIERTA INSTALACIÓN SANITARIA Tubo pvc sanitario de 4", en tramo de 6 mts norma cementar incluye: material, mano de obra, herramienta de corte y todo lo necesario para la correcta ejecución del p.u.o.t.	m	11.04			
070208	Tubo pvc sanitario de 2", en tramo de 6 mts norma cementar incluye: material, mano de obra, herramienta de corte y todo lo necesario para la correcta ejecución del p.u.o.t.	m	3.70			

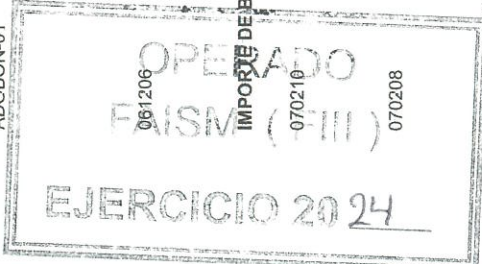

H. AYUNTAMIENTO 2021 - 2024	Firma Representante Legal
Importe Parcial de esta Hoja :	Importe Acumulado :

0074

H. AYUNTAMIENTO NOCHISTLAN DE MEJIA MUNICIPIO DE NOCHISTLAN DE MEJIA ZACATECAS DESARROLLO ECONOMICO Y SOCIAL CONSTRUCCION DE BAÑOS EN ESPACIO PUBLICO COMUNIDAD DE LOS SANDOVALES, NOCHISTLAN,ZAC	Documento: Concurso N°: Fecha: 17/jun/2024 Página: 4 de 10
--	---

Obra: CONSTRUCCIÓN DE BAÑOS EN ESPACIO PUBLICO DEPORTIVO EN LA COMUNIDAD DE LOS SANDOVALES, LOCALIDAD DE NOCHISTLAN DE MEJIA, ZACATECAS

CATALOGO DE CONCEPTOS Y CANTIDADES DE OBRA PARA EXPRESION DE PRECIOS UNITARIOS Y MONTO TOTAL DE LA PROPOSICION

Clave	Descripción	Unidad	Cantidad	Importe Acumulado de la Hoja Anterior :	
				PRECIO UNITARIO CON LETRA	CON NUMERO
				IMPORTE EN PESOS	
071204	Yee pvc sanitario cementar (hhh) 4" incluye: materiales, mano de obra y todo lo necesario para la correcta ejecución del p.u.o.t.	pza	5.00		
071010	Codo 90 pvc sanitario cementar (hh) 4" incluye: materiales, mano de obra y todo lo necesario para la correcta ejecución del p.u.o.t.	pza	3.00		
070209	Tubo pvc sanitario de 3" para bajante de agua pluvial, en tramo de 6 mts norma cementar incluye: material, mano de obra, herramienta de corte y todo lo necesario para la correcta ejecución del p.u.o.t.	m	6.00		
071009	Codo 90 pvc sanitario cementar (hh) 3" incluye: materiales, mano de obra y todo lo necesario para la correcta ejecución del p.u.o.t.	pza	4.00		
REPVC-4-2	Reducción de pvc sanitario cementar de 4" a 2" incluye: materiales, mano de obra y todo lo necesario para su correcta ejecución del p.u.o.t.	pza	4.00		

IMPORTE DE INSTALACIÓN SANITARIA
INSTALACIÓN HIDRAULICA

TUB-PLUS	Tubería de tuboplus de 3/4" incluye: suministro, material, mano de obra, herramientas de corte, maquinaria y todo lo necesario para su correcta ejecución del p.u.o.t	m	7.00		
TUB-PLUS01	Tubería de tuboplus de 1/2" incluye: suministro, material, mano de obra, herramientas de corte, maquinaria y todo lo necesario para su correcta ejecución del p.u.o.t	m	21.65		
COFL-PLUS-02	Suministro y colocación de cople de 1/2" de pulgada, incluye: materiales, mano de obra, herramienta y todo lo necesario para su correcta colocación.	pza	2.00		
VALVPL-3/4	Valvula esfera 3/4" ppr incluye:material, mano de obr, herramienta y todo lo necesario para su correcta colocación.	pza	1.00		



H. AYUNTAMIENTO 2021 - 2024 Firma Representante Legal	Importe Parcial de esta Hoja : Importe Acumulado :
--	---

	H. AYUNTAMIENTO NOCHISTLAN DE MEJIA MUNICIPIO DE NOCHISTLAN DE MEJIA ZACATECAS DESARROLLO ECONOMICO Y SOCIAL CONSTRUCCION DE BAÑOS EN ESPACIO PUBLICO COMUNIDAD DE LOS SANDOVALES. NOCHISTLAN,ZAC
	Documento: Concurso N°: Fecha: 17/jun/2024 Página: 5 de 10

Obra: CONSTRUCCION DE BAÑOS EN ESPACIO PUBLICO DEPORTIVO EN LA COMUNIDAD DE LOS SANDOVALES, LOCALIDAD DE NOCHISTLAN DE MEJIA, ZACATECAS

CATALOGO DE CONCEPTOS Y CANTIDADES DE OBRA PARA EXPRESION DE PRECIOS UNITARIOS Y MONTO TOTAL DE LA PROPOSICION

Clave	Descripción	Unidad	Cantidad	Importe Acumulado de la Hoja Anterior :		IMPORTE EN PESOS
				PRECIO UNITARIO CON LETRA	CON NUMERO	
COC-PLUS	Codo de 90° de 1/2" incluye: material, mano de obra, herramienta y todo lo necesario para su correcta ejecución	pza	12.00			
T-PLUS	Suministro u colocación de Tee de 1/2" incluye: material, mano de obra, herramienta y todo lo necesario para su correcta ejecución.	pza	6.00			
RED-PLUS	Reducción de 3/4" a 1/2" de tuboplus incluye: material, mano de obra, herramienta y todo lo necesario para su correcta ejecución.	pza	1.00			
CON-PLUS	Suministro y colocación de conector 1/2" incluye: materiales, mano de obra, herramienta y todo lo necesario para su correcta colocación.	pza	7.00			
ces	Cespol para lavabo flexible con contra 3702 marca urrea color blanco incluye: chupon de 1/2", herramientas, mano de obra, pruebas de funcionamiento, equipo y lo necesario para su instalación.	pza	2.00			
BAS-TIN	Base de tubular de acero para tinaco de 1100l, incluye: acarreo de materiales, mano de obra, herramienta y todo lo necesario para su correcta colocación.	pza	1.00			
	Tinaco marca rotoplas MAYA de 1100 lts incluye: flotador, válvula, tapa y filtro de paso, elevación mano de obra de colocación	pza	1.00			
	IMPORTE DE INSTALACION HIDRAULICA					
	INSTALACION ELECTRICA					
	Centro de carga tipo QO2, 1 fase 3 hilos, zapatas principales, 2 polos 40A, marca SquareD, Incluye suministro y colocación.	pza	1.00			
	Interruptor de 15 ampere marca squard	pza	1.00			
	Poliducto flexible naranja de 13 mm . rollo de 100ml	m	14.00			
	Caja cuadrada galvanizada de 4x4 25 mm de altura	pza	2.00			
	Caja chalupa galvanizada	pza	2.00			

OPORTUNIDAD

091208

IMPORTE DE INSTALACION HIDRAULICA

1013002

1025

100301

100604

100601

EJERCICIO 2024

	Firma Representante Legal	Importe Parcial de esta Hoja :
 H. AYUNTAMIENTO 2021 - 2024	 Importe Acumulado :	 Importe Acumulado :

H. AYUNTAMIENTO NOCHISTLAN DE MEJIA MUNICIPIO DE NOCHISTLAN DE MEJIA ZACATECAS DESARROLLO ECONOMICO Y SOCIAL CONSTRUCCION DE BAÑOS EN ESPACIO PUBLICO COMUNIDAD DE LOS SANDOVALES, NOCHISTLAN,ZAC	Documento: Concurso N°: Fecha: 17/jun/2024 Página: 6 de 10
--	---

Obra: CONSTRUCCIÓN DE BAÑOS EN ESPACIO PUBLICO DEPORTIVO EN LA COMUNIDAD DE LOS SANDOVALES, LOCALIDAD DE NOCHISTLAN DE MEJIA, ZACATECAS

CATALOGO DE CONCEPTOS Y CANTIDADES DE OBRA PARA EXPRESION DE PRECIOS UNITARIOS Y MONTO TOTAL DE LA PROPOSICION

Clave	Descripción	Unidad	Cantidad	Importe Acumulado de la Hoja Anterior :	
				PRECIO UNITARIO CON LETRA	IMPORTE EN PESOS
100702	Cable THW - LS/THHW 600V CAL. 12 AWG	m	32.00		
r100	1 interruptor sencillo (apagador) y toma corriente marca royer modelo blanco royer 100 eaton , incluye: suministro de los materiales ,acarreos, desperdicios, conexiones, pruebas de funcionamiento, mano de obra, equipo y herramienta de mano	pza	2.00		
YDLED	Suministro e instalación de lampara interior de empotrar led 12w 6500k 720lm marca tecnolite modelo 12YDLED430MV65B incluye: mano de obra, herramienta y lo necesario para su instalación.	pza	2.00		
IMPORTE DE INSTALACION ELECTRICA					
MUEBLES SANITARIOS					
1258	Suministro e instalación de inodoro de tasa y tanque modelo handicap alargado marca cato incluye: cuello de cera, plijas, cubrepijas, rondana metálica, manguera para wc de 1/2", llave angular de 1/2", asiento, mano de obra , heramientas y lo necesario para su correcta instalación.	pza	3.00		
1259	Mingitorio II modelo terra marca cato incluye: suministro de materiales, llave temporizadora para mingitorio marca cato, mensulas, mano de obra y lo necesario para su instalación.	pza	2.00		
1260	Lavabo con pedestal modelo jazmin marca cato incluye: suministro, instalación, pruebas de conexiones, mano de obra, herramientas y equipo necesarios para el trabajo	pza	2.00		
090601	Mezcladora lavabo tj c/man fig.4046 Dica con manerates incluye: suministro del material, mangueras para lavamanos, llaves angulares , pruebas, acarreo hasta el sitio de los trabajos, mano de obra, equipo y herramienta.	pza	2.00		
IMPORTE DE MUEBLES SANITARIOS HERRERIA					



H. AYUNTAMIENTO 2021 - 2024 Firma Representante Legal	Importe Parcial de esta Hoja : Importe Acumulado :
--	---

0077

H. AYUNTAMIENTO NOCHISTLAN DE MEJIA		Documento: Concurso N°: Fecha: 17/jun/2024 Página: 7 de 10
MUNICIPIO DE NOCHISTLAN DE MEJIA ZACATECAS DESARROLLO ECONOMICO Y SOCIAL CONSTRUCCION DE BAÑOS EN ESPACIO PUBLICO COMUNIDAD DE LOS SANDOVALES, NOCHISTLAN,ZAC		

Obra: CONSTRUCCIÓN DE BAÑOS EN ESPACIO PUBLICO DEPORTIVO EN LA COMUNIDAD DE LOS SANDOVALES, LOCALIDAD DE NOCHISTLAN DE MEJIA, ZACATECAS

Clave	Descripción	Unidad	Cantidad	Importe Acumulado de la Hoja Anterior :	
				PRECIO UNITARIO CON LETRA	CON NUMERO
				IMPORTE EN PESOS	
13002	Puerta de 1.00x2.00 m a base de perfiles de acero (comercial), con marco y batiente, con duela de acero, pivote descentrado y cerradura, incluye: materiales, acarrees, cortes, desperdicios, herrajes, mano de obra, equipo y herramienta.	pza	2.00		
vent-002	Ventana corrediza 0.40x1.60 a base de perfiles de acero con marco, protección, vidrio de 6mm incluye: materiales, mano de obra, acarrees, cortes, desperdicios, herrajes, equipo y herramienta.	pza	2.00		
2365	Baranda de 3 m a base de tubo negro de 2" cedula 30 incluye: tubo a 0.9cm intermedio a 65 cm y 3 postes de 90cm, incluye: herramientas, mano de obra, fondo anticorrosivo, pintura esmalte elejida por supervisión, mano de obra, desperdicios y lo necesario para su correcta instalación.	pza	1.00		
2366	Baranda con 4.60 ml de desarrollo a base de tubo negro de 2" cedula 30 incluye: 4 tubos en vertical de 90cm 1 tubo para pasamanos a una altura de 90cm y otro tubo horizontal a 65cm de acuerdo a diseño en planos.	pza	1.00		
	IMPORTE DE HERRERIA ACABADOS			103.61	
	Pintura de color blanco sobre superficies de muros aplanados a 2 manos, incluye: preparacion de superficie, métricas, mano de obra, herramienta y equipo.	m2			
	Impermeabilización a base ACRITÓN IMPERMEABLE 3 años, marca FESTER, incluye preparación suministro y aplicación.	m2		18.36	
	Leitero alusivo a base de placa de acero inoxidable con las siguientes medidas mínimas de 60cm de largo y 45 cm de alto, incluye: material y mano de obra.	pza		1.00	
	IMPORTE DE ACABADOS CANCELERIA				
				Importe Parcial de esta Hoja :	
				Importe Acumulado :	
				Firma Representante Legal	
				H. AYUNTAMIENTO 2021 - 2024	

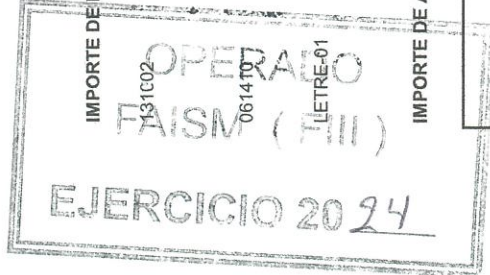

H. AYUNTAMIENTO NOCHISTLAN DE MEJIA MUNICIPIO DE NOCHISTLAN DE MEJIA ZACATECAS DESARROLLO ECONOMICO Y SOCIAL CONSTRUCCION DE BAÑOS EN ESPACIO PUBLICO COMUNIDAD DE LOS SANDOVALES, NOCHISTLAN,ZAC	Documento: Concurso N°: Fecha: 17/jun/2024 Página: 8 de 10
--	---

Obra: CONSTRUCCIÓN DE BAÑOS EN ESPACIO PUBLICO DEPORTIVO EN LA COMUNIDAD DE LOS SANDOVALES, LOCALIDAD DE NOCHISTLAN DE MEJIA, ZACATECAS

CATALOGO DE CONCEPTOS Y CANTIDADES DE OBRA PARA EXPRESION DE PRECIOS UNITARIOS Y MONTO TOTAL DE LA PROPOSICION

Clave	Descripción	Unidad	Cantidad	Importe Acumulado de la Hoja Anterior :		IMPORTE EN PESOS
				PRECIO UNITARIO CON LETRA	CON NUMERO	
MAMPALU	Mamparas divisorias para sanitario de mujeres a base de perfiles de aluminio de color blanco de 3" y policarbonato color blanco, incluye: dos fijos de 39 cm x 1.80, un fijo de 0.45x1.80, un fijo de 1.75x1.80 y dos puertas de 80cm de acuerdo a diseño en planos.	pza	1.00			
MAMPALU2	Mampara divisoria para sanitario de hombre a base de perfiles de aluminio color blanco con policarbonato incluye: 1 fijo de 1.80x1.50, 1 fijo de 39cm x 1.80 un fijo de 20cm x1.80cm y una puerta de 0.80x1.50cm de acuerdo a diseño en planos	pza	1.00			
MAMP3	Mampara divisoria en mingitorios con dimensiones de 0.45x0.70m de alto con hoja de polietileno. incluye: mano de obra, materiales, herramienta y todo lo necesario para su correcta colocación.	pza	2.00			
IMPORTE DE CANCELERIA						
IMPORTE DE CONSTRUCCIÓN DE BAÑOS EN ESPACIO PUBLICO						
LINEA DE DRENAJE SANITARIO A LINEA MUNICIPAL						
PRELIMINARES						
010418	Trazo y nivelación de ejes para líneas de drenaje con equipo topografico, incluye: equipo necesario, señalizacion del banco, puntas, distancias, angulos y cotas que se requieran en la nivelacion con pintura y renivelaciones necesarias	m	36.00			
IMPORTE DE PRELIMINARES TERRACERIAS						
020251	Excavación por medios mecánicos en terreno tipo I zona C en cepa, hasta una profundidad de 0 a -2.00 mts, no incluye bombeo de achique, incluye: mano de obra, equipo y herramienta.	m3	23.76			
	Cama de tepetate de 10 cm de espesor en cepas para tendido de tuberías, incluye material, mano de obra y herramienta.	m3	2.16			
IMPORTE DE TERRACERIAS						

H. AYUNTAMIENTO 2021 - 2024 	Importe Parcial de esta Hoja : Importe Acumulado :
---	---



0079

H. AYUNTAMIENTO NOCHISTLAN DE MEJIA MUNICIPIO DE NOCHISTLAN DE MEJIA ZACATECAS DESARROLLO ECONOMICO Y SOCIAL CONSTRUCCION DE BAÑOS EN ESPACIO PUBLICO COMUNIDAD DE LOS SANDOVALES, NOCHISTLAN,ZAC	Documento: Concurso N°: Fecha: 17/jun/2024 Página: 9 de 10
--	---

Obra: CONSTRUCCIÓN DE BAÑOS EN ESPACIO PUBLICO DEPORTIVO EN LA COMUNIDAD DE LOS SANDOVALES, LOCALIDAD DE NOCHISTLAN DE MEJIA, ZACATECAS

CATALOGO DE CONCEPTOS Y CANTIDADES DE OBRA PARA EXPRESION DE PRECIOS UNITARIOS Y MONTO TOTAL DE LA PROPOSICION

Clave	Descripción	Unidad	Cantidad	Importe Acumulado de la Hoja Anterior :	
				PRECIO UNITARIO CON LETRA	IMPORTE EN PESOS

070211	Tubo pvc sanitario de 6", en tramo de 6 mts norma cementar incluye: material, mano de obra, herramienta de corte y todo lo necesario para la correcta ejecución del p.u.o.t.	m	36.00		
--------	--	---	-------	--	--

IMPORTE DE MATERIALES

RELLENOS

21257	Relleno para acostillado de tubería con material de banco(tepetate) compactado con pison de mano. incluye: acarreo dematerial en carretillaa 30 mts de distancia.	m3	5.86		
-------	---	----	------	--	--

030106	Relleno con material producto de la excavación, compactado amaquina al 90% proctor, adicionando agua, incluye: mano deobra, equipo y herramienta.	m3	15.12		
--------	---	----	-------	--	--

IMPORTE DE RELLENOS

OBRAS CONEXAS

170401	Pozos de visita para brocal de 1.10 x 1.5 mts de profundidad, con muro de tabique rojo de 8x 14 x 37 cm de espesor colocado a tizón desplantado doble firma de concreto f'c= 150 kg/cm2 junteado y aplanado interior con mortero 1:4, incluye: materiales y mano de obra	pza	1.00		
--------	--	-----	------	--	--

170308	Registro de 40x 40 x 60 cm. de tabique rojo recocido 8 x 14 x 37 cms., junteado con mezcla cemento arena 1:5 acabado pulido en el interior,sobre base de plantilla de concreto de 5 cm y cadena de sección 10 x 12 cm de concreto 100 Kg/cm2 agregado de 20 mm, cemento normal, incluye: marco y contramarco de Angulo de fierro de 1 1/4" x espesor de 1/8",tapa de concreto 100 Kg/cm2 agregado de 20 mm, cemento normal espesor de la tapa 5 cm, excavación, materiales, mano de obra, equipo y herramienta.	pza	1.00		
--------	---	-----	------	--	--

IMPORTE DE OBRAS CONEXAS
IMPORTE DE LINEA DE DRENAJE SANITARIO A LINEA MUNICIPAL

H. AYUNTAMIENTO 2021 - 2024 	Importe Parcial de esta Hoja : Importe Acumulado :
--	---



0030

	<p align="center">H. AYUNTAMIENTO NOCHISTLAN DE MEJIA MUNICIPIO DE NOCHISTLAN DE MEJIA ZACATECAS DESARROLLO ECONOMICO Y SOCIAL CONSTRUCCION DE BAÑOS EN ESPACIO PUBLICO COMUNIDAD DE LOS SANDOVALES, NOCHISTLAN,ZAC</p>	Documento: Concurso N°: Fecha: 17/jun/2024 Página: 10 de 10
--	--	--

Obra: CONSTRUCCIÓN DE BAÑOS EN ESPACIO PUBLICO DEPORTIVO EN LA COMUNIDAD DE LOS SANDOVALES, LOCALIDAD DE NOCHISTLAN DE MEJIA, ZACATECAS

Clave	Descripción	Unidad	Cantidad	Importe Acumulado de la Hoja Anterior :		IMPORTE EN PESOS
				PRECIO UNITARIO CON LETRA	CON NUMERO	

CATALOGO DE CONCEPTOS Y CANTIDADES DE OBRA PARA EXPRESION DE PRECIOS UNITARIOS Y MONTO TOTAL DE LA PROPOSICION

IMPORTE TOTAL DEL PRESUPUESTO
IVA(16%)
IMPORTE TOTAL DEL PRESUPUESTO CON IVA



H. AYUNTAMIENTO 2021 - 2024	Firma Representante Legal	Importe Parcial de esta Hoja : Importe Acumulado :
-----------------------------	---------------------------	---

0031



NOCHISTLÁN
De Mejía
PUEBLO MÁGICO

MUNICIPIO DE NOCHISTLAN DE MEJIA 03 DE JUNIO DEL 2024
DIRECCION DE DESARROLLO SOCIAL Y ECONOMICO

ARQ. JUAN EDUARDO OLAZABA MARTINEZ.
PRESENTE.

POR MEDIO DE LA PRESENTE Y DE LA MANERA MAS ATENTA , SE LE HACE LA INVITACION PARA PARTICIPAR EN EL PROCESO DE ADJUDICACION DIRECTA NOCHIS/FONDOIII/2024/12 CONSISTENTE; : CONSTRUCCION DE BAÑOS EN ESPACIO PUBLICO DEPORTIVO EN LA COMUNIDAD DE LOS SANDOVALES, EN LA LOCALIDAD DE NOCHISTLAN DE MEJIA ZACATECAS EL CATALOGO DE CONCEPTOS, PARA LA CUAL SE ESPERA LA PRESENTACION DE SU PROPUESTA EL DIA DE 17 DE JUNIO DEL 2024 A LAS 09:00 HORAS EN LA DIRECCION DEL DEPARTAMENTO DE DESARROLLO ECONOMICO Y SOCIAL .

ESPERANDO SU RESPUESTA , QUEDO A SU DISPOSICION PARA CUALQUIER DUDA O ACLARACION.



DESARROLLO
ECONOMICO Y SOCIAL

NOCHISTLAN DE MEJIA
ING. DIEGO ALEJANDRO MERCADO QUEZADA.
2021 - 2024

DIRECTOR DEL DEPARTAMENTO DE DESARROLLO ECONOMICO Y SOCIAL



0082

H. AYUNTAMIENTO NOCHISTLAN DE MEJIA MUNICIPIO DE NOCHISTLAN DE MEJIA ZACATECAS DESARROLLO ECONOMICO Y SOCIAL CONSTRUCCION DE BAÑOS EN ESPACIO PUBLICO COMUNIDAD DE LOS SANDOVALES, NOCHISTLAN,ZAC	Documento: Concurso N°: Fecha: 17/jun/2024 Página: 1 de 10
--	---

Obra: CONSTRUCCIÓN DE BAÑOS EN ESPACIO PUBLICO DEPORTIVO EN LA COMUNIDAD DE LOS SANDOVALES, LOCALIDAD DE NOCHISTLAN DE MEJIA, ZACATECAS

CATALOGO DE CONCEPTOS Y CANTIDADES DE OBRA PARA EXPRESION DE PRECIOS UNITARIOS Y MONTO TOTAL DE LA PROPOSICION

Clave	Descripción	Unidad	Cantidad	Importe Acumulado de la Hoja Anterior :	
				PRECIO UNITARIO CON LETRA	CON NUMERO
				IMPORTE EN PESOS	
PRELIMINARES					
010619	Limpia, despalme y desyerbe del terreno, incluye:quema de hierba y acopio de basura, mano de obra, equipo y herramienta.		27.19		
010701	Trazo de terrenos, el precio incluye: nivelación, personal técnico, equipo topográfico, materiales diversos.	m2	19.75		
IMPORTE DE PRELIMINARES					
CIMENTACIÓN					
020251	Excavación por medios mecánicos en terreno tipo I zona C en cepa, hasta una profundidad de 0 a -2.00 mts, no incluye bombeo de achique, incluye: mano de obra, equipo y herramienta.	m3	5.30		
030108	Relleno de tepetate en cimentación compactado con pisón de metal.	m3	5.46		
031202	Mampostería en cimiento de piedra braza de 0.25 a 0.50 m3/ml juntado con mezcla mortero-arena 1:3	m3	5.30		
030719	Dala o cadena de desplante de concreto sección 0.15 x 0.20 m. con fabricación de concreto f'c= 150 kg/cm2, agregado de 20 mm, incluye : cemento, arena, grava y agua, en revenimiento 8 a 10 cm, con revoladora, 1saco trompo, mano de obra de fabricación, bajas resistencias., cimbra acabado comun a 4 usos, armada con armex 15x15 incluye: todo el material necesario, cimbra y descimbra, cortes, traslapes, desperdicios, habilitado y armado de acero, limpieza, mano de obra, equipo y herramienta de mano.	m	13.57		
IMPORTE DE CIMENTACIÓN					
ALBAÑILERÍA					



H. AYUNTAMIENTO 2021 - 2024 Firma Representante Legal	Importe Parcial de esta Hoja : Importe Acumulado :
--	---

H. AYUNTAMIENTO NOCHISTLAN DE MEJIA		Documento: Concurso N°: Fecha: 17/jun/2024 Página: 2 de 10
MUNICIPIO DE NOCHISTLAN DE MEJIA ZACATECAS DESARROLLO ECONOMICO Y SOCIAL CONSTRUCCION DE BAÑOS EN ESPACIO PUBLICO COMUNIDAD DE LOS SANDOVALES, NOCHISTLAN,ZAC		

Obra: CONSTRUCCIÓN DE BAÑOS EN ESPACIO PUBLICO DEPORTIVO EN LA COMUNIDAD DE LOS SANDOVALES, LOCALIDAD DE NOCHISTLAN DE MEJIA, ZACATECAS

CATALOGO DE CONCEPTOS Y CANTIDADES DE OBRA PARA EXPRESION DE PRECIOS UNITARIOS Y MONTO TOTAL DE LA PROPOSICION

Clave	Descripción	Unidad	Cantidad	Importe Acumulado de la Hoja Anterior :		IMPORTE EN PESOS
				PRECIO UNITARIO CON LETRA	CON NUMERO	
060706	Muro de tabique rojo recocido 8 x 14 x 28 cms de 12.00 cms de espesor acabado aparente, asentado con mezcla cemento arena 1:5 elevación manual a una altura de 4.00 mts, acarreo horizontal en carretilla a una distancia de 8.00 mts incluye material, mano de obra, herramienta.	m ²	28.72			
060918	Castillo prefabricado sección de 0.15 x 0.15 -4 a base de concreto hecho en obra f'c= 150 kg/cm2, agregado de 20 mm, incluye: cemento, arena, grava y agua, en revenimiento 8 a 10 cm con revoladora, 1 saco trompo, mano de obra de fabricación, bajas resistencias, acabado en cimbra común, 2 caras, armado con armex 15 x 15 cm incluye: suministro de todos los materiales necesarios para su correcta ejecución, acarrees y elevaciones hasta el sitio de su utilización, cortes, traslapes, desperdicios, habilitado y armado de acero, cimbra y descimbra, colado, vibrado, curado, descimbrado, limpieza, mano de obra, equipo de seguridad y herramienta de mano.	m	29.46			
060717	Dala o cadena de cerramiento de concreto sección 0.15 x 0.20 m con fabricación de concreto f'c= 150 kg/cm2, agregado de 20 mm, incluye: cemento, arena, grava y agua, en revenimiento 8 a 10 cm, con revoladora, 1 saco trompo, mano de obra de fabricación, bajas resistencias, cimbra acabado comun a 4 usos, armada con armex 15x15 incluye: todo el material necesario, cimbra y descimbra, cortes, traslapes, desperdicios, habilitado y armado de acero, limpieza, mano de obra, equipo y herramienta de mano.	m	23.53			
	Aplanado en muro a plomo y regla acabado fino con mezcla cemento arena 1-4 de 2.5 cms de espesor, por medios manuales con una altura de los trabajos de 3 mts, incluye: herramienta, cuadrilla No 5 (1 Albañil + 1 Ayudante general), y un andamio metálico con un modulo de 1.80 mts.	m ²	103.61			

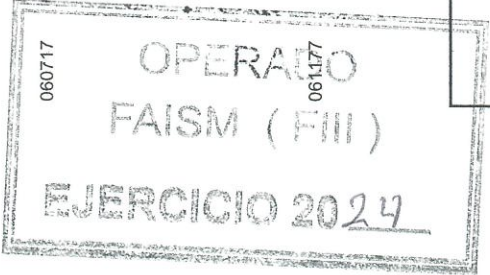

0084

H. AYUNTAMIENTO 2021 - 2024	Firma Representante Legal	Importe Parcial de esta Hoja :
		Importe Acumulado :

H. AYUNTAMIENTO NOCHISTLAN DE MEJIA		Documento: Concurso N°: Fecha: 17/jun/2024 Página: 3 de 10
MUNICIPIO DE NOCHISTLAN DE MEJIA ZACATECAS DESARROLLO ECONOMICO Y SOCIAL CONSTRUCCION DE BAÑOS EN ESPACIO PUBLICO COMUNIDAD DE LOS SANDOVALES. NOCHISTLAN,ZAC		

Obra: **CONSTRUCCIÓN DE BAÑOS EN ESPACIO PUBLICO DEPORTIVO EN LA COMUNIDAD DE LOS SANDOVALES, LOCALIDAD DE NOCHISTLAN DE MEJIA, ZACATECAS**

Clave	Descripción	Unidad	Cantidad	Importe Acumulado de la Hoja Anterior :		IMPORTE EN PESOS
				PRECIO UNITARIO CON LETRA	CON NUMERO	
061009	Piso de firme de concreto armado con malla electrosoldada 6 x 6-10/10 de 10 cm de espesor, acabado común, concreto hecho en obra de f'c= 100 kg/cm ² , 17.88	m ²				
170715	Banqueta/rampa de concreto f'c=150kg/cm ² agregado de 20mm, cemento normal revenimiento 8 a 10cm de 0.10 mts de espesor, armado con malla electrosoldada 66-1010 rollo de 100mts, incluye: cimbra común, mano de obra, herramienta menor. 8.09	m ²	8.09			
IMPORTE DE ALBANILERIA						
BOVEDA/CUBIERTA						
VIG-001	Vigüeta de acero reforzado, de 3.40ml incluye:angulos de 2x 3/16, varilla de #6 (3/4"), varilla de #4 (1/2") para culabrilla, soldadura, mano de obra y todo lo necesario para su correcta ejecución. 4.00	pza	4.00			
ADOBON-01	Boveda a base de tabique adobon 5 x 14 x 28 a dos cascos asentados en primer casco con mortero cemento arena 1:3 y segundo casco asentados con mortero arena 1:3 incluye: suministro de materiales al lugar, herramienta,mano de obra, elevaciones, cerchas y lo necesario para su correcta ejecución. 21.14	m ²	21.14			
061206	Entortado en azotea para dar pendiente del 2%, a base de mezcla cemento-cal-aren en proporción de 1:2:9 con espesor de 4 cm, sellado con lechada de cemento. 18.36	m ²	18.36			
IMPORTE DE BOVEDA/CUBIERTA						
INSTALACIÓN SANITARIA						
070210	Tubo pvc sanitario de 4", en tramo de 6 mts norma cementar incluye: material, mano de obra, herramienta de corte y todo lo necesario para la correcta ejecución del p.u.o. 11.04	m	11.04			
070208	Tubo pvc sanitario de 2", en tramo de 6 mts norma cementar incluye: material, mano de obra, herramienta de corte y todo lo necesario para la correcta ejecución del p.u.o. 3.70	m	3.70			

Firma Representante Legal	Importe Parcial de esta Hoja :
H. AYUNTAMIENTO 2021 - 2024	Importe Acumulado :



0035

H. AYUNTAMIENTO NOCHISTLAN DE MEJIA	Documento: Concurso N°: Fecha: 17/jun/2024 Página: 4 de 10
MUNICIPIO DE NOCHISTLAN DE MEJIA ZACATECAS DESARROLLO ECONOMICO Y SOCIAL CONSTRUCCION DE BAÑOS EN ESPACIO PUBLICO COMUNIDAD DE LOS SANDOVALES, NOCHISTLAN,ZAC	

Obra: CONSTRUCCIÓN DE BAÑOS EN ESPACIO PUBLICO DEPORTIVO EN LA COMUNIDAD DE LOS SANDOVALES, LOCALIDAD DE NOCHISTLAN DE MEJIA, ZACATECAS

CATALOGO DE CONCEPTOS Y CANTIDADES DE OBRA PARA EXPRESION DE PRECIOS UNITARIOS Y MONTO TOTAL DE LA PROPOSICION

Clave	Descripción	Unidad	Cantidad	Importe Acumulado de la Hoja Anterior :		IMPORTE EN PESOS
				PRECIO UNITARIO CON LETRA	CON NUMERO	
071204	Yee pvc sanitario cementar (hhh) 4" incluye: materiales, mano de obra y todo lo necesario para la correcta ejecución del p.u.o.t.	pza	5.00			
071010	Codo 90 pvc sanitario cementar (hh) 4" incluye: materiales, mano de obra y todo lo necesario para la correcta ejecución del p.u.o.t.	pza	3.00			
070209	Tubo pvc sanitario de 3" para bajante de agua pluvial, en tramo de 6 mts norma cementar incluye: material, mano de obra, herramienta de corte y todo lo necesario para la correcta ejecución del p.u.o.t.	m	6.00			
071009	Codo 90 pvc sanitario cementar (hh) 3" incluye: materiales, mano de obra y todo lo necesario para la correcta ejecución del p.u.o.t.	pza	4.00			
REPVC-4-2	Reducción de pvc sanitario cementar de 4" a 2" incluye: materiales, mano de obra y todo lo necesario para su correcta ejecución del p.u.o.t.	pza	4.00			

IMPORTE DE INSTALACIÓN SANITARIA



INSTALACIÓN HIDRAULICA	
Tubería de tuboplus de 3/4" incluye: suministro, material, mano de obra, herramientas de corte, maquinaria y todo lo necesario para su correcta ejecución del p.u.o.t.	m 7.00
Tubería de tuboplus de 1/2" incluye: suministro, material, mano de obra, herramientas de corte, maquinaria y todo lo necesario para su correcta ejecución del p.u.o.t.	m 21.65
Suministro y colocación de cople de 1/2" de pulgada, incluye: materiales, mano de obra, herramienta y todo lo necesario para su correcta colocación.	pza 2.00
Valvula esfera 3/4" ppr incluye:material, mano de obr, herramienta y todo lo necesario para su correcta colocación.	pza 1.00

H. AYUNTAMIENTO 2021 - 2024	Firma Representante Legal	Importe Parcial de esta Hoja :
		Importe Acumulado :

H. AYUNTAMIENTO NOCHISTLAN DE MEJIA	Documento: Concurso N°: Fecha: 17/jun/2024 Página: 5 de 10
MUNICIPIO DE NOCHISTLAN DE MEJIA ZACATECAS DESARROLLO ECONOMICO Y SOCIAL CONSTRUCCION DE BAÑOS EN ESPACIO PUBLICO COMUNIDAD DE LOS SANDOVALES, NOCHISTLAN,ZAC	

Obra: CONSTRUCCIÓN DE BAÑOS EN ESPACIO PUBLICO DEPORTIVO EN LA COMUNIDAD DE LOS SANDOVALES, LOCALIDAD DE NOCHISTLAN DE MEJIA, ZACATECAS

Clave	Descripción	Unidad	Cantidad	Importe Acumulado de la Hoja Anterior :	
				PRECIO UNITARIO CON LETRA	CON NUMERO
CATALOGO DE CONCEPTOS Y CANTIDADES DE OBRA PARA EXPRESIÓN DE PRECIOS UNITARIOS Y MONTO TOTAL DE LA PROPOSICIÓN					
COD-PLUS	Codo de 90° de 1/2" incluye: material, mano de obra, herramienta y todo lo necesario para su correcta ejecución	pza	12.00		
T-PLUS	Suministro u colocación de Tee de 1/2" incluye: material, mano de obra, herramienta y todo lo necesario para su correcta ejecución.	pza	6.00		
RED-PLUS	Reducción de 3/4" a 1/2" de tuboplus incluye: material, mano de obra, herramienta y todo lo necesario para su correcta ejecución.	pza	1.00		
CON-PLUS	Suministro y colocación de conector 1/2" incluye: materiales, mano de obra, herramienta y todo lo necesario para su correcta colocación.	pza	7.00		
ces	Cespol para lavabo flexible con contra 3702 marca urrea color blanco incluye: chupón de 1/2", herramientas, mano de obra, pruebas de funcionamiento, equipo y lo necesario para su instalación.	pza	2.00		
BAS-TIN	Base de tubular de acero para tinaco de 1100l, incluye: acarreo de materiales, mano de obra, herramienta y todo lo necesario para su correcta colocación.	pza	1.00		
	Tinaco marca rotoplas MA1A de 1100 lts incluye: flotador, válvula, tapa y filtro de paso, elevación mano de obra de colocación	pza	1.00		
IMPORTE DE INSTALACIÓN HIDRAULICA					
INSTALACIÓN ELECTRICA					
	Centro de carga tipo QO2, 1 fase 3 hilos, zapatas principales, 2 polos 40A, marca Square'D, incluye suministro y colocación.	pza	1.00		
	Interruptor de 15 ampere marca squard	pza	1.00		
	Poliducto flexible naranja de 13 mm. rollo de 100ml	m	14.00		
	Caja cuadrada galvanizada de 4x4 25 mm de altura	pza	2.00		
	Caja chalupe galvanizada	pza	2.00		
				Importe Parcial de esta Hoja :	
				Importe Acumulado :	
Firma Representante Legal			Importe Parcial de esta Hoja :		
H. AYUNTAMIENTO 2021 - 2024			Importe Acumulado :		

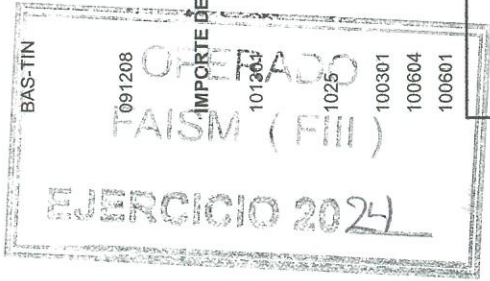

 091208 IMPORTE ACUMULADO

 101303 TAISM (FIII)

 1025

 100301

 100604

 100601

	H. AYUNTAMIENTO NOCHISTLAN DE MEJIA	Documento:
MUNICIPIO DE NOCHISTLAN DE MEJIA ZACATECAS DESARROLLO ECONOMICO Y SOCIAL CONSTRUCCION DE BAÑOS EN ESPACIO PUBLICO COMUNIDAD DE LOS SANDOVALES, NOCHISTLAN,ZAC		Concurso N°: Fecha: 17/jun/2024 Página: 6 de 10

Obra: CONSTRUCCIÓN DE BAÑOS EN ESPACIO PUBLICO DEPORTIVO EN LA COMUNIDAD DE LOS SANDOVALES, LOCALIDAD DE NOCHISTLAN DE MEJIA, ZACATECAS

CATALOGO DE CONCEPTOS Y CANTIDADES DE OBRA PARA EXPRESIÓN DE PRECIOS UNITARIOS Y MONTO TOTAL DE LA PROPOSICIÓN

Clave	Descripción	Unidad	Cantidad	Importe Acumulado de la Hoja Anterior :	
				PRECIO UNITARIO CON LETRA	IMPORTE EN PESOS
100702	Cable THW - LS/THHW 600V CAL. 12 AWG	m	32.00		
r100	1 interruptor sencillo (apagador) y toma corriente marca royer modelo blanco royer 100 eaton , incluye: suministro de los materiales ,acarreos, desperdicios, conexiones, pruebas de funcionamiento, mano de obra, equipo y herramienta de mano	pza	2.00		
YDLED	Suministro e instalación de lampara interior de empotrar led 12w 6500K 720lm marca tecnolite modelo 12YDLED430M/65B incluye: mano de obra, herramienta y lo necesario para su instalación.	pza	2.00		
IMPORTE DE INSTALACIÓN ELECTRICA					
MUEBLES SANITARIOS					
1258	Suministro e instalación de inodoro de tasa y tanque modelo handicap alargado marca cato incluye: cuello de cera, pijas, cubrepijas, rondana metálica, manguera para wc de 1/2", llave angular de 1/2", asiento, mano de obra , herramientas y lo necesario para su correcta instalación.	pza	3.00		
1259	Mingitorio II modelo terra marca cato incluye: suministro de materiales, llave temporizadora para mingitorio marca cato, mensulas, mano de obra y lo necesario para su instalación.	pza	2.00		
1260	Lavabo con pedestal modelo jazmin marca cato incluye: suministro, instalación, pruebas de conexiones, mano de obra, herramientas y equipo necesarios para el trabajo	pza	2.00		
090601	Mezcladora lavabo t/c/man fig.4046 Dica con manerales incluye: suministro del material, mangueras para lavamanos, llaves angulares, pruebas, acarreo hasta el sitio de los trabajos, mano de obra, equipo y herramienta.	pza	2.00		
IMPORTE DE MUEBLES SANITARIOS					
HERRERIA					

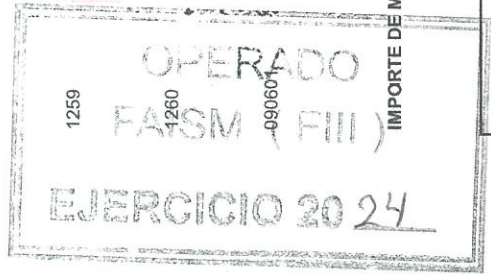

	Firma Representante Legal	
H. AYUNTAMIENTO 2021 - 2024		Importe Parcial de esta Hoja :
		Importe Acumulado :

H. AYUNTAMIENTO NOCHISTLAN DE MEJIA		Documento:
MUNICIPIO DE NOCHISTLAN DE MEJIA ZACATECAS DESARROLLO ECONOMICO Y SOCIAL CONSTRUCCION DE BAÑOS EN ESPACIO PUBLICO COMUNIDAD DE LOS SANDOVALES, NOCHISTLAN,ZAC		Concurso N°: Fecha: 17/jun/2024 Página: 7 de 10

Obra: CONSTRUCCIÓN DE BAÑOS EN ESPACIO PUBLICO DEPORTIVO EN LA COMUNIDAD DE LOS SANDOVALES, LOCALIDAD DE NOCHISTLAN DE MEJIA, ZACATECAS

CATALOGO DE CONCEPTOS Y CANTIDADES DE OBRA PARA EXPRESIÓN DE PRECIOS UNITARIOS Y MONTO TOTAL DE LA PROPOSICIÓN

Clave	Descripción	Unidad	Cantidad	Importe Acumulado de la Hoja Anterior :	
				PRECIO UNITARIO CON LETRA	CON NUMERO
				IMPORTE EN PESOS	
13002	Puerta de 1.00x2.00 m a base de perfiles de acero (comercial), con marco y battiente, con duela de acero, pivote descentrado y cerradura, incluye: materiales, acarreo, cortes, desperdicios, herrajes, mano de obra, equipo y herramienta.	pza	2.00		
vent-002	Ventana corrida 0.40x1.60 a base de perfiles de acero con marco, protección, vidrio de 6mm incluye: materiales, mano de obra, acarreo, cortes, desperdicios, herrajes, equipo y herramienta.	pza	2.00		
2365	Baranda de 3 m a base de tubo negro de 2" cedula 30 incluye: tubo a 0.9cm intermedio a 65 cm y 3 postes de 90cm, incluye: herramientas, mano de obra, fondo anticorrosivo, pintura esmalte elejida por supervision, mano de obra, desperdicios y lo necesario para su correcta instalación.	pza	1.00		
2366	Baranda con 4.60 ml de desarrollo a base de tubo negro de 2" cedula 30 incluye: 4 tubos en vertical de 90cm 1 tubo para pasamanos a una altura de 90cm y otro tubo horizontal a 65cm de acuerdo a diseño en planos.	pza	1.00		
IMPORTE DE HERRERIA ACABADOS					
	Pintura de color blanco sobre superficies de muros aplanados a 2 manos, incluye: preparacion de superficie, metriales, mano de obra, herramienta y equipo.	m2	103.61		
	Impermeabilización a base ACRITÓN IMPERMEABLE 3 años, marca FESTER, incluye preparación suministro y aplicación.	m2	18.36		
	Letrero alusivo a base de placa de acero inoxidable con las siguientes medidas mínimas de 60cm de largo y 45 cm de alto, incluye: material y mano de obra.	pza	1.00		
IMPORTE DE ACABADOS CANCELERIA					
H. AYUNTAMIENTO 2021 - 2024				Importe Parcial de esta Hoja :	
Firma Representante Legal				Importe Acumulado :	



0089

H. AYUNTAMIENTO NOCHISTLAN DE MEJIA MUNICIPIO DE NOCHISTLAN DE MEJIA ZACATECAS DESARROLLO ECONOMICO Y SOCIAL CONSTRUCCION DE BAÑOS EN ESPACIO PUBLICO COMUNIDAD DE LOS SANDOVALES, NOCHISTLAN ZAC	Documento: Concurso N°: Fecha: 17/jun/2024 Página: 8 de 10
--	---

Obra: CONSTRUCCIÓN DE BAÑOS EN ESPACIO PUBLICO DEPORTIVO EN LA COMUNIDAD DE LOS SANDOVALES, LOCALIDAD DE NOCHISTLAN DE MEJIA, ZACATECAS

CATALOGO DE CONCEPTOS Y CANTIDADES DE OBRA PARA EXPRESION DE PRECIOS UNITARIOS Y MONTO TOTAL DE LA PROPOSICION

Clave	Descripción	Unidad	Cantidad	Importe Acumulado de la Hoja Anterior :	
				PRECIO UNITARIO CON LETRA	IMPORTE EN PESOS
MAMPALU	Mamparas divisorias para sanitario de mujeres a base de perfiles de aluminio de color blanco de 3" y policarbonato color blanco. incluye: dos fijos de 39 cm x 1.80, un fijo de 0.45x1.80, un fijo de 1.75x1.80 y dos puertas de 80cm de acuerdo a diseño en planos.	pza	1.00		
MAMPALU2	Mampara divisoria para sanitario de hombre a base de perfiles de aluminio color blanco con policarbonato incluye: 1 fijo de 1.80x1.50, 1 fijo de 39cm x 1.80 un fijo de 20cm x1.80cm y una puerta de 0.80x1.50cm de acuerdo a diseño en planos	pza	1.00		
MAMP3	Mampara divisoria en mingitorios con dimensiones de 0.45x0.70m de alto con hoja de polietileno, incluye: mano de obra, materiales, herramienta y todo lo necesario para su correcta colocación.	pza	2.00		
IMPORTE DE CANCELERIA IMPORTE DE CONSTRUCCIÓN DE BAÑOS EN ESPACIO PUBLICO LINEA DE DRENAJE SANITARIO A LINEA MUNICIPAL					
010418	PRELIMINARES Trazo y nivelación de ejes para líneas de drenaje con equipo topografico, incluye: equipo necesario, señalizacion del banco, puntos, distancias, angulos y cotas que se requieran en la nivelacion con ppintura y renivelaciones necesarias	m	36.00		
	IMPORTE DE PRELIMINARES TERRACERIAS Excavación por medios mecánicos en terreno tipo I zona C en cepa, hasta una profundidad de 0 a -2.00 mts, no incluye bombeo de achique, incluye: mano de obra, equipo y herramienta.	m3	23.76		
	Camra de tepalate de 10 cm de espesor en cepas para tendido de tuberías. Incluye material, mano de obra y herramienta.	m3	2.16		
IMPORTE DE TERRACERIAS					
H. AYUNTAMIENTO 2021 - 2024				Firma Representante Legal	Importe Parcial de esta Hoja : Importe Acumulado :

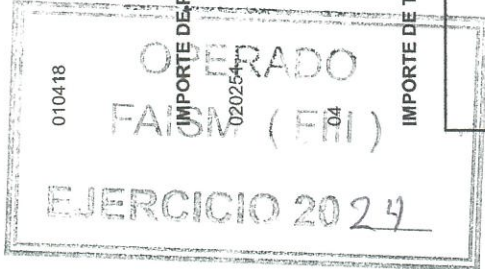

0090

H. AYUNTAMIENTO NOCHISTLAN DE MEJIA	Documento: Concurso N°: Fecha: 17/jun/2024 Página: 9 de 10
MUNICIPIO DE NOCHISTLAN DE MEJIA ZACATECAS DESARROLLO ECONOMICO Y SOCIAL CONSTRUCCION DE BAÑOS EN ESPACIO PUBLICO COMUNIDAD DE LOS SANDOVALES, NOCHISTLAN,ZAC	

Obra: CONSTRUCCIÓN DE BAÑOS EN ESPACIO PUBLICO DEPORTIVO EN LA COMUNIDAD DE LOS SANDOVALES, LOCALIDAD DE NOCHISTLAN DE MEJIA, ZACATECAS

Clave	Descripción	Unidad	Cantidad	Importe Acumulado de la Hoja Anterior:	
				PRECIO UNITARIO CON LETRA	IMPORTE EN PESOS

MATERIALES
 070211 Tubo pvc sanitario de 6", en tramo de 6 mts norma cementar incluye: material, mano de obra, herramienta de corte y todo lo necesario para la correcta ejecución del p.u.o.t. 36.00

IMPORTE DE MATERIALES
RELLENOS
 21257 Relleno para acostillado de tubería con material de banco (tepalcate) compactado con pison de mano, incluye: acarreo dematerial en carretilla 30 mts de distancia. 5.86

030106 Relleno con material producto de la excavación, compactado amacina al 90% proctor, adicionando agua, incluye: mano deobra, equipo y herramienta. 15.12

IMPORTE DE RELLENOS
OBRAS CONEXAS

170401 Pozos de visita para brocal de 1.10 x 1.5 mts de profundidad, con muro de tabique rojo de 8x 14 x 37 cm de espesor colocado a tizón desplantado doble firma de concreto f'c= 150 kg/cm2, junteado y aplanado interior con mortero 1:4, incluye: materiales y mano de obra 1.00

Registro de 40x 40 x 60 cm. de tabique rojo recocido 8 x 14 x 37 cms., junteado con mezcla cemento arena 1:5 acabado pulido en el interior,sobre base de plantilla de concreto de 5 cm y cadena de sección 10 x 12 cm de concreto 100 Kg/cm2 agregado de 20 mm, cemento normal, incluye: marco y contramarco de Angulo de fierro de 1 1/4" x espesor de 1/8",tapa de concreto 100 Kg/cm2 agregado de 20 mm, cemento normal espesor de la tapa 5 cm ,excavación, materiales, mano de obra, equipo y herramienta.

IMPORTE DE OBRAS CONEXAS
IMPORTE DE LINEA DE DRENAJE SANITARIO A LINEA MUNICIPAL

H. AYUNTAMIENTO 2021 - 2024	Firma Representante Legal	Importe Parcial de esta Hoja :
		Importe Acumulado :



	<p align="center">H. AYUNTAMIENTO NOCHISTLAN DE MEJIA MUNICIPIO DE NOCHISTLAN DE MEJIA ZACATECAS DESARROLLO ECONOMICO Y SOCIAL CONSTRUCCION DE BAÑOS EN ESPACIO PUBLICO COMUNIDAD DE LOS SANDOVALES, NOCHISTLAN,ZAC</p>		Documento: Concurso N°: Fecha: 17/Jun/2024 Página: 10 de 10
--	--	--	--

Obra: CONSTRUCCIÓN DE BAÑOS EN ESPACIO PUBLICO DEPORTIVO EN LA COMUNIDAD DE LOS SANDOVALES, LOCALIDAD DE NOCHISTLAN DE MEJIA, ZACATECAS

CATALOGO DE CONCEPTOS Y CANTIDADES DE OBRA PARA EXPRESION DE PRECIOS UNITARIOS Y MONTO TOTAL DE LA PROPOSICIÓN					
Clave	Descripción	Unidad	Cantidad	Importe Acumulado de la Hoja Anterior :	
				PRECIO UNITARIO CON LETRA	CON NUMERO
				IMPORTE EN PESOS	

IMPORTE TOTAL DEL PRESUPUESTO
IVA(16%)
IMPORTE TOTAL DEL PRESUPUESTO CON IVA

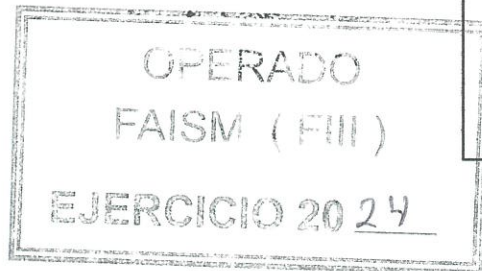

H. AYUNTAMIENTO 2021 - 2024	Firma Representante Legal	Importe Parcial de esta Hoja : Importe Acumulado :
-----------------------------	---------------------------	---

0092

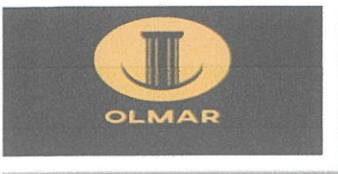

ING. DIEGO ALEJANDRO MERCADO QUEZADA
DIR. DE DESARROLLO ECONOMICO Y SOCIAL
NOCHISTLAN, ZACATECAS.
FECHA: 17 DE JUNIO DEL 2024

PRESENTE:

POR MEDIO DE LA PRESENTE, Y DE LA MANERA MÁS ATENTA ME DIRIJO A USTED PARA EXPRESAR MI INTERES EN PARTICIPAR EN EL PROCESO DE ADJUDICACION DIRECTA PARA LA OBRA

CONSTRUCCION DE BAÑOS EN ESPACIOS PUBLICOS DEPORTIVO EN LA COMUNIDAD DE LOS SANDOVALES, LOCALIDAD DE NOCHISTLAN DE MEJIA, ZACATECAS

SIN MAS POR EL MOMENTO ME DESPIDO ENVIANDOLE UN CORDIAL Y AFECTUOSO SALUDO.

Atentamente.

ARQ. JUAN EDUARDO OLAZABA MARTINEZ

OPERADO

FAISM (FIII)

EJERCICIO 2024

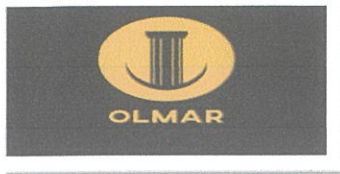

ING. DIEGO ALEJANDRO MERCADO QUEZADA
DIR. DE DESARROLLO ECONOMICO Y SOCIAL
NOCHISTLAN, ZACATECAS.
FECHA: 17 DE JUNIO DEL 2024

PRESENTE:

POR MEDIO DEL PRESENTE DE LA MANERA MAS ATENTA ME DIRIJO A USTED PARA MANIFESTARLE BAJO PROTESTA DE DECIR VERDAD QUE CONOZCO EL SITIO DONDE SE REALIZARAN LOS TRABAJOS Y CONDICIONES AMBIENTALES, ASI COMO DE HABER CONSIDERADO LAS MODIFICACIONES QUE EN SU CASO SE HAYAN EFECTUADO EN LA OBRA.

CONSTRUCCION DE BAÑOS EN ESPACIOS PUBLICOS DEPORTIVO EN LA COMUNIDAD DE LOS SANDOVALES, LOCALIDAD DE NOCHISTLAN DE MEJIA, ZACATECAS

SIN MAS POR EL MOMENTO ME DESPIDO ENVIANDOLE UN CORDIAL Y AFECTUOSO SALUDO.

Atentamente.

ARQ. JUAN EDUARDO OLAZABA MARTINEZ



H. AYUNTAMIENTO NOCHISTLAN DE MEJIA
DIR. DE DESARROLLO ECONOMICO Y SOCIAL
 ARQ. JUAN EDUARDO OLAZABA MARTINEZ
 CALLE CUAUHEMOC #1 C.P. 99918 NOCHISTLAN DE MEJIA ZACATECAS
 PERIODO DE EJECUCION 17 DE JUNIO 2024 AL 17 DE JULIO 2024

Documento: **1**
 Concurso N°:
 Fecha: **17/jun/2024**
 Página: **1 de 10**

Obra: CONSTRUCCION DE BAÑOS EN ESPACIO PUBLICO DEPORTIVO EN LA COMUNIDAD DE LOS SANDOVALES, LOCALIDAD DE NOCHISTLAN DE MEJIA, ZACATECAS

Clave	Descripción	Unidad	Cantidad	Importe Acumulado de la Hoja Anterior :	
				PRECIO UNITARIO CON LETRA	CON NUMERO
				\$0.00	IMPORTE EN PESOS

CATALOGO DE CONCEPTOS Y CANTIDADES DE OBRA PARA EXPRESIÓN DE PRECIOS UNITARIOS Y MONTO TOTAL DE LA PROPOSICIÓN					
CONSTRUCCION DE BAÑOS EN ESPACIO PUBLICO DEPORTIVO EN LA COMUNIDAD DE LOS SANDOVALES, LOCALIDAD DE NOCHISTLAN DE MEJIA, ZACATECAS					
PRELIMINARES					
010619	Limpia, despalme y desyerbe del terreno, incluye: quema de hierba y acopio de basura, mano de obra, equipo y herramienta.		27.19	SESENTA Y TRES PESOS 46/100 MXN	\$63.46
010701	Trazo de terrenos, el precio incluye: nivelación, personal técnico, equipo topográfico, materiales diversos.	m2	19.75	SIETE PESOS 22/100 MXN	\$7.22
IMPORTE DE PRELIMINARES CIMENTACIÓN					
020251	Excavación por medios mecánicos en terreno tipo I zona C en cepa, hasta una profundidad de 0 a -2.00 mts, no incluye bombeo de achique, incluye: mano de obra, equipo y herramienta.	m3	5.30	DOSCIENTOS DIECISIETE PESOS 12/100 MXN	\$217.12
030108	Relleno de tepetate en cimentación compactado con pisón de metal.	m3	5.46	CUATROCIENTOS OCHENTA Y NUEVE PESOS 09/100 MXN	\$489.09
031202	Mampostería en cimiento de piedra braza de 0.25 a 0.50 m3/ml junteado con mezcla mortero-arena 1:3	m3	5.30	DOS MIL SEISCIENTOS OCHO PESOS 36/100 MXN	\$2,608.36
030149	Dala o badena de desplante de concreto sección 0.15 x 0.20 m. con fabricación de concreto f'c= 150 kg/cm2, agregado de 20 mm, incluye: cemento, arena, grava y agua, en revenimiento 8 a 10 cm, con revoladora, 1 saco trompo, mano de obra de fabricación, bajas resistencias., cimbra acabado comun a 4 usos, armada con airmex 15x15 incluye: todo el material necesario, cimbra y descimbra, cortes, traslapes, desperdicios, habilitado y armado de acero, limpieza, mano de obra, equipo y herramienta de mano.	m	13.57	CUATROCIENTOS CATORCE PESOS 92/100 MXN	\$414.92
IMPORTE DE CIMENTACIÓN ALBAÑILERÍA					
					\$23,275.94

0095	Conкурсante: ARQ. JUAN EDUARDO OLAZABA MARTINEZ	Importe Parcial de esta Hoja :	\$25,144.02
		Importe Acumulado :	\$25,144.02

[Firma]
 Firma Representante Legal

FAISM (FIII)
 EJERCICIO 2024

H. AYUNTAMIENTO NOCHISTLAN DE MEJIA
DIR. DE DESARROLLO ECONOMICO Y SOCIAL
ARQ. JUAN EDUARDO OLAZABA MARTINEZ
CALLE CUAUHTEMOC #1 C.P. 99918 NOCHISTLAN DE MEJIA ZACATECAS
PERIODO DE EJECUCION 17 DE JUNIO 2024 AL 17 DE JULIO 2024

Documento: 1
 Concurso N°:
 Fecha: 17/jun/2024
 Página: 2 de 10

Obra: CONSTRUCCION DE BAÑOS EN ESPACIO PUBLICO DEPORTIVO EN LA COMUNIDAD DE LOS SANDOVALES, LOCALIDAD DE NOCHISTLAN DE MEJIA, ZACATECAS

CATALOGO DE CONCEPTOS Y CANTIDADES DE OBRA PARA EXPRESIÓN DE PRECIOS UNITARIOS Y MONTO TOTAL DE LA PROPOSICIÓN		Importe Acumulado de la Hoja Anterior:	PRECIO UNITARIO CON LETRA	CON NUMERO	IMPORTE EN PESOS
060106	Muro de tabique rojo recocido 8 x 14 x 28 cms de 12.00 cms de espesor acabado aparente, asentado con mezcla cemento arena 1:5, elevación manual a una altura de 4.00 mts, acarreo horizontal en carretilla a una distancia de 8.00 mts incluye material, mano de obra, herramienta.	28.72 NOVECIENTOS OCHO PESOS 68/100 MXN		\$908.68	\$26,097.29
060918	Castillo prefabricado sección de 0.15 x 0.15 -4 a base de concreto hecho en obra f'c= 150 kg/cm2, agregado de 20 mm, incluye: cemento, arena, grava y agua, en revenimiento 8 a 10 cm con revoladora, 1 saco trompo, mano de obra de fabricación, bajas resistencias, acabado en cimbra común, 2 caras, armado con armex 15 x 15 cm incluye: suministro de todos los materiales necesarios para su correcta ejecución, acarreos y elevaciones hasta el sitio de su utilización, cortes, traslapes, desperdicios, habilitado y armado de acero, cimbra y descimbra, colado, vibrado, curado, descimbrado, limpieza, mano de obra, equipo de seguridad y herramienta de mano.	29.46 QUINIENTOS SETENTA Y TRES PESOS 66/100 MXN		\$573.66	\$16,900.02
060117	Dala o cadena de cerramiento de concreto sección 0.15 x 0.20 m con fabricación de concreto f'c= 150 kg/cm2, agregado de 20 mm, incluye: cemento, arena, grava y agua, en revenimiento 8 a 10 cm, con revoladora, 1 saco trompo, mano de obra de fabricación, bajas resistencias, cimbra acabado común a 4 usos, armada con armex 15x15 incluye: todo el material necesario, cimbra y descimbra, cortes, traslapes, desperdicios, habilitado y armado de acero, limpieza, mano de obra, equipo y herramienta de mano.	23.53 CUATROCIENTOS VEINTICINCO PESOS 44/100 MXN		\$425.44	\$10,010.60
060177	Aplanado en muro y regla acabado fino con mezcla cemento arena 1:4 de 2.5 cms de espesor, por medios manuales con una altura de los trabajos de 3 mts, incluye: herramienta, cuadrilla No. 5 (1 Albañil + 1 Ayudante general), y un andamio metálico con un modulo de 1.80 mts.	103.61 DOSCIENTOS TREINTA Y SIETE PESOS 24/100 MXN		\$237.24	\$24,580.44



Importe Parcial de esta Hoja :	\$77,588.35
Importe Acumulado :	\$102,732.37

[Firma]
 Firma Representante Legal

Concursante: ARQ. JUAN EDUARDO OLAZABA MARTINEZ

H. AYUNTAMIENTO NOCHISTLAN DE MEJIA
DIR. DE DESARROLLO ECONOMICO Y SOCIAL
ARQ. JUAN EDUARDO OLAZABA MARTINEZ

CALLE CUAUHTEMOC #1 C.P. 99918 NOCHISTLAN DE MEJIA ZACATECAS
 PERIODO DE EJECUCION 17 DE JUNIO 2024 AL 17 DE JULIO 2024

Documento: 1
 Concurso N°:
 Fecha: 17/jun/2024
 Página: 3 de 10

Obra: CONSTRUCCION DE BAÑOS EN ESPACIO PUBLICO DEPORTIVO EN LA COMUNIDAD DE LOS SANDOVALES, LOCALIDAD DE NOCHISTLAN DE MEJIA, ZACATECAS

Clave	Descripción	Unidad	Cantidad	Importe Acumulado de la Hoja Anterior :		
				PRECIO UNITARIO CON LETRA	IMPORTE EN PESOS	
061009	Piso de firme de concreto armado con malla electrosoldada 6 x 6-10/10 de 10 cm de espesor, acabado común, concreto hecho en obra de f'c= 100 kg/cm2,	m2	17.88	CUATROCIENTOS NOVENTA Y NUEVE PESOS 61/100 MXN	\$499.61	\$8,933.03
170715	Banqueta/rampa de concreto f'c=150kg/cm2 agregado de 20mm, cemento normal revenimiento 8 a 10cm de 0.10 mts de espesor, armado con malla electrosoldada 66-1010 rollo de 100mts, incluye: cimbra comun, mano de obra, herramienta menor.	m2	8.09	SEISCIENTOS TRES PESOS 03/100 MXN	\$603.03	\$4,878.51
IMPORTE DE ALBAÑILERÍA						
BOVEDA/CUBIERTA						
VIG-001	Vigüeta de acero reforzado, de 3.40ml incluye:angulos de 2x 3/16, varilla de #6 (3/4"), varilla de #4 (1/2") para culebrilla, soldadura, mano de obra y todo lo necesario para su correcta ejecución.	pza	4.00	UN MIL NOVECIENTOS SETENTA PESOS 44/100 MXN	\$1,970.44	\$7,881.76
ADOBON-01	Boveda a base de tabique adobon 5 x 14 x 28 a dos cascos asentados en primer casco con mortero cemento arena 1:3 y segundo casco asentados con mortero arena 1:3 incluye: suministro de materiales al lugar, herramienta,mano de obra, elevaciones, cerchas y lo necesario para su correcta ejecución.	m2	21.14	UN MIL SE SCIENTOS SETENTA Y SEIS PESOS 12/100 MXN	\$1,676.12	\$35,433.18
061206	Entornada en azofea para dar pendiente del 2%, a base de mezcla cemento-cal-aren en proporción de 1:2:9 con espesor de 4 cm, sellado con lechada de cemento.	m2	18.36	TRESCIENTOS DIECINUEVE PESOS 55/100 MXN	\$319.55	\$5,866.94
IMPORTE DE BOVEDA/CUBIERTA						
INSTALACIÓN SANITARIA						
070270	Tubo pvc sanitario de 4", en tramo de 6 mts norma cementar incluye: material, mano de obra, herramienta de corte y todo lo necesario para la correcta ejecución del p.u.o.t.	m	11.04	DOSCIENTOS DOS PESOS 73/100 MXN	\$202.73	\$2,238.14
070208	Tubo pvc sanitario de 2", en tramo de 6 mts norma cementar incluye: material, mano de obra, herramienta de corte y todo lo necesario para la correcta ejecución del p.u.o.t.	m	3.70	CIENTO TREINTA Y UN PESOS 84/100 MXN	\$131.84	\$487.81
				Importe Parcial de esta Hoja :		\$65,719.37
				Importe Acumulado :		\$168,451.74

[Firma]
 Firma Representante Legal

Concursante: ARQ. JUAN EDUARDO OLAZABA MARTINEZ



0097

H. AYUNTAMIENTO NOCHISTLAN DE MEJIA
DIR. DE DESARROLLO ECONOMICO Y SOCIAL
ARQ. JUAN EDUARDO OLAZABA MARTINEZ
CALLE CUAUHEMOC #1 C.P. 99918 NOCHISTLAN DE MEJIA ZACATECAS
PERIODO DE EJECUCION 17 DE JUNIO 2024 AL 17 DE JULIO 2024

Documento: 1
 Concurso N°:
 Fecha: 17/jun/2024
 Página: 4 de 10

Obra: CONSTRUCCION DE BAÑOS EN ESPACIO PUBLICO DEPORTIVO EN LA COMUNIDAD DE LOS SANDOVALES, LOCALIDAD DE NOCHISTLAN DE MEJIA, ZACATECAS

Clave	Descripción	Unidad	Cantidad	Importe Acumulado de la Hoja Anterior :			
				PRECIO UNITARIO CON LETRA	CON NUMERO		
071204	Yee pvc sanitario cementar (hhh) 4" incluye: materiales, mano de obra y todo lo necesario para la correcta ejecución del p.u.o.t.	pza	5.00	SESENTA PESOS 54/100 MXN	\$70.54	\$168,451.74	\$352.70
071010	Codo 90 pvc sanitario cementar (hh) 4" incluye: materiales, mano de obra y todo lo necesario para la correcta ejecución del p.u.o.t.	pza	3.00	SESENTA Y CUATRO PESOS 81/100 MXN	\$64.81	\$194.43	
070209	Tubo pvc sanitario de 3" para bajante de agua pluvial, en tramo de 6 mts norma cementar incluye: material, mano de obra, herramienta de corte y todo lo necesario para la correcta ejecución del p.u.o.t.	m	6.00	CIENTO CINCUENTA PESOS 81/100 MXN	\$150.81	\$904.86	
071009	Codo 90 pvc sanitario cementar (hh) 3" incluye: materiales, mano de obra y todo lo necesario para la correcta ejecución del p.u.o.t.	pza	4.00	SESENTA Y UN PESOS 80/100 MXN	\$61.80	\$247.20	
REPVC-4-2	Reducción de pvc sanitario cementar de 4" a 2" incluye: materiales, mano de obra y todo lo necesario para su correcta ejecución del p.u.o.t.	pza	4.00	SESENTA Y DOS PESOS 54/100 MXN	\$62.54	\$250.16	
IMPORTE DE INSTALACIÓN SANITARIA							
INSTALACIÓN HIDRAULICA							
TUB-PLUS	Tubería de tubopltus de 3/4" incluye: suministro, material, mano de obra, herramientas de corte, maquinaria y todo lo necesario para su correcta ejecución del p.u.o.t.	m	7.00	CIENTO VEINTITRÉS PESOS 85/100 MXN	\$123.85	\$866.95	\$4,675.30
TUB-PLUS01	Tubería de tubopltus de 1/2" incluye: suministro, material, mano de obra, herramientas de corte, maquinaria y todo lo necesario para su correcta ejecución del p.u.o.t.	m	21.65	CIENTO DOS PESOS 70/100 MXN	\$102.70	\$2,223.46	
TUB-PLUS-02	Suministro y colocación de cople de 1/2" de pulgada, incluye: materiales, mano de obra, herramienta y todo lo necesario para su correcta colocación.	pza	2.00	CINCUENTA Y SEIS PESOS 56/100 MXN	\$56.56	\$113.12	
VALV-3/4	Valvula esfera 3/4" ppr incluye: material, mano de obr, herramienta y todo lo necesario para su correcta colocación.	pza	1.00	TRESCIENTOS VEINTITRÉS PESOS 71/100 MXN	\$323.71	\$323.71	
				Importe Parcial de esta Hoja :		\$5,476.59	
				Importe Acumulado :		\$173,928.33	

OPORTUNIDAD
FAISM (FIII)
EJERCICIO 2024

[Firma]
 Firma Representante Legal

Concurante: ARQ. JUAN EDUARDO OLAZABA MARTINEZ

H. AYUNTAMIENTO NOCHISTLAN DE MEJIA
DIR. DE DESARROLLO ECONOMICO Y SOCIAL
ARQ. JUAN EDUARDO OLAZABA MARTINEZ
CALLE CUAUHTEMOC #1 C.P. 99918 NOCHISTLAN DE MEJIA ZACATECAS
PERIODO DE EJECUCION 17 DE JUNIO 2024 AL 17 DE JULIO 2024

Documento: 1
 Concurso N°:
 Fecha: 17/jun/2024
 Página: 5 de 10

Obra: CONSTRUCCION DE BAÑOS EN ESPACIO PUBLICO DEPORTIVO EN LA COMUNIDAD DE LOS SANDOVALES, LOCALIDAD DE NOCHISTLAN DE MEJIA, ZACATECAS

Clave	Descripción	Unidad	Cantidad	Importe Acumulado de la Hoja Anterior:		
				PRECIO UNITARIO CON LETRA	CON NUMERO	
COD-PLUS	Codo de 90° de 1/2" incluye: material, mano de obra, herramienta y todo lo necesario para su correcta ejecución	pza	12.00	OCHENTA PESOS 02/100 MXN	\$80.02	\$960.24
T-PLUS	Suministro u colocación de Tee de 1/2" incluye: material, mano de obra, herramienta y todo lo necesario para su correcta ejecución.	pza	6.00	OCHENTA Y DOS PESOS 56/100 MXN	\$82.56	\$495.36
RED-PLUS	Reducción de 3/4" a 1/2" de tuboplus incluye: material, mano de obra, herramienta y todo lo necesario para su correcta ejecución.	pza	1.00	OCHENTA Y UN PESOS 63/100 MXN	\$81.63	\$81.63
CON-PLUS	Suministro y colocación de conector 1/2" incluye: materiales, mano de obra, herramienta y todo lo necesario para su correcta colocación.	pza	7.00	CIENTO VEINTE PESOS 09/100 MXN	\$120.09	\$840.63
ces	Cespol para lavabo flexible con contra 3702 marca urrea color blanco incluye: chupon de 1/2", herramientas, mano de obra, pruebas de funcionamiento, equipo y lo necesario para su instalación.	pza	2.00	CUATROCIENTOS TRES PESOS 11/100 MXN	\$403.11	\$806.22
BAS-IN	Base de tubular de acero para tinaco de 1100l. incluye: acarreo de materiales, mano de obra, herramienta y todo lo necesario para su correcta colocación.	pza	1.00	DOS MIL OCHOCIENTOS SESENTA Y CUATRO PESOS 83/100 MXN	\$2,864.83	\$2,864.83
091208	Tinaco marca rotoplas MA1A de 1100 lts incluye: flotador, válvula, tapa y filtro de paso, elevación mano de obra de colocación	pza	1.00	CINCO MIL NOVECIENTOS VEINTISÉIS PESOS 62/100 MXN	\$5,926.62	\$5,926.62
IMPORTE DE INSTALACION HIDRAULICA						\$15,502.77
101301	Centro de carga tipo QO2, 1 fase 3 hilos, zapatas principales, 2 polos 40A, marca Square'D. Incluye suministro y colocación.	pza	1.00	UN MIL CIENTO OCHENTA Y OCHO PESOS 48/100 MXN	\$1,188.48	\$1,188.48
102	Interruptor de 15 ampere marca squard	pza	1.00	TRESCIENTOS SETENTA Y SEIS PESOS 03/100 MXN	\$376.03	\$376.03
100301	Poliducto flexible naranja de 13 mm. rollo de 100ml	m	14.00	CUARENTA Y UN PESOS 63/100 MXN	\$41.63	\$582.82
100604	Caja cuadrada galvanizada de 4x4 25 mm de altura	pza	2.00	OCHENTA Y OCHO PESOS 32/100 MXN	\$88.32	\$176.64
100604	Gaja-chalupa galvanizada	pza	2.00	SETENTA Y TRES PESOS 88/100 MXN	\$73.88	\$147.76
Importe Parcial de esta Hoja:					\$14,447.26	
Importe Acumulado:					\$188,375.59	

[Firma]
 Firma Representante Legal

Concursante: ARQ. JUAN EDUARDO OLAZABA MARTINEZ

EXERCICIO 2024

0099

H. AYUNTAMIENTO NOCHISTLAN DE MEJIA
DIR. DE DESARROLLO ECONOMICO Y SOCIAL
ARQ. JUAN EDUARDO OLAZABA MARTINEZ
CALLE CUAUHTEMOC #1 C.P. 99918 NOCHISTLAN DE MEJIA ZACATECAS
PERIODO DE EJECUCION 17 DE JUNIO 2024 AL 17 DE JULIO 2024

Documento: **1**
 Concurso N°:
 Fecha: **17/jun/2024**
 Página: **6 de 10**

Obra: CONSTRUCCION DE BAÑOS EN ESPACIO PUBLICO DEPORTIVO EN LA COMUNIDAD DE LOS SANDOVALES, LOCALIDAD DE NOCHISTLAN DE MEJIA, ZACATECAS

Clave	Descripción	Unidad	Cantidad	Importe Acumulado de la Hoja Anterior :	
				PRECIO UNITARIO CON LETRA	CON NUMERO
100702	Cable THW - LS/THHW 600V CAL. 12 AWG	m	32.00	TREINTA Y CINCO PESOS 41/100 MXN	\$35.41
1100	1 interruptor sencillo (apagador) y toma corriente marca royer modelo blanco royer 100 eaton , incluye: suministro de los materiales ,acarreo, desperdicios, conexiones, pruebas de funcionamiento, mano de obra, equipo y herramienta de mano	pza	2.00	TRESCIENTOS OCHENTA Y OCHO PESOS 28/100 MXN	\$388.28
YDLED	Suministro e instalacion de lampara interior de empotrar led 12w 6500k 720lm marca tecnolite modelo 12YDLED430MV65B incluye: mano de obra, herramienta y lo necesario para su instalacion.	pza	2.00	TRESCIENTOS CINCUENTA Y DOS PESOS 27/100 MXN	\$352.27
IMPORTE DE INSTALACION ELECTRICA					
MUEBLES SANITARIOS					
1258	Suministro e instalacion de inodoro de tase y tanque modelo handicap alargado marca cato incluye: cuello de cera, pijas, cubrepijas, rondana metalica, manguera para wc de 1/2", llave angular de 1/2", asiento, mano de obra , heiramientas y lo necesario para su correcta instalacion.	pza	3.00	CUATRO MIL NOVECIENTOS VEINTE PESOS 44/100 MXN	\$4,920.44
1259	Mingitorio ll modelo terra marca cato incluye: suministro de materiales, llave temporizadora para mingitorio marca cato, mensulas, mano de obra y lo necesario para su instalacion.	pza	2.00	CINCO MIL CUATROCIENTOS DOCE PESOS 26/100 MXN	\$5,412.26
1260	Lavabo con pedestal modelo jazmin marca cato incluye: suministro, instalacion, pruebas de conexiones, mano de obra, herramientas y equipo necesarios para el trabajo	pza	2.00	UN MIL SETECIENTOS ONCE PESOS 45/100 MXN	\$1,711.45
09060	Mezclador lavabo t/c/man fig.4046 Dica con materiales incluye: suministro del material, mangueras para lavamanos, llaves angulares, pruebas, acarreo hasta el sitio de los trabajos, mano de obra, equipo y herramienta.	pza	2.00	UN MIL TRESCIENTOS OCHENTA Y CUATRO PESOS 86/100 MXN	\$1,384.86
IMPORTE DE MUEBLES SANITARIOS					
HERRERIA					
				Importe Parcial de esta Hoja :	\$34,392.68
				Importe Acumulado :	\$222,768.27

[Firma]
 Firma Representante Legal

Conкурсante: ARQ. JUAN EDUARDO OLAZABA MARTINEZ



0100

Obra: CONSTRUCCIÓN DE BAÑOS EN ESPACIO PUBLICO DEPORTIVO EN LA COMUNIDAD DE LOS SANDOVALES, LOCALIDAD DE NOCHISTLAN DE MEJIA, ZACATECAS

Clave	Descripción	Unidad	Cantidad	Importe Acumulado de la Hoja Anterior:	
				PRECIO UNITARIO CON LETRA	IMPORTE EN PESOS
13002	Puerta de 1.00x2.00 m a base de perfiles de acero (comercial), con marco y batiente, con duela de acero, pivote descentrado y cerradura, incluye: materiales, acarreo, cortes, desperdicios, herrajes, mano de obra, equipo y herramienta.	pza	2.00	NUEVE MIL SETECIENTOS DOS PESOS 13/100 MXN	\$9,702.13
vent-002	Ventana corredera 0.40x1.60 a base de perfiles de acero con marco, protección, vidrio de 6mm incluye: materiales, mano de obra, acarreo, cortes, desperdicios, herrajes, equipo y herramienta.	pza	2.00	TRES MIL QUINIENTOS TREINTA Y CINCO PESOS 19/100 MXN	\$3,535.19
2365	Baranda de 3 m a base de tubo negro de 2" cedula 30 incluye: tubo a 0.9cm intermedio a 65 cm y 3 postes de 90cm, incluye: herramientas, mano de obra, fondo anticorrosivo, pintura esmalte elejida por supervisión, mano de obra, desperdicios y lo necesario para su correcta instalación.	pza	1.00	TRES MIL SETECIENTOS OCHENTA Y CINCO PESOS 01/100 MXN	\$3,785.01
2366	Baranda con 4.60 ml de desarrollo a base de tubo negro de 2" cedula 30 incluye: 4 tubos en vertical de 90cm 1 tubo para pasamanos a una altura de 90cm y otro tubo horizontal a 65cm de acuerdo al diseño en planos.	pza	1.00	SEIS MIL SETECIENTOS OCHENTA Y SIETE PESOS 30/100 MXN	\$6,787.30
IMPORTE DE HERRERIA ACABADOS					
131002	Pintura de color blanco sobre superficies de muros aplanados a 2 pñños (incluye: preparación de superficie, metrales, mano de obra) herramienta y equipo.	m2	103.61	OCHENTA Y UN PESOS 25/100 MXN	\$81.25
061410	Impermeabilización a base ACRITÓN IMPERMEABLE 3 años, marca FESLER, incluye preparación suministro y aplicación.	m2	18.36	CUATROCIENTOS CUARENTA Y UN PESOS 76/100 MXN	\$441.76
LETRA-01	Letrero alusivo a base de acero inoxidable con las siguientes medidas mínimas de 60cm de largo y 45 cm de alto, incluye: material y mano de obra.	pza	1.00	CUATRO MIL SEISCIENTOS NOVENTA PESOS 78/100 MXN	\$4,690.78
IMPORTE DE ACABADOS CANCELERIA					
				Importe Parcial de esta Hoja:	\$58,266.75
				Importe Acumulado:	\$281,035.02

[Firma]
 Firma Representante Legal

Conкурсante: ARQ. JUAN EDUARDO OLAZABA MARTINEZ

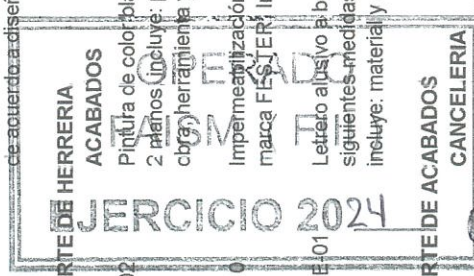

H. AYUNTAMIENTO NOCHISTLAN DE MEJIA
DIR. DE DESARROLLO ECONOMICO Y SOCIAL
ARQ. JUAN EDUARDO OLAZABA MARTINEZ

CALLE CUAUHEMOC #1 C.P. 99918 NOCHISTLAN DE MEJIA ZACATECAS
 PERIODO DE EJECUCION 17 DE JUNIO 2024 AL 17 DE JULIO 2024

Documento: 1
 Concurso N°:
 Fecha: 17/jun/2024
 Página: 8 de 10

Obra: CONSTRUCCIÓN DE BAÑOS EN ESPACIO PUBLICO DEPORTIVO EN LA COMUNIDAD DE LOS SANDOVALES, LOCALIDAD DE NOCHISTLAN DE MEJIA, ZACATECAS

Clave	Descripción	Unidad	Cantidad	Importe Acumulado de la Hoja Anterior :	
				PRECIO UNITARIO CON LETRA	CON NUMERO
MAMPALU	Mamparas divisorias para sanitario de mujeres a base de perfiles de aluminio de color blanco de 3" y policarbonato color blanco, incluye: dos fijos de 39 cm x 1.80, un fijo de 0.45x1.80, un fijo de 1.75x1.80 y dos puertas de 80cm de acuerdo a diseño en planos.	pza	1.00	DOCE MIL SESENTA Y DOS PESOS 00/100 MXN	\$12,062.00
MAMPALU2	Mampara divisoria para sanitario de hombre a base de perfiles de aluminio color blanco con policarbonato incluye: 1 fijo de 1.80x1.50, 1 fijo de 39cm x 1.80 un fijo de 20cm x1.80cm y una puerta de 0.80x1.50cm de acuerdo a diseño en planos	pza	1.00	NUEVE MIL TRESCIENTOS OCHENTA Y UN PESOS 55/100 MXN	\$9,381.55
MAMP3	Mampara divisoria en mingitorios con dimensiones de 0.45x0.70m de alto con hoja de polietileno, incluye: mano de obra, materiales, herramienta y todo lo necesario para su correcta colocación.	pza	2.00	UN MIL SETENTA Y DOS PESOS 17/100 MXN	\$1,072.17
IMPORTE DE CANCELERIA					
IMPORTE DE CONSTRUCCIÓN DE BAÑOS EN ESPACIO PUBLICO					
LINEA DE DRENAJE SANITARIO A LINEA MUNICIPAL					
PRELIMINARES					
010418	Trazo y nivelación de ejes para líneas de drenaje con equipo topografico, incluye: equipo necesario, señalización del banco, puntos, distancias, angulos y cotas que se requieran en la nivelación con pintura y renivelaciones necesarias	m	36.00	CINCO PESOS 57/100 MXN	\$5.57
IMPORTE DE PRELIMINARES					
TERRACERIAS					
02025	Excavación por medios mecánicos en terreno tipo I zona C en cepa, hasta una profundidad de 0 a -2.00 mts, no incluye bombeo de achique, incluye: mano de obra, equipo y herramienta.	m3	23.76	DOSCIENTOS DIECISIETE PESOS 12/100 MXN	\$217.12
04	Cama de tepetate de 10 cm de espesor en cepas para tendido de tuberías, incluye material, mano de obra y herramienta.	m3	2.16	CUATROCIENTOS SESENTA Y CUATRO PESOS 54/100 MXN	\$464.54
IMPORTE DE TERRACERIAS					
				Importe Parcial de esta Hoja :	\$29,950.59
				Importe Acumulado :	\$310,985.61

[Firma]
 Firma Representante Legal

Conкурсante: ARQ. JUAN EDUARDO OLAZABA MARTINEZ

H. AYUNTAMIENTO NOCHISTLAN DE MEJIA
DIR. DE DESARROLLO ECONOMICO Y SOCIAL
ARQ. JUAN EDUARDO OLAZABA MARTINEZ
CALLE CUAUHTEMOC #1 C.P. 99918 NOCHISTLAN DE MEJIA ZACATECAS
PERIODO DE EJECUCION 17 DE JUNIO 2024 AL 17 DE JULIO 2024

Documento: **1**
 Concurso N°:
 Fecha: **17/jun/2024**
 Página: **9 de 10**

Obra: CONSTRUCCIÓN DE BAÑOS EN ESPACIO PUBLICO DEPORTIVO EN LA COMUNIDAD DE LOS SANDOVALES, LOCALIDAD DE NOCHISTLAN DE MEJIA, ZACATECAS

Clave	Descripción	Unidad	Cantidad	Importe Acumulado de la Hoja Anterior:	
				PRECIO UNITARIO CON LETRA	CON NUMERO
					\$310,985.61

CATALOGO DE CONCEPTOS Y CANTIDADES DE OBRA PARA EXPRESIÓN DE PRECIOS UNITARIOS Y MONTO TOTAL DE LA PROPOSICIÓN

MATERIALES
 070211 Tubo pvc sanitario de 6", en tramo de 6 mts norma cementar incluye: material, mano de obra, herramienta de corte y todo lo necesario para la correcta ejecución del p.u.o.t. 36.00 CIENTO OCHENTA Y CUATRO PESOS 09/100 MXN \$184.09 \$6,627.24

IMPORTE DE MATERIALES
RELLENOS
 21257 Relleno para acostillado de tubería con material de banco (tepetate) compactado con pison de mano, incluye: acarreo cemental en carretilla 30 mts de distancia. 5.86 CUATROCIENTOS CUARENTA Y CUATRO PESOS 49/100 MXN \$444.49 \$2,604.71

030106 Relleno con material producto de la excavación, compactado amañquina al 90% proctor, adicionando agua, incluye: mano ceobra, equipo y herramienta. 15.12 CIENTO VEINTIÚN PESOS 86/100 MXN \$121.86 \$1,842.52

IMPORTE DE RELLENOS
OBRAS CONEXAS
 170401 Pozos de visita para brocal de 1.10 x 1.5 mts de profundidad, con muro de tabique rojo de 8x 14 x 37 cm de espesor colocado a tizon desplazado sobre firma de concreto fc= 150 kg/cm2 1.00 DIEZ MIL SEISCIENTOS VEINTICUATRO PESOS 05/100 MXN \$10,624.05

170308 Registro de 40x 40 x 60 cm. de tabique rojo recocido 8 x 14 x 37 cm. con mortero 1:4, incluye: materiales y mano de obra. 1.00 TRES MIL TRESCIENTOS CINCUENTA Y SIETE PESOS 90/100 MXN \$3,357.90

IMPORTE DE OBRAS CONEXAS
IMPORTE DE LINEA DE DRENAJE SANITARIO A LINEA MUNICIPAL
 \$13,981.95
 \$31,419.12

Importe Parcial de esta Hoja :	\$25,056.42
Importe Acumulado :	\$336,042.03

[Firma]
 Firma Representante Legal

Concurante: ARQ. JUAN EDUARDO OLAZABA MARTINEZ



H. AYUNTAMIENTO NOCHISTLAN DE MEJIA
DIR. DE DESARROLLO ECONOMICO Y SOCIAL
 ARQ. JUAN EDUARDO OLAZABA MARTINEZ
 CALLE CUAUHEMOC #1 C.P. 99918 NOCHISTLAN DE MEJIA ZACATECAS
 PERIODO DE EJECUCION 17 DE JUNIO 2024 AL 17 DE JULIO 2024

Documento: **1**
 Concurso N°:
 Fecha: **17/jun/2024**
 Página: **10 de 10**

Obra: CONSTRUCCIÓN DE BAÑOS EN ESPACIO PUBLICO DEPORTIVO EN LA COMUNIDAD DE LOS SANDOVALES, LOCALIDAD DE NOCHISTLAN DE MEJIA, ZACATECAS

Clave	Descripción	Unidad	Cantidad	Importe Acumulado de la Hoja Anterior :	
				PRECIO UNITARIO CON LETRA	CON NUMERO
					\$336,042.03

IMPORTE TOTAL DEL PRESUPUESTO \$336,042.03
IVA(16%) \$53,766.72
IMPORTE TOTAL DEL PRESUPUESTO CON IVA \$389,808.75

(* TRESCIENTOS OCHENTA Y NUEVE MIL OCHOCIENTOS OCHO PESOS 75/100 MXN *)

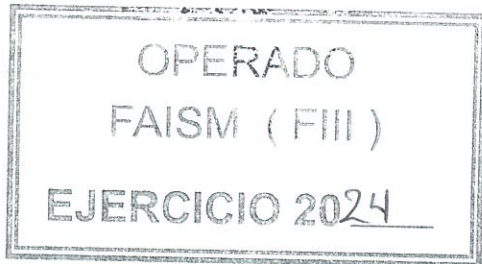

Concursante: ARQ. JUAN EDUARDO OLAZABA MARTINEZ	Importe Parcial de esta Hoja :	\$0.00
	Importe Acumulado :	\$336,042.03

[Firma]
 Firma Representante Legal

0104

ING. DIEGO ALEJANDRO MERCADO QUEZADA

DIRECTOR DE DESARROLLO ECONOMICO Y SOCIAL
DEL MPIO DE NOCHISTLAN DE MEJÍA ZAC.
NOCHISTLÁN, ZAC., 17 DE JUNIO DEL 2024

PRESENTE:

POR MEDIO DE LA PRESENTE ME DIRIJO A USTED, PARA EXPRESAR MI INTERES EN PARTICIPAR EN EL EJERCICIO DE ADJUDICACIÓN PARA LA OBRA "CONSTRUCCION DE BAÑOS EN ESPACIOS PUBLICOS DEPORTIVO EN LA COMUNIDAD DE LOS SANDOVALES, LOCALIDAD DE NOCHISTLAN DE MEJIA, ZACATECAS"

POR LO QUE ANEXO MI PRESUPUESTO.

ATENTAMENTE



ANGELICA RUANO AVILA

CONTRATISTA

