



**INFRAESTRUCTURA
& CONSTRUCCIÓN**
Cimientos sólidos para un futuro mejor

José Marcos Barba Pérez
Ingeniero Civil
3467006482
bbinfraconstruccion@gmail.com

OBRA: CONSTRUCCION DE 160 ML DE LINEA DE DRENAJE SANITARIO EN LA CALLE ARROYO BLANCO, EN LA LOCALIDAD DE NOCHISTLAN, MUNICIPIO DE NOCHISTLÁN DE MEJÍA, ZAC.

Análisis de precios unitarios

Clave: 01-RSD

Unidad: m
Cantidad: 160.00
Precio unitario: 20.15
Total: 3,224.00

Trazo y nivelación de ejes para líneas de drenaje con equipo topográfico, incluye: equipo necesario, señalización del banco, puntos, distancias, angulos y cotas que se requieran en la nivelación con pintura y renivelaciones necesarias.

C	Clave	Descripción	Unidad	Cantidad	Costo unitario	Total
Materiales						
	CMC-41160	Calhidra (en la compra mínima de 5 ton).	ton	0.000251	3,600.00	0.90
	ACCH-002	Varilla corrugada acero de refuerzo del # 3 (3/8") fyp = 4200 kg/cm2 marca Hylsa	kg	0.030869	25.00	0.77
	INME-159	Hilo cáñamo o de plástico presentación en rollo de 300 mts.	pza	0.002000	56.03	0.11
Total de Materiales						1.78
Mano de Obra						
	+ MOCU-020	Cuadrilla No 20 (1 Topografo + 1 Cadenero)	jor	0.008704	1,443.37	12.56
Total de Mano de Obra						12.56
Herramienta						
	FACHEME	Herramienta menor	(%)mo	0.030000	12.56	0.38
	HESEG-001	Porcentaje de equipo de seguridad	(%)mo	0.020000	12.56	0.25
Total de Herramienta						0.63
Equipo						
	H AMAPE-328	Transito eléctrico marca Leica Wild, modelo T-1000. Incluye topografo y estadalero.	hora	0.156322	3.87	0.60
	H AMAPE-316	Sistema Cad, Incluye operador.	hora	0.009484	103.84	0.98
	H AMAPE-317	Ploter designjet 1050C con disco duro, marca hewlett Packard, modelo 1050.	hora	0.000730	117.95	0.09
Total de Equipo						1.67
Costo directo						16.64
Indirectos de oficina					4.2524%	0.71
Indirectos de campo					5.8468%	0.97
Subtotal						18.32
Financiamiento					0.0000%	0.00
Subtotal						18.32
Utilidad					10.0000%	1.83
Subtotal						20.15
Cargos adicionales					0.0000%	0.00
Subtotal						20.15
Otro porcentaje					0.0000%	0.00
Precio unitario						20.15
IVA (16.00%)						3.22
Total						23.37

(* VEINTITRÉS PESOS 37/100 MXN *)

Ing. José Marcos Barba Pérez

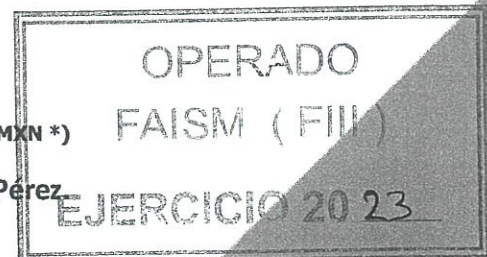



**INFRAESTRUCTURA
& CONSTRUCCIÓN**
Cimientos sólidos para un futuro mejor

José Marcos Barba Pérez
Ingeniero Civil
3467006482
bbinfraconstruccion@gmail.com

OBRA: CONSTRUCCION DE 160 ML DE LINEA DE DRENAJE SANITARIO EN LA CALLE ARROYO BLANCO, EN LA LOCALIDAD DE NOCHISTLAN, MUNICIPIO DE NOCHISTLÁN DE MEJÍA, ZAC.

Análisis de precios unitarios

Clave: 020249

Excavación por medios mecánicos en terreno tipo I zona B en cepa, hasta una profundidad de 0 a -2.00 mts, no incluye bombeo de achique, incluye: mano de obra, equipo y herramienta.

Unidad: m3
Cantidad: 494.88
Precio unitario: 61.82
Total: 30,593.48

C	Clave	Descripción	Unidad	Cantidad	Costo unitario	Total
	Equipo					
H	AMAPE-033	Retroexcavadora cargadora Caterpillar 416 E 93 H.P	hora	0.073206	697.31	51.05
	Total de Equipo					51.05
		Costo directo				51.05
		Indirectos de oficina			4.2524%	2.17
		Indirectos de campo			5.8468%	2.98
		Subtotal				56.20
		Financiamiento			0.0000%	0.00
		Subtotal				56.20
		Utilidad			10.0000%	5.62
		Subtotal				61.82
		Cargos adicionales			0.0000%	0.00
		Subtotal				61.82
		Otro porcentaje			0.0000%	0.00
		Precio unitario				61.82
		IVA (16.00%)				9.89
		Total				71.71

(* SETENTA Y UN PESOS 71/100 MXN *)

Ing. José Marcos Barba Pérez.

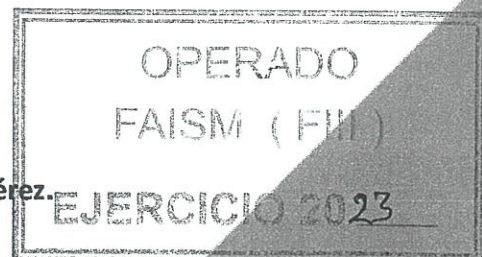

0082



**INFRAESTRUCTURA
& CONSTRUCCIÓN**
Cimientos sólidos para un futuro mejor

José Marcos Barba Pérez
Ingeniero Civil
3467006482
bbinfraconstruccion@gmail.com

OBRA: CONSTRUCCION DE 160 ML DE LINEA DE DRENAJE SANITARIO EN LA CALLE ARROYO BLANCO, EN LA LOCALIDAD DE NOCHISTLAN, MUNICIPIO DE NOCHISTLÁN DE MEJÍA, ZAC.

Análisis de precios unitarios

Clave: AFI-01
Afine de taludes y fondo de cepa a mano en terreno tipo I

Unidad: m2
Cantidad: 112.00
Precio unitario: 21.29
Total: 2,384.48

C	Clave	Descripción	Unidad	Cantidad	Costo unitario	Total
Mano de Obra						
	MOCA-002	Ayudante general	jor	0.024718	677.43	17.75
Total de Mano de Obra						17.75
Herramienta						
	FACHEME	Herramienta menor	(%)mo	0.030000	16.74	0.50
	HESEG-001	Porcentaje de equipo de seguridad	(%)mo	0.020000	16.74	0.33
Total de Herramienta						0.83
Costo directo						17.58
Indirectos de oficina					4.2524%	0.75
Indirectos de campo					5.8468%	1.03
Subtotal						19.36
Financiamiento					0.0000%	0.00
Subtotal						19.36
Utilidad					10.0000%	1.94
Subtotal						21.30
Cargos adicionales					0.0000%	0.00
Subtotal						2.30
Otro porcentaje					0.0000%	0.00
Precio unitario						21.30
IVA (16.00%)						3.41
Total						24.71

(* VEINTICUATRO PESOS 70/100 MXN *)

Ing. José Marcos Barba Pérez.



0083



**INFRAESTRUCTURA
& CONSTRUCCIÓN**
Cimientos sólidos para un futuro mejor

José Marcos Barba Pérez
Ingeniero Civil
3467006482
bbinfraconstruccion@gmail.com

OBRA: CONSTRUCCION DE 160 ML DE LINEA DE DRENAJE SANITARIO EN LA CALLE
ARROYO BLANCO, EN LA LOCALIDAD DE NOCHISTLAN, MUNICIPIO DE NOCHISTLÁN
DE MEJÍA, ZAC.

Análisis de precios unitarios

Clave: 04
Cama de tepetate de 10 cm de espesor en cepas para tendido de tuberías, incluye: material, mano de obra y herramienta.

Unidad:	m3
Cantidad:	24.96
Precio unitario:	275.88
Total	6,885.96

C	Clave	Descripción	Unidad	Cantidad	Costo unitario	Total
Materiales						
	ACCH-025	Tepetate camión de 6 m3.	camión	0.206334	800.00	165.07
Total de Materiales						165.07
Mano de Obra						
+	MOCU-001	Cuadrilla No 1 (1 Peón)	jor	0.123800	482.58	59.74
Total de Mano de Obra						59.74
Herramienta						
	FACHEME	Herramienta menor	(%)mo	0.030000	59.74	1.79
	HESEG-001	Porcentaje de equipo de seguridad	(%)mo	0.020000	59.74	1.19
Total de Herramienta						2.98
Costo directo						227.79
Indirectos de oficina					4.2524%	9.69
Indirectos de campo					5.8468%	13.32
Subtotal						250.80
Financiamiento					0.0000%	0.00
Subtotal						250.80
Utilidad					10.0000%	25.08
Subtotal						275.88
Cargos adicionales					0.0000%	0.00
Subtotal						275.88
Otro porcentaje					0.0000%	0.00
Precio unitario						275.88
IVA (16.00%)						44.14
Total						320.02

(* TRESCIENTOS VEINTE PESOS 02/100 MXN *)

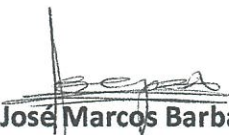
Ing. José Marcos Barba Pérez.



0084



**INFRAESTRUCTURA
& CONSTRUCCIÓN**
Cimientos sólidos para un futuro mejor

José Marcos Barba Pérez
Ingeniero Civil
3467006482
bbinfraconstruccion@gmail.com

OBRA: CONSTRUCCION DE 160 ML DE LINEA DE DRENAJE SANITARIO EN LA CALLE ARROYO BLANCO, EN LA LOCALIDAD DE NOCHISTLAN, MUNICIPIO DE NOCHISTLÁN DE MEJÍA, ZAC.

Análisis de precios unitarios

Clave: 010818

Acarreo sobre camión de volteo de 7 m3 de material tipo B, primer kilometro, sobre camino de terraceria, carga con máquina.

Unidad: m3
Cantidad: 384.00
Precio unitario: 97.71
Total: 37,520.64

C	Clave	Descripción	Unidad	Cantidad	Costo unitario	Total
Equipo						
	RETROCAT-320D	Retroexcavadora 320D caterpillar de 93 hp de potencia	hr	0.028742	750.00	21.56
Total de Equipo						21.56
Fletes						
	VOLTEO-006	Camion de volteo ford F-600 de 6m3 de capacidad	flete	0.098532	600.00	59.12
Total de Fletes						59.12
Costo directo						80.68
Indirectos de oficina					4.2524%	3.43
Indirectos de campo					5.8468%	4.72
Subtotal						88.83
Financiamiento					0.0000%	0.00
Subtotal						88.83
Utilidad					10.0000%	8.88
Subtotal						97.71
Cargos adicionales					0.0000%	0.00
Subtotal						97.71
Otro porcentaje					0.0000%	0.00
Precio unitario						97.71
IVA (16.00%)						15.63
Total						113.34

(* CIENTO TRECE PESOS 34/100 MXN *)

Ing. José Marcos Barba Pérez.

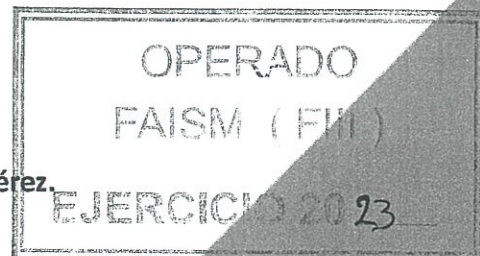

0085



**INFRAESTRUCTURA
& CONSTRUCCIÓN**
Cimientos sólidos para un futuro mejor

José Marcos Barba Pérez
Ingeniero Civil
3467006482
bbinfraconstruccion@gmail.com

OBRA: CONSTRUCCION DE 160 ML DE LINEA DE DRENAJE SANITARIO EN LA CALLE ARROYO BLANCO, EN LA LOCALIDAD DE NOCHISTLAN, MUNICIPIO DE NOCHISTLÁN DE MEJÍA, ZAC.

Análisis de precios unitarios

Clave: ACAR-02

Acarreo sobre camión de volteo de 7 m3 de material no utilizable en la obra, kilómetros subsecuentes se consideran (3 km).

Unidad: m3/Km
Cantidad: 980.76
Precio unitario: 8.70
Total: 8,532.61

C	Clave	Descripción	Unidad	Cantidad	Costo unitario	Total
Equipo						
H	MAQMAR-06	Camión de volteo marca Ford F-600 de 6 m3 de capacidad.	hora	0.017099	419.91	7.18
Total de Equipo						7.18
Costo directo						7.18
Indirectos de oficina					4.2524%	0.31
Indirectos de campo					5.8468%	0.42
Subtotal						7.91
Financiamiento					0.0000%	0.00
Subtotal						7.91
Utilidad					10.0000%	0.79
Subtotal						8.70
Cargos adicionales					0.0000%	0.00
Subtotal						8.70
Otro porcentaje					0.0000%	0.00
Precio unitario						8.70
IVA (16.00%)						1.39
Total						10.09

(* DIEZ PESOS 09/100 MXN *)

0086

Ing. José Marcos Barba Pérez.

OPERADO
FAISM (FII)
EJERCICIO 2023



**INFRAESTRUCTURA
& CONSTRUCCIÓN**
Cimientos sólidos para un futuro mejor

José Marcos Barba Pérez
Ingeniero Civil
3467006482
bbinfraconstruccion@gmail.com

OBRA: CONSTRUCCION DE 160 ML DE LINEA DE DRENAJE SANITARIO EN LA CALLE ARROYO BLANCO, EN LA LOCALIDAD DE NOCHISTLAN, MUNICIPIO DE NOCHISTLÁN DE MEJÍA, ZAC.

Análisis de precios unitarios

Clave: 071005 Unidad: pza
Codo 45 pvc sanitario cementar (hh) 6" incluye: materiales, mano de obra y todo lo necesario para la correcta ejecución del p.u.o.t. Cantidad: 22.00
Precio unitario: 125.95
Total: 2,770.90

C	Clave	Descripción	Unidad	Cantidad	Costo unitario	Total
Materiales						
	MPPL-4046	Codo de 45° pvc sanitario a cementar (Hh) de 6"	pza	0.682878	66.00	45.07
	CMC-21565	Cemento pvc bote 460 gr. Tubos flex (sanit anger), marca Tubos flexibles duralón	pza	0.034144	125.10	4.27
Total de Materiales						49.34
Mano de Obra						
+	MOCU-010	Cuadrilla No 10 (1 de Plomero + 1 Ayudante plomero)	jor	0.027315	1,905.82	52.06
Total de Mano de Obra						52.06
Herramienta						
	FACHEME	Herramienta menor	(%)mo	0.030000	52.06	1.56
	HESEG-001	Porcentaje de equipo de seguridad	(%)mo	0.020000	52.06	1.04
Total de Herramienta						2.60
Costo directo						104.00
Indirectos de oficina					4.2524%	4.42
Indirectos de campo					5.8468%	6.08
Subtotal						114.50
Financiamiento					0.0000%	0.00
Subtotal						114.50
Utilidad					10.0000%	11.45
Subtotal						125.95
Cargos adicionales					0.0000%	0.00
Subtotal						125.95
Otro porcentaje					0.0000%	0.00
Precio unitario						125.95
IVA (16.00%)						20.15
Total						146.10

(* CIENTO CUARENTA Y SEIS PESOS 10/100 MXN *)

0087

Ing. José Marcos Barba Pérez.

OPERADO
FAISM (FIII)
EJERCICIO 20 _____



**INFRAESTRUCTURA
& CONSTRUCCIÓN**
Cimientos sólidos para un futuro mejor

José Marcos Barba Pérez
Ingeniero Civil
3467006482
bbinfraconstruccion@gmail.com

OBRA: CONSTRUCCION DE 160 ML DE LINEA DE DRENAJE SANITARIO EN LA CALLE ARROYO BLANCO, EN LA LOCALIDAD DE NOCHISTLAN, MUNICIPIO DE NOCHISTLÁN DE MEJÍA, ZAC.

Análisis de precios unitarios

Clave: SILL-01
Suministro y colocacion de silleta serie 25 de 8" a 6" pza, incluye: materiales, mano de obra.

Unidad: pza
Cantidad: 22.00
Precio unitario: 235.05
Total: 5,171.10

C	Clave	Descripción	Unidad	Cantidad	Costo unitario	Total
Materiales						
	CMC-21565	Cemento pvc bote 460 gr. Tubos flex (sanit anger), marca Tubos flexibles duralón	pza	0.041067	125.10	5.14
	SILL-001	Silleta serie 25 de 8" a 6"	pza	0.821336	150.00	123.20
Total de Materiales						128.34
Mano de Obra						
+	MOCU-010	Cuadrilla No 10 (1 de Plomero + 1 Ayudante plomero)	jor	0.032853	1,905.82	62.61
Total de Mano de Obra						62.61
Herramienta						
	FACHEME	Herramienta menor	(%)mo	0.030000	62.61	1.88
	HESEG-001	Porcentaje de equipo de seguridad	(%)mo	0.020000	62.61	1.25
Total de Herramienta						3.13
Costo directo						194.08
Indirectos de oficina					4.2524%	8.25
Indirectos de campo					5.8468%	11.35
Subtotal						213.68
Financiamiento					0.0000%	0.00
Subtotal						213.68
Utilidad					10.0000%	21.37
Subtotal						235.05
Cargos adicionales					0.0000%	0.00
Subtotal						235.05
Otro porcentaje					0.0000%	0.00
Precio unitario						235.05
IVA (16.00%)						37.61
Total						272.66

(* DOSCIENTOS SETENTA Y DOS PESOS 66/100 MXN *)

0088

Ing. José Marcos Barba Pérez.

OPERADO
FAISM (FII)
EJERCICIO 2023



**INFRAESTRUCTURA
& CONSTRUCCIÓN**
Cimientos sólidos para un futuro mejor

José Marcos Barba Pérez
Ingeniero Civil
3467006482
bbinfraconstruccion@gmail.com

OBRA: CONSTRUCCION DE 160 ML DE LINEA DE DRENAJE SANITARIO EN LA CALLE ARROYO BLANCO, EN LA LOCALIDAD DE NOCHISTLAN, MUNICIPIO DE NOCHISTLÁN DE MEJÍA, ZAC.

Análisis de precios unitarios

Clave: 170307

Registro de 40x 40 x 60 cm. de tabique rojo recocido 6 x 12 x 24 cms., junteado con mezcla cemento arena 1:5 acabado pulido en el interior, sobre base de plantilla de concreto de 5 y cadena de sección 10 x 12 cm de concreto 100 Kg/cm2 agregado de 20 mm, cemento normal, incluye: excavación, materiales, mano de obra, equipo y herramienta.

Unidad: pza
Cantidad: 6.00
Precio unitario: 2,285.83
Total: 13,714.98

C	Clave	Descripción	Unidad	Cantidad	Costo unitario	Total
Materiales						
	COMB-006	Diesel no incluye IVA (16%) ni el impuesto IEPYS (0.2988 ctvs/lt)	lt	0.310515	22.50	6.99
	PRMA-002	Tabique rojo recocido de 8 x 14 x 37 cms	pza	55.450000	10.00	554.50
Total de Materiales						561.49
Mano de Obra						
+	MOCU-005	Cuadrilla No 5 (1 Albañil + 1 Ayudante general)	jor	0.687123	1,413.88	971.51
+	MOCU-001	Cuadrilla No 1 (1 Peón)	jor	0.020974	482.58	10.12
Total de Mano de Obra						981.63
Herramienta						
	FACHEME	Herramienta menor	(%)mo	0.030000	981.63	29.45
	HESEG-001	Porcentaje de equipo de seguridad	(%)mo	0.020000	981.63	19.63
Total de Herramienta						49.08
Auxiliares						
+	PCIM-018	Cimbra en dalas 13.13 m2/m3, con 5 usos.	m2	0.517524	133.59	69.14
+	PMEZ-002	Lechada de cemento gris.	m3	0.004268	5,920.85	25.27
+	PCON-001	Concreto 100 Kg/cm2 agregado de 20 mm, cemento normal revenimiento 8 a 10 cm.	m3	0.043127	1,949.30	84.07
+	PMEZ-030	Mezcla cemento arena 1:5	m3	0.048944	2,385.20	116.74
Total de Auxiliares						295.22
Costo directo						1,887.42
Indirectos de oficina					4.2524%	80.26
Indirectos de campo					5.8468%	110.35
Subtotal						2,078.03
Financiamiento					0.0000%	0.00
Subtotal						2,078.03
Utilidad					10.0000%	207.80
Subtotal						2,285.83
Cargos adicionales					0.0000%	0.00
Subtotal						2,285.83
Otro porcentaje					0.0000%	0.00
Precio unitario						2,285.83
IVA (16.00%)						365.73
Total						2,651.56

(* DOS MIL SEISCIENTOS CINCUENTA Y UN PESOS 56/100 MXN *)

Ing. José Marcos Barba Pérez

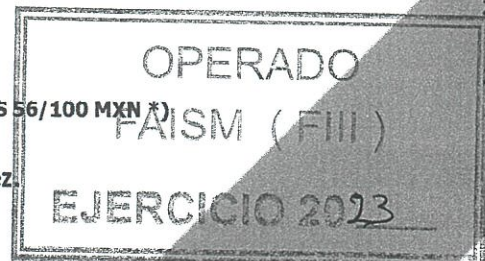

0089



**INFRAESTRUCTURA
& CONSTRUCCIÓN**
Cimientos sólidos para un futuro mejor

José Marcos Barba Pérez
Ingeniero Civil
3467006482
bbinfraconstruccion@gmail.com

OBRA: CONSTRUCCION DE 160 ML DE LINEA DE DRENAJE SANITARIO EN LA CALLE ARROYO BLANCO, EN LA LOCALIDAD DE NOCHISTLAN, MUNICIPIO DE NOCHISTLÁN DE MEJÍA, ZAC.

Análisis de precios unitarios

Clave: 10

Relleno de zanjas con material de banco (tepetate) compactado con plón de mano, Incluye: acarreo de materia en carretilla a 30 mts de distancia.

Unidad: m3
Cantidad: 301.95
Precio unitario: 250.00
Total: 75,487.50

C	Clave	Descripción	Unidad	Cantidad	Costo unitario	Total
Materiales						
	ACCH-025	Tepetate camión de 6 m3.	camión	0.173957	800.00	139.17
Total de Materiales						139.17
Mano de Obra						
+	MOCU-006	Cuadrilla No 6 (1 Operador equipo menor + 2.00 Peones)	jor	0.051480	1,244.08	64.05
Total de Mano de Obra						64.05
Herramienta						
	FACHEME	Herramienta menor	(%)mo	0.030000	64.05	1.92
	HESEG-001	Porcentaje de equipo de seguridad	(%)mo	0.020000	64.05	1.28
Total de Herramienta						3.20
Costo directo						206.42
Indirectos de oficina					4.2524%	8.78
Indirectos de campo					5.8468%	12.07
Subtotal						227.27
Financiamiento					0.0000%	0.00
Subtotal						227.27
Utilidad					10.0000%	22.73
Subtotal						250.00
Cargos adicionales					0.0000%	0.00
Subtotal						250.00
Otro porcentaje					0.0000%	0.00
Precio unitario						250.00
IVA (16.00%)						40.00
Total						290.00

(* DOSCIENTOS NOVENTA PESOS 00/100 MXN *)

Ing. José Marcos Barba Pérez

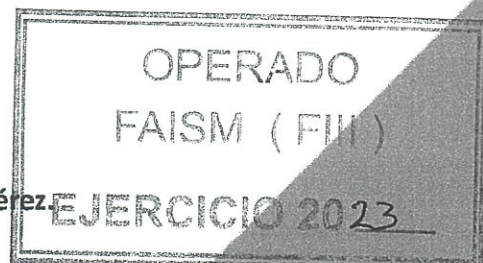

0090



**INFRAESTRUCTURA
& CONSTRUCCIÓN**
Cimientos sólidos para un futuro mejor

José Marcos Barba Pérez
Ingeniero Civil
3467006482
bbinfraconstruccion@gmail.com

OBRA: CONSTRUCCION DE 160 ML DE LINEA DE DRENAJE SANITARIO EN LA CALLE ARROYO BLANCO, EN LA LOCALIDAD DE NOCHISTLAN, MUNICIPIO DE NOCHISTLÁN DE MEJÍA, ZAC.

Análisis de precios unitarios

Clave: 170401

Pozo de visita con tapa brocal de concreto, de 0.90 x 2.00 mts de profundidad con muro de tabique rojo de 8 x 14 x 37 cm de espesor colocado a tizón desplantado sobre firme de concreto de f'c=150 Kg/cm2 juntado y aplanado interior con mortero 1:4, sin excavación.

Unidad:	pza
Cantidad:	5.00
Precio unitario:	10,863.72
Total	54,318.60

C	Clave	Descripción	Unidad	Cantidad	Costo unitario	Total
Materiales						
	PRMA-002	Tabique rojo recocido de 8 x 14 x 37 cms	pza	492.031431	10.00	4,920.31
	MPPL-1662	Tpapa de Pozo de visita de concreto - tapa/brocal	pza	1.012411	1,550.01	1,569.25
Total de Materiales						6,489.56
Mano de Obra						
+	MOCU-005	Cuadrilla No 5 (1 Albañil + 1 Ayudante general)	jor	1.012411	1,413.88	1,431.43
Total de Mano de Obra						1,431.43
Herramienta						
	FACHEME	Herramienta menor	(%)mo	0.030000	1,431.43	42.94
	HESEG-001	Porcentaje de equipo de seguridad	(%)mo	0.020000	1,431.43	28.63
Total de Herramienta						71.57
Auxiliares						
+	PHCO-003	Elaboración de concreto f'c= 150 kg/cm2, agregado de 20 mm, incluye : cemento, arena, grava y agua, en revenimiento 8 a 10 cm, con revolvedora, 1saco trompo, mano de obra de fabricación, bajas resistencias.	m3	0.295635	2,485.55	734.82
+	PMEZ-029	Mezcla cemento arena 1:4	m3	0.116827	2,078.41	242.81
Total de Auxiliares						977.63
Costo directo						8,970.19
Indirectos de oficina					4.2524%	381.45
Indirectos de campo					5.8468%	524.47
Subtotal						9,876.11
Financiamiento					0.0000%	0.00
Subtotal						9,876.11
Utilidad					10.0000%	987.61
Subtotal						10,863.72
Cargos adicionales					0.0000%	0.00
Subtotal						10,863.72
Otro porcentaje					0.0000%	0.00
Precio unitario						10,863.72
IVA (16.00%)						1,738.20
Total						12,601.92

(* DOCE MIL SEISCIENTOS UN PESOS 92/100 MXN *)

Ing. José Marcos Barba Pérez.

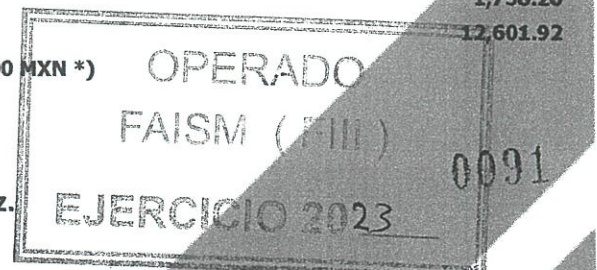



**INFRAESTRUCTURA
& CONSTRUCCIÓN**

Cimientos sólidos para un futuro mejor

José Marcos Barba Pérez
Ingeniero Civil
3467006482
bbinfraconstruccion@gmail.com

OBRA: CONSTRUCCION DE 160 ML DE LINEA DE DRENAJE SANITARIO EN LA CALLE ARROYO BLANCO, EN LA LOCALIDAD DE NOCHISTLAN, MUNICIPIO DE NOCHISTLÁN DE MEJÍA, ZAC.

Análisis de precios unitarios

Clave: 170402

Reconexión de descarga domiciliaria de drenaje, incluye: material y mano de obra y la excavacion necesaria.

Unidad:	pza
Cantidad:	11.00
Precio unitario:	450.00
Total	4,950.00

C	Clave	Descripción	Unidad	Cantidad	Costo unitario	Total
Materiales						
	RED-CAMP6A4	Reduccion campana de pvc sanitario de 6" a 4" norma cementar	pza	1.102126	45.02	49.62
	CMC-21565	Cemento pvc bote 460 gr. Tubos flex (sanit anger), marca Tubos flexibles duralón	pza	0.055106	125.10	6.89
Total de Materiales						56.51
Mano de Obra						
+	MOCU-010	Cuadrilla No 10 (1 de Plomero + 1 Ayudante plomero)	jor	0.157446	1,905.82	300.06
Total de Mano de Obra						300.06
Herramienta						
	FACHEME	Herramienta menor	(%)mo	0.030000	300.06	9.00
	HESEG-001	Porcentaje de equipo de seguridad	(%)mo	0.020000	300.06	6.00
Total de Herramienta						15.00
Costo directo						371.57
Indirectos de oficina					4.2524%	15.80
Indirectos de campo					5.8468%	21.72
Subtotal						409.09
Financiamiento					0.0000%	0.00
Subtotal						409.09
Utilidad					10.0000%	40.91
Subtotal						450.00
Cargos adicionales					0.0000%	0.00
Subtotal						450.00
Otro porcentaje					0.0000%	0.00
Precio unitario						450.00
IVA (16.00%)						72.00
Total						522.00

(* QUINIENTOS VEINTIDOS PESOS 00/100 MXN *)

Ing. José Marcos Barba Pérez.





**INFRAESTRUCTURA
& CONSTRUCCIÓN**
Cimientos sólidos para un futuro mejor

José Marcos Barba Pérez
Ingeniero Civil
3467006482
bbinfraconstruccion@gmail.com

**OBRA: CONSTRUCCION DE 160 ML DE LINEA DE DRENAJE SANITARIO EN LA CALLE
ARROYO BLANCO, EN LA LOCALIDAD DE NOCHISTLAN, EN EL MUNICIPIO DE
NOCHISTLÁN DE MEJÍA, ZAC.**

Cálculo de indirectos

Descripción	Importe por periodo para oficina central	Porcentaje de participación	Importe de participación por periodo para oficina	Total para oficina central	Porcentaje de oficina central	Importe por periodo para oficina obra	Importe total oficina obra	Porcentaje de oficina de obra
Honorarios, sueldos y prestaciones								
Personal directivo								
Director general	22,812.50	30.000000	6,843.75	7,200.00	2.3634	0.00	0.00	0.0000
Importe de Personal directivo				7,200.00			0.00	
Personal técnico								
Residente de obra local	0.00	30.000000	0.00	0.00	0.0000	0.00	0.00	0.0000
Importe de Personal técnico				0.00			0.00	
Personal administrativo								
Velador	0.00	30.000000	0.00	0.00	0.0000	10,645.83	11,200.00	3.6764
Importe de Personal administrativo				0.00			11,200.00	
Cuotas patronales IMSS e INFONAVIT del	0.00	0.000000	0.00	2,440.30	0.8010	0.00	4,050.93	1.3297
Prestaciones LFT para el personal	0.00	0.000000	0.00	355.10	0.1166	0.00	552.38	0.1813
Importe de Honorarios, sueldos y Fletes y acarreos				9,995.40			15,803.31	
Fletes y acarreos								
De campamentos	0.00	30.000000	0.00	0.00	0.0000	0.00	0.00	0.0000
De equipo de construcción	750.00	30.000000	225.00	236.25	0.0775	0.00	0.00	0.0000
De plantas y elementos para instalaciones	0.00	30.000000	0.00	0.00	0.0000	500.00	525.00	0.1723
De mobiliario	0.00	30.000000	0.00	0.00	0.0000	1,413.00	1,483.65	0.4870
Importe de Fletes y acarreos				236.25			2,008.65	
Gastos de oficina								
Papelería y útiles de escritorio	450.00	30.000000	135.00	141.75	0.0465	0.00	0.00	0.0000
Copias y duplicados	445.00	30.000000	133.50	140.18	0.0460	0.00	0.00	0.0000
Importe de Gastos de oficina				281.93			0.00	
Servicios								
Consultores, asesores, servicios y laboratorios	500.00	30.000000	150.00	157.50	0.0517	0.00	0.00	0.0000
Estudio e investigación	2,500.00	30.000000	750.00	787.50	0.2585	0.00	0.00	0.0000
Importe de Servicios				945.00			0.00	
Seguros y fianzas								
Primas por fianzas	4,750.00	30.000000	1,425.00	1,496.25	0.4911	0.00	0.00	0.0000
Importe de Seguros y fianzas				1,496.25			0.00	
A) Costo directo de la obra							\$304,645.35	
B) Gastos de oficina central para la obra							\$ 12,954.83	
C) Indirectos de la oficina en obra							\$ 17,811.96	
D) % Indirectos de oficina central = (B/A)100							4.2524%	
E) % Indirectos de oficina en obra = (C/A)100							5.8468%	
% Indirectos = D + E							10.0992%	

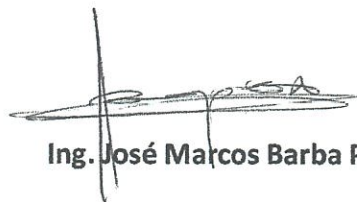
Ing. José Marcos Barba Pérez.

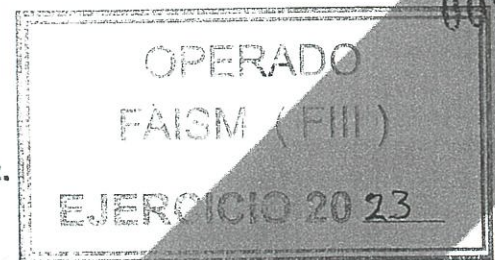



**INFRAESTRUCTURA
& CONSTRUCCIÓN**
Cimientos sólidos para un futuro mejor

José Marcos Barba Pérez
Ingeniero Civil
3467006482
bbinfraconstruccion@gmail.com

ING. DIEGO ALEJANDRO MERCADO QUEZADA
DIRECTOR DE DESARROLLO ECONOMICO Y SOCIAL DEL
MPIO. DE NOCHISTLAN, DE MEJIA ZACATECAS.

Presente:

Por este medio, quiero hacer de su conocimiento que: **RENUNCIO** al Anticipo de obra que se otorga por parte del Municipio, con relación a los trabajos de: "Construcción de 160 ML. de línea de drenaje sanitario en la calle Arroyo Blanco" en la localidad de Nochistlán, Municipio de Nochistlán de Mejía Zac. con número de contrato NOCHIS/FONDOIII/2023/12.

Sin otro particular de momento, le envío un cordial saludo.

Atte.

Ing. José Marcos Barba Pérez.

Nochistlán de Mejía, Zacatecas, a 9 de junio de 2023.

0094





Liberty Fianzas



Liberty Fianzas, S.A. de C.V.
Carretera de la Reforma No. 350 piso 7A, Col. Juárez, Delegación Cuauhtémoc, Ciudad de México C.P. 06600 Tel.: 51-28-07-00 R.F.C. PFI9712228W1
AUTORIZADA POR LA S.H.C.P.

POLIZA DE FIANZA

Lugar: AGUASCALIENTES AGUASCALIENTES A 09 DE JUNIO DE 2023 Fianza No. 2355681-0000

Fiado: JOSE MARCOS BARBA PEREZ *****

Ramo / Tipo: ADMINISTRATIVA/OBRA CUMPLIMIENTO Monto: \$42,799.78

Liberty Fianzas, S.A. de C.V., en uso de la autorización que le fue otorgada por el Gobierno Federal por conducto de la Secretaría de Hacienda y Crédito Público, en los términos de los Artículos 11 y 36 de la Ley de Instituciones de Seguros y de Fianzas, se constituye como fiadora hasta la cantidad de:
Cuarenta y Dos Mil Setecientos Noventa y Nueve Pesos 78/100 M.N.

FECHA DE INICIO DE VIGENCIA: 09 DE JUNIO DE 2023
DOMICILIO DEL FIADO: PEÑOL 7, NOCHISTLAN CENTRO, C.P. 99900, NOCHISTLAN DE MEJIA, ZACATECAS, MÉXICO
BENEFICIARIO: H. AYUNTAMIENTO DE NOCHISTLAN DE MEJIA, ZACATECAS
DOMICILIO DEL BENEFICIARIO: HIDALGO NO. 1, ZONA CENTRO, NOCHISTLAN DE MEJIA, ZACATECAS

PARA GARANTIZAR POR LIBERTY FIANZAS, S.A. DE C.V., EN EJERCICIO DE LA AUTORIZACION QUE LE OTORGO EL GOBIERNO FEDERAL, POR CONDUCTO DE LA SECRETARIA DE HACIENDA Y CREDITO PUBLICO EN LOS TERMINOS DE LOS ARTICULOS 11 Y 36 DE LA LEY DE INSTITUCIONES DE SEGUROS Y DE FIANZAS, SE CONSTITUYE FIADORA HASTA POR LA CANTIDAD DE \$42,799.78 (CUARENTA Y DOS MIL SETECIENTOS NOVENTA Y NUEVE PESOS 78/100 M.N.).

ANTE EL AYUNTAMIENTO DE NOCHISTLAN DE MEJIA, ZAC. CON DOMICILIO EN CALLE HIDALGO No. 1, ZONA CENTRO, NOCHISTLAN DE MEJIA, ZACATECAS.

PARA GARANTIZAR POR JOSÉ MARCOS BARBA PÉREZ, CON DOMICILIO EN CALLE PEÑOL No. 7, COL. CENTRO, C.P. 99900, EN NOCHISTLAN DE MEJIA, ZACATECAS, EL CUMPLIMIENTO Y LOS VICIOS OCULTOS DE LAS OBLIGACIONES A SU CARGO DERIVADAS DEL CONTRATO DE OBRA PUBLICA A BASE DE PRECIOS UNITARIOS Y TIEMPO DETERMINADO NUMERO NOCHIS/FONDOIII/2023/12, DE FECHA 9 DE JUNIO DEL 2023, CELEBRADO CON EL GOBIERNO DEL AYUNTAMIENTO DE NOCHISTLAN DE MEJIA, ZAC., A TRAVES DE SUS TITULARES LOS C. JOSE MANUEL JIMENEZ FUENTES, PRESIDENTE MUNICIPAL, LIC. LILIANA ROQUE GOMEZ, SÍNDICO MUNICIPAL, ING. DIEGO ALEJANDRO MERCADO QUEZADA, DIRECTOR DE DESARROLLO ECONOMICO Y SOCIAL, RELATIVO A: CONSTRUCCIÓN DE 160 ML DE LÍNEA DE DRENAJE SANITARIO EN LA CALLE ARROYO BLANCO, EN EL MUNICIPIO DE NOCHISTLAN DE MEJIA, ZAC., SEGÚN DESCRIPCIÓN DE OBRA EN LA CLAUSULA PRIMERA DEL REFERIDO CONTRATO, POR UN MONTO TOTAL DE \$427,997.84 (CUATROCIENTOS VEINTISIETE MIL NOVECIENTOS NOVENTA Y NUEVE PESOS 84/100 M.N.) INCLUIDO EL IVA, LA PRESENTE GARANTIA SE CONSTITUYE POR EL 10% DEL MONTO TOTAL DEL CONTRATO POR LA CANTIDAD DE \$42,799.78 (CUARENTA Y DOS MIL SETECIENTOS NOVENTA Y NUEVE PESOS 78/100 M.N.) I.V.A. INCLUIDO Y TENDRA UNA VIGENCIA HASTA LA ENTREGA DE LOS TRABAJOS, AL TERMINO DEL CUAL DE NO HABER INCONFORMIDAD DEL AYUNTAMIENTO DE NOCHISTLAN DE MEJIA, ZAC., LIBERTY FIANZAS, S.A. DE C.V. PROCEDERA A SU CANCELACION, EN CASO DE PRESENTARSE ALGUNOS DE LOS CONCEPTOS QUE SE GARANTIZAN CON LA PRESENTE FIANZA, SE COMUNICARA DE INMEDIATO A LA CONTRATISTA Y A LIBERTY FIANZAS, S.A. DE C.V., PARA LO CUAL LA VIGENCIA DE LA FIANZA SEGUIRA SUBSISTENTE DURANTE LA SUSTENTACION DE TODOS LOS RECURSOS Y JUICIOS LEGALES QUE SE INTERPONGAN HASTA QUE SE DICTE RESOLUCION DEFINITIVA POR AUTORIDAD COMPETENTE. LA PRESENTE FIANZA SE EXPIDE DE CONFORMIDAD CON LA LEY DE OBRA PÚBLICA Y SERVICIOS RELACIONADOS PARA EL ESTADO Y LOS MUNICIPIOS DE ZACATECAS. LIBERTY FIANZAS, S.A. DE C.V., ACEPTA EXPRESAMENTE CONTINUAR GARANTIZANDO EL CREDITO A QUE SE REFIERE, AUN EN EL CASO DE QUE SE OTORGUEN PRORROGAS O ESPERAS AL DEUDOR PARA EL CUMPLIMIENTO DE LAS OBLIGACIONES QUE SE GARANTIZAN. LIBERTY FIANZAS, S.A. DE C.V. ACEPTA EXPRESAMENTE SOMETERSE AL PROCEDIMIENTO DE EJECUCION ESTABLECIDO POR LOS ARTICULOS 279, 280, 282, 291, 283, 178 Y 289 DE LA LEY DE INSTITUCIONES DE SEGUROS Y DE FIANZAS EN VIGOR, ASIMISMO RENUNCIA AL DERECHO QUE LE OTORGA EL ARTICULO 179 DE LA CITADA LEY. LAS PARTES SE SOMETEN EXPRESAMENTE A LAS DISPOSICIONES CONTENIDAS EN LA LEY DE INSTITUCIONES DE SEGUROS Y DE FIANZAS EN VIGOR, INCLUYENDO LAS REFORMAS Y ADICIONES A DICHO ORDENAMIENTO, PUBLICADAS EN EL DIARIO OFICIAL DE LA FEDERACION.

0095

MA. REBECA MARTINEZ VALADEZ
Director Comercial Div. Occte.
Autorizado Bajo el Oficio No. 366-III-0978/14 de la SHCP

OPERADO
FAISM (FILA)
EJERCICIO 2023
LINEA DE VALIDACION
14d8MXcD8
Página 1/1



Usr: supervisor
Rep: rptPoliza

MUNICIPIO DE NOCHISTLÁN DE MEJÍA ESTADO DE ZACATECAS

Póliza: P05879 Del 31/07/2023

Fecha y hora de Impresión | 03/ago./2023 12:34 p. m.
Página | 1

Concepto: Gasto Modificado Folio: 223 (Traspaso) Ejercicio : 2023 ACTA DE CABILDO

No	Cuenta	Descripción de la cuenta	Cargo	Abono	Concepto del movimiento
0001	8220-511-401001-410-6131-2	CONSTRUCCIÓN DE OBRAS PARA		\$427,997.84	Monto Modificado
0002	8220-511-402002-410-6241-2	DIVISIÓN DE TERRENOS Y	\$427,997.84		Monto Modificado
0003	8230-511-401001-410-6131-2	CONSTRUCCIÓN DE OBRAS PARA	\$427,997.84		Monto Modificado
0004	8230-511-402002-410-6241-2	DIVISIÓN DE TERRENOS Y		\$427,997.84	Monto Modificado
Sumas iguales =>			<u>855,995.68</u>	<u>855,995.68</u>	

0096

OPERADO
FAISM (FIII)
EJERCICIO 2023



CÉDULA DE REGISTRO

C20235230003933

JOSE MARCOS BARBA PEREZ

PRESENTE:

Se expide la presente cédula con base en las facultades otorgadas por los Artículos 30 fracción XXXV de la Ley Orgánica de la Administración Pública del Estado de Zacatecas; 20, 21, 22, 25 y 26 de la Ley de Adquisiciones, Arrendamientos y Prestación de Servicios Relacionados con Bienes Muebles el Estado de Zacatecas, Título III de la Ley de Obras Públicas y Servicios Relacionados con las Mismas y Acuerdo Administrativo mediante el cual se establecen los lineamientos para el Registro Único de Proveedores y Contratistas Validados de Gobierno del Estado de Zacatecas, publicado el miércoles 23 de mayo de 2018, en el Periódico Oficial, Órgano del Gobierno del Estado Libre y Soberano de Zacatecas.

Cédula de Contratista

No. Cédula	DLC/C/236/2023		
Razón Social	JOSE MARCOS BARBA PEREZ		
Dirección	PEÑOL 7 CENTRO	Teléfono	3467006482
Estado	Zacatecas	Municipio	NOCHISTLAN DE MEJIA
R.F.C.	BAPM730604EM7	Capital Contable	\$1,119,999.00
Giro:	CONSTRUCCION DE OBRAS PARA EL TRATAMIENTO , DISTRIBUCION Y SUMINISTRO DE AGUA Y DRENAJE , CONSTRUCCION DE OBRAS DE URBANIZACION		

Empresa sin acreditación de especialidad, virtud a la fecha de inicio de actividad económica ante el Sistema de Administración Tributaria.

Los datos registrados para la emisión de la presente cédula están sujetos a verificación y fiscalización por parte de la Secretaría de la Función Pública del Gobierno del Estado. Esta cédula puede ser suspendida o cancelada de acuerdo a la normatividad vigente aplicable a la materia. La vigencia de ésta cédula es de 12 meses a partir de la fecha de validación

La vigencia de ésta cédula es de 12 meses a partir de la fecha de validación de la información presentada

Zacatecas, Zac. a 22 de mayo del 2023

La presente cédula será válida hasta el día 22 de mayo del 2024

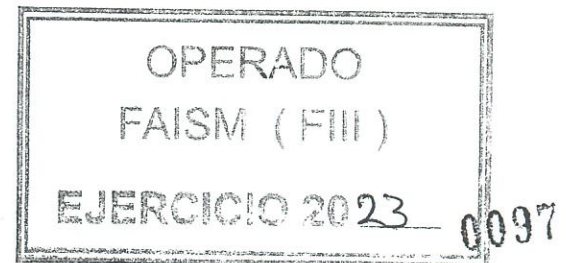

Memorándum de Verificación

JOSE MARCOS BARBA PEREZ

PRESENTE:

Felicidades por haber realizado el trámite y obtenido la Cédula en el Registro Único de Proveedores y Contratistas Validados, a través de la plataforma electrónica RUPCOVA; trámite que forma parte de los programas de modernización que Gobierno del Estado implementa para brindar una mejor atención a las personas interesadas en realizarlo, facilitando la realización vía internet, sin tener que trasladarse a las oficinas de la Secretaría de la Función Pública.

Es nuestro objetivo establecer un efectivo control que permita brindar certeza de la capacidad técnica, jurídica, económica y material de las personas físicas y morales con las que el Gobierno del Estado celebre contratos de adquisiciones, servicios y obra pública.

Los datos proporcionados por los interesados en el trámite de inscripción o revalidación son recibidos de buena fe, por lo que la Secretaría de la Función Pública, podrá requerir en cualquier momento los documentos originales que acrediten la información proporcionada para su cotejo.

La Secretaría está facultada para cancelar la cédula, sin perjuicio de accionar la vía legal correspondiente cuando la información proporcionada resulte falsa.

Asimismo, la Secretaría se reserva el derecho para efectuar visitas de verificación a los domicilios de las personas con registro para constatar la veracidad de la información asentada y documentación presentada en el trámite de registro; en caso de que el proveedor o contratista se niegue a dar las facilidades necesarias para que la Secretaría ejerza sus funciones de verificación, podrá suspender la cédula hasta por el término de doce meses.

Si durante la vigencia de la cédula existen modificaciones a los datos proporcionados en el registro, el proveedor o contratista tendrá la obligación de comunicarlo en un plazo no mayor a diez días hábiles a la fecha en que ocurrió la modificación a la Secretaría con la finalidad de mantener actualizada la información en el RUPCOVA, acreditando lo anterior con el documento respectivo.

Lo anterior, con base en las facultades otorgadas por los Artículos 16, 17 y 30 fracción XXXIV de la Ley Orgánica de la Administración Pública del Estado de Zacatecas; 20, 21, 22, 25 y 26 de la Ley de Adquisiciones, Arrendamientos y Prestación de Servicios Relacionados con Bienes Muebles del Estado de Zacatecas, Título III de la Ley de Obras Públicas y Servicios Relacionados con las Mismas y Acuerdo Administrativo mediante el cual se establecen los lineamientos para el Registro Único de Proveedores y Contratistas Validados de Gobierno del Estado de Zacatecas, publicado el miércoles 20 de junio de 2018, en el Periódico Oficial, Órgano del Gobierno del Estado Libre y Soberano de Zacatecas.

ATENTAMENTE.

Lic. Carlos Eduardo Torres Muñoz

Subsecretario de Control de la Secretaría de la Función Pública

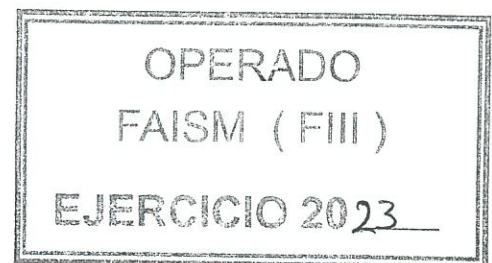

0098

DIRECCION: ORGANO INTERNO DE CONTROL

PADRON DE CONTRATISTAS DEL MUNICIPIO

JOSE MARCOS BARBA PEREZ
PRESENTE:

Se expide la presente cédula con base en las facultades otorgadas por los artículos 30 fracción XXXV de la Ley orgánica de la Administración Pública del Estado de Zacatecas; 33, 34 y 35 de la Ley de Adquisiciones, Arrendamientos y Servicios del Estado de Zacatecas, Título III de la Ley De Obra Pública y Servicios Relacionados para el Estado y los Municipios De Zacatecas.

El siguiente Registro Único de Proveedores y Contratistas del Municipio de Nochistlán de Mejía, Zacatecas; está verificado y cumple con los requisitos que marcan la normativa vigente.

Cédula de Contratista

No. Cédula	Nochistlán/08/2023
Razón Social	JOSE MARCOS BARBA PEREZ
Dirección	PEÑOL NO 7
Teléfono	3467006482
Estado	ZACATECAS
Municipio	NOCHISTLAN DE MEJIA
RFC	BAPM730604EM7

La Vigencia de la presente cédula es hasta el 31 diciembre de 2023.

ATENTAMENTE
TITULAR DEL ORGANO INTERNO DE CONTROL
DE NOCHISTLÁN DE MEJÍA, ZAC.



ING. ANA GABRIELA TACHUQUIN RAMIREZ
CONTRALORIA MUNICIPAL
NOCHISTLÁN DE MEJÍA, ZAC.
2021 - 2024

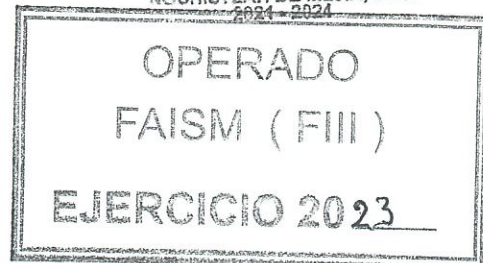

0099

*Recibí 07/ Junio / 2023
Jose Marcos Barba Perez*

Municipio de Nochistlán de Mejía Zacatecas
Dirección de Desarrollo Económico y Social

ACTA DE ENTREGA DEL ÁREA DE EJECUCIÓN DE LOS TRABAJOS

Fecha: 09 de junio del 2023

En relación al contrato de obra pública, precios unitarios y tiempo determinado No. **NOCHIS/FONDOIII/2023/12**, Relativo de los trabajos: **CONSTRUCCION DE 160 ML. DE LINEA DE DRENAJE SANITARIO EN LA CALLE ARROLLO BLANCO EN EL MUNICIPIO DE NOCHISTLAN DE MEJIA, ZACATECAS.**

se reunieron en el lugar de los trabajos, por parte del Municipio, el Ing. Ramon Salazar Luna residente de obra, por parte de la empresa el Ing. José Marcos Barba Pérez, Para poner a disposición del contratista el área donde habrá de ejecutarse los trabajos del contrato, el cual estará bajo su resguardo durante todo el tiempo que dure la obra, para lo cual debería tomar todas las medidas necesarias para mantener el orden y la seguridad del inmueble, mismo que terminados los trabajos deberá entregar como mínimo en las condiciones que lo recibe a reserva de las áreas que se intervendrán para el: **CONSTRUCCION DE 160 ML. DE LINEA DE DRENAJE SANITARIO EN LA CALLE ARROLLO BLANCO DEL MUNICIPIO DE NOCHISTLAN DE MEJIA, ZACATECAS.**

No habiendo otro asunto que tratar, se da por terminada la presenta, firmando de conformidad, al calce de la hoja de la presente, a las 9:00 horas del día 09 de junio 2023 otorgando una copia a todos los presentes.

Por el municipio.



Ing. Ramon Salazar Luna
RESIDENTE DE OBRA

Por la empresa

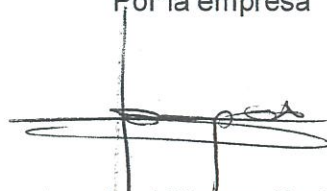

Ing. José Marcos Barba Pérez
SUPERINTENDENTE DE OBRA
OPERADO
FAISM (FIII)
EJERCICIO 2023

0100



**INFRAESTRUCTURA
& CONSTRUCCIÓN**
Cimientos sólidos para un futuro mejor

José Marcos Barba Pérez
Ingeniero Civil
3467006482
bbinfraconstruccion@gmail.com

ING. DIEGO ALEJANDRO MERCADO QUEZADA
DIRECTOR DE DESARROLLO ECONOMICO Y SOCIAL DEL
MPIO. DE NOCHISTLÁN, DE MEJÍA ZACATECAS.

Presente:

Por este medio, tengo a bien comunicarle que luego de firmar el contrato número NOCHIS/FONDOIII/2023/12, relacionado con la obra denominada "Construcción de 160 ML. de línea de drenaje sanitario en la calle Arroyo Blanco" en la localidad de Nochistlán, Municipio de Nochistlán de Mejía Zac. **Hago de su conocimiento que con fecha 10 de junio se iniciaran los trabajos de dicha obra.**

Sin otro particular de momento, quedo de Usted.

Atte.

Ing. José Marcps Barba Pérez.

Nochistlán de Mejía, Zacatecas, a 10 de Junio de 2023.



0101

DIRECCIÓN: UNIDAD DE PLANEACIÓN

NO. DE OFICIO: 66

SECCION: 2

EXPEDIENTE: ADMVO. 2021-2024

ING. RAMON SALAZAR LUNA
PRESENTE.

Por este medio me dirijo a usted para designarlo como responsable de la supervisión de la siguiente **CONSTRUCCION DE 160 ML. DE LINEA DE DRENAJE SANITARIO EN LA CALLE ARROLLO BLANCO EN EL MUNICIPIO DE NOCHISTLAN DE MEJIA, ZACATECAS.** con número de contrato **NOCHIS/FONDOIII/2023/12**, de la cual se le hace responsable de la recopilación revisión de la documentación para conformación del expediente técnico que requiere la dependencia ejecutora Dirección de Desarrollo Económico y Social. Dicha información se debe de entregar al responsable del fondo correspondiente.

Documentación a entregar:

- Oficio de invitación.
- Oficio de adjudicación.
- Presupuesto contratado.
- Tarjeta de precios unitarios.
- Indirectos
- Permisos de construcción
- Factibilidad de la obra
- Calendario de ejecución del contratista.
- Asignación de residente.
- Oficio de inicio de obra.
- Programa de obra.
- Catálogo de conceptos contratados.
- Revisión y entrega de generadores y estimaciones de obra con fotografías.
- Memoria fotográfica global impresa y digital.
- Bitácora convencional y reporte fotográfico.
- Reporte de visita semanal (día de corte los días viernes).
- Pruebas de laboratorio (pavimentaciones o estructuras con concreto).
- Revisión y análisis correcto de generadores y estimaciones de obra.
- Acta de entrega recepción.
- Fianzas o garantías de obra.
- Finiquito.
- Convenio de ampliación de metas. (oficio de aprobación, proyecto y presupuesto)

Sin más por el momento aprovecho para enviar un cordial saludo, quedo a su disposición para cualquier duda o aclaración.

Unidad de
Planeación
2021 - 2024
Nochistlan de Mejia, Zac.

UP ATENTAMENTE.
NOCHISTLAN DE MEJIA, ZAC. 09 DE JUNIO DE 2023
UNIDAD DE PLANEACIÓN



ING. RAFAEL ALEJANDRO MERCADO QUEZADA

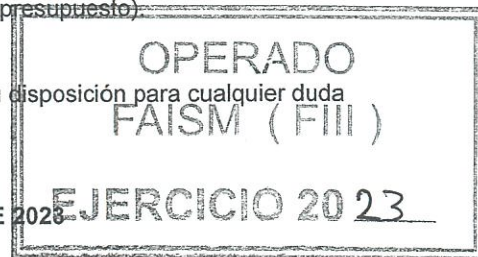

Recabi 0102
9/June/2023
Ing. Ramon Salazar



**INFRAESTRUCTURA
& CONSTRUCCIÓN**
Cimientos sólidos para un futuro mejor

José Marcos Barba Pérez
Ingeniero Civil
3467006482
bbinfraconstruccion@gmail.com

DESIGNACION DE RESIDENTE DE OBRA

ING. DIEGO ALEJANDRO MERCADO QUEZADA
DIRECTOR DE DESARROLLO ECONOMICO Y SOCIAL DEL
MPIO. DE NOCHISTLÁN, DE MEJIA ZACATECAS.

Presente:

Por este medio, tengo a bien comunicarle que el C. Eduardo Álvarez Sandoval, ha sido designado como **Residente** de la obra con número de contrato NOCHIS/FONDOIII/2023/12, relacionado con la obra denominada "Construcción de 160 ML. de línea de drenaje sanitario en la calle Arroyo Blanco" en la localidad de Nochistlán, Municipio de Nochistlán de Mejía Zac.

Sin otro particular de momento, quedo de Usted.

Atte.

Ing. José Marcos Barba Pérez.

Nochistlán de Mejía, Zacatecas, a 10 de Junio de 2023.



0103





**INFRAESTRUCTURA
& CONSTRUCCIÓN**

Cimientos sólidos para un futuro mejor

José Marcos Barba Pérez
Ingeniero Civil
3467006482
bbinfraconstruccion@gmail.com

BITACORA DE OBRA

DATOS DE LA OBRA	
Nombre:	"Construcción de 160 ML. de línea de drenaje sanitario en la calle Arroyo Blanco."
Localización:	Calle Arroyo Blanco, Nochistlán de Mejía, Zacatecas.
Número de Contrato:	NOCHIS/FONDOIII/2023/12.
Fecha de inicio:	09 de Julio de 2023.
Fecha de conclusión:	09 de Agosto de 2023.
HOJA 1 /1	
ACTIVIDADES REALIZADAS	
Semana 10 julio al 15 de julio	
Lunes	Sondeo de pozos de visita. Excavación del primer tramo de línea de Drenaje. Preparación y nivelación de plantilla con tepehuate.
Martes	Colocación de tubería de la línea principal de drenaje. Excavación de copa para descargas domiciliarias de drenaje. Acostillado de tubería de línea principal de Drenaje.
Miércoles	Repleno de zanjas de la línea principal de drenaje. Conexión de Descargas Domiciliarias. Acostillado de Descarga Domiciliarias.
Jueves	Conexión de Descargas Domiciliarias. Acostillado con tepehuate de descargas Domiciliarias.
Viernes	Repleno de zanjas de Descargas Domiciliarias con material producto de la excavación
Sábado	Rehabilitación de pozos de visita y sellado de los mismos Retiro del material excedente producto de la excavación
 FIRMA (RESIDENTE DE OBRA)	<div style="border: 1px solid black; padding: 5px; display: inline-block;"> <p>OPERADO FAISM (FIRMA (SUPERVISOR DE OBRA))</p>  </div> <p>EJERCICIO 2023</p>

0104



**INFRAESTRUCTURA
& CONSTRUCCIÓN**
Cimientos sólidos para un futuro mejor

José Marcos Barba Pérez
Ingeniero Civil
3467006482
bbinfraconstruccion@gmail.com

BITACORA DE OBRA

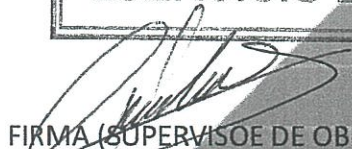
DATOS DE LA OBRA	
Nombre:	"Construcción de 160 ML. de línea de drenaje sanitario en la calle Arroyo Blanco."
Localización:	Calle Arroyo Blanco, Nochistlán de Mejía, Zacatecas.
Número de Contrato:	NOCHIS/FONDOIII/2023/12.
Fecha de inicio:	09 de Julio de 2023.
Fecha de conclusión:	09 de Agosto de 2023.
HOJA 2/5	
ACTIVIDADES REALIZADAS	
Semana 17 julio al 22 de julio	
Lunes	Trazo y nivelación del Segundo tramo de línea principal de Drenaje.
Martes	Excavación de cepa para la línea principal de drenaje. Conexiones preliminares de agua potable en casas-habitación ocupadas para dejar línea provisional de agua potable.
Miércoles	Colocación de plantilla y mulacras de la misma. Colocación de tubería de la línea principal de Drenaje. Acostillado de tubería con tepetate (línea principal de Drenaje).
Jueves	Excavación, preparación y conexión de descargas domiciliarias. y Acostillado con tepetate de la tubería para las descargas.
Viernes	Relleno de zanja de línea principal de Drenaje. Excavación, preparación y conexión de Descargas Domiciliarias. Acostillado con tepetate de la tubería de las descargas Dom.
Sábado	Relleno de zanjas de las Descargas Domiciliarias. Retiro de material excedente producto de la excavación. Rehabilitación y sellado de pozos de visita.
 FIRMA (RESIDENTE DE OBRA)	<div style="border: 2px solid black; padding: 5px; display: inline-block;"> EJERCICIO 2023 </div>  FIRMA (SUPERVISOR DE OBRA)

0105



**INFRAESTRUCTURA
& CONSTRUCCIÓN**
Cimientos sólidos para un futuro mejor

José Marcos Barba Pérez
Ingeniero Civil
3467006482
bbinfraconstruccion@gmail.com

BITACORA DE OBRA

DATOS DE LA OBRA	
Nombre:	"Construcción de 160 ML. de línea de drenaje sanitario en la calle Arroyo Blanco."
Localización:	Calle Arroyo Blanco, Nochistlán de Mejía, Zacatecas.
Número de Contrato:	NOCHIS/FONDOIII/2023/12.
Fecha de inicio:	09 de Julio de 2023.
Fecha de conclusión:	09 de Agosto de 2023.

HOJA 3/5

ACTIVIDADES REALIZADAS

Semana 24 julio al 29 de julio

Lunes	Trazo y nivelación del tercer tramo de línea de Drenaje. Trazo y nivelación de los pozos de visita.
Martes	Excavación para línea principal de Drenaje. Excavación para los pozos de visita. preparación de plantillas para líneas de Drenaje y pozos de visita.
Miércoles	Construcción de pozos de visita.
Jueves	colocación de línea principal de Drenaje. y Acostillado de tubería. Sellado en pozos de visita la línea principal de Drenaje.
Viernes	Rehabilitación y sellado de los pozos de visita, se mezclan aplanados.
Sábado	Repleno de zanjas de la línea principal de Drenaje. con tepalcates y material producto de la excavación

FIRMA (RESIDENTE DE OBRA)

FIRMA (SUPERVISOR DE OBRA)

OPERADO

FAISM (FIII)

EJERCICIO 2023

0106



BITACORA DE OBRA

DATOS DE LA OBRA	
Nombre:	"Construcción de 160 ML. de línea de drenaje sanitario en la calle Arroyo Blanco."
Localización:	Calle Arroyo Blanco, Nochistlán de Mejía, Zacatecas.
Número de Contrato:	NOCHIS/FONDOIII/2023/12.
Fecha de inicio:	09 de Julio de 2023.
Fecha de conclusión:	09 de Agosto de 2023.

HOJA 4/5

ACTIVIDADES REALIZADAS

Semana 31 julio al 5 de agosto

Lunes	Excavación de zanjas para las descargas domiciliarias preparación de plantilla de las descargas domiciliarias Conexion de Descargas Domiciliarias.
Martes	Excavación de zanjas para las descargas domiciliarias. preparación de plantilla de las descargas domiciliarias. Conexion de Descargas Domiciliarias.
Miércoles	Excavación de zanjas para las descargas domiciliarias preparación de plantilla de descargas domiciliarias. Conexion de Descargas Domiciliarias
Jueves	Acostillado de tubería en Descargas Domiciliarias. Relleno en zanjas de las Descargas Domiciliarias.
Viernes	Retiro del material excedente producto de la excavación Excavación en cruces o pozos de visita para la co- locación de tubería (previsiones) conectada a la red. Mpd.
Sábado	Conexion en cruces de tubería de drenaje a la línea principal. Acostillado de tubería de Drenaje en cruces y relleno de cepus

FIRMA (RESIDENTE DE OBRA)

FIRMA (SUPERVISOR DE OBRA) III

EJERCICIO 2023

0107



**INFRAESTRUCTURA
& CONSTRUCCIÓN**
Cimientos sólidos para un futuro mejor

José Marcos Barba Pérez
Ingeniero Civil
3467006482
bbinfraconstruccion@gmail.com

BITACORA DE OBRA

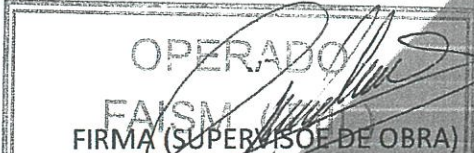
DATOS DE LA OBRA	
Nombre:	"Construcción de 160 ML. de línea de drenaje sanitario en la calle Arroyo Blanco."
Localización:	Calle Arroyo Blanco, Nochistlán de Mejía, Zacatecas.
Número de Contrato:	NOCHIS/FONDOIII/2023/12.
Fecha de inicio:	09 de Julio de 2023.
Fecha de conclusión:	09 de Agosto de 2023.
HOJA 5/5	
ACTIVIDADES REALIZADAS	
Semana 7 agosto al 9 de agosto	
Lunes	Nivelación y cobocamiento de Brocales en los pozos de visita. Revisión de pozos de visita.
Martes	limpeza y Retiro del material excedente en la obra.
Miércoles	
Jueves	
Viernes	
Sábado	
 FIRMA (RESIDENTE DE OBRA)	
	

0108



Usr: Supervisor
Rep: rptPoliza

MUNICIPIO DE NOCHISTLÁN DE MEJÍA
ESTADO DE ZACATECAS

Póliza: C02433 Del 12/09/2023

Fecha y hora de impresión | 12/sep./2023
12:28 p. m.
Página | 1

Concepto: A3B - Obra Pública : 402002 - CONSTRUCCION DE 160ML DE LINEA DE DRENAJE SANITARIO EN LA CALLE ARROLL.
GP Folio: 479

Beneficiario: JOSE MARCOS BARBA PEREZ

No	Cuenta	Descripción de la cuenta	Cargo	Abono	Concepto del movimiento
0001	8270-511-402002-410-6141-2	DIVISIÓN DE TERRENOS Y	\$427,997.85		GP Folio: 479
0002	8260-511-402002-410-6141-2	DIVISIÓN DE TERRENOS Y		\$427,997.85	GP Folio: 479
0003	2113-001117	JOSE MARCOS BARBA PEREZ	\$427,997.85		GP Folio: 479
0004	1112-08-153	FONDO III 2023 1214132352		\$427,997.85	GP Folio: 479
Sumas iguales =>			\$855,995.70	855,995.70	

OPERADO
FAISM (FIII)
EJERCICIO 2023

0109



Utr: Supervisor
Rep: rptPoliza

MUNICIPIO DE NOCHISTLÁN DE MEJÍA
ESTADO DE ZACATECAS

Póliza: P07069 Del 18/08/2023

Fecha y hora de Impresión | 12/sep./2023
12:27 p. m.
Página | 1

Concepto: A3B - Obra Pública : 402002 - CONSTRUCCION DE 160ML DE LINEA DE DRENAJE SANITARIO EN LA CALLE ARROLL.
GD Folio: 474

No	Cuenta	Descripción de la cuenta	Cargo	Abono	Concepto del movimiento
0001	8250-511-402002-410-6141-2	DIVISIÓN DE TERRENOS Y	\$427,997.85		GD Folio: 474
0002	8240-511-402002-410-6141-2	DIVISIÓN DE TERRENOS Y		\$427,997.85	GD Folio: 474
0003	1235-4-6141	División de Terrenos y Construcción de	\$427,997.85		GD Folio: 474
0004	2113-001117	JOSE MARCOS BARBA PEREZ		\$427,997.85	GD Folio: 474
Sumas iguales =>			855,995.70	855,995.70	

OPERADO
FAISM (FIII)
EJERCICIO 2023

0110



Imprimir

Cerrar

Reporte de Transferencias SPEI

BANCO MERCANTIL DEL NORTE S.A.
RFC: BMN-930209-927

18/08/2023 15:00

Cuenta/ CLABE Ordenante	1214132352
Nombre del Ordenante	MUNICIPIO DE NOCHISTLAN DE MEJIA ZAC
RFC o CURP del Ordenante	MNM850101AC3
Moneda	MXP
ID Tercero	693
Nombre del Beneficiario	JOSE MARCOS BARBA PEREZ
Cuenta/CLABE/Celular	012946004846190565
RFC Beneficiario	BAPM730604EM7
Banco Destino	BBVA MEXICO
Importe a Transferir	\$427,997.85
IVA	\$0.00
Fecha Aplicación	18/08/2023
Número de Referencia	01
Propósito de la Transferencia	PAGO PRIMERA ESTIMACION Y FINIQUITO OBRA
Clave de Rastreo	8846APR2202308182472844515
Confirmación	OK. OPERACION EFECTUADA
Comisión	\$5.00
IVA Comisión	\$0.80
Capturó	LILIANA ROQUE GOMEZ
Fecha Captura	18/08/2023 15:00:04 p. m.
Ejecutó	LILIANA ROQUE GOMEZ
Fecha de Ejecución	18/08/2023 15:00:30 p. m.
Autorizó 1:	
Fecha Autorización 1:	
Autorizó 2:	
Fecha Autorización 2:	
Autorizó 3:	
Fecha Autorización 3:	
AutExcepción 1:	
Fecha AutExcepción 1:	
AutExcepción 2:	
Fecha AutExcepción 2:	
Modo de Ejecución	Individual
Nombre del Archivo	

Nota: Si su operación es en línea, el comprobante electrónico de pago (CEP) estará disponible en 5 minutos a partir de su aplicación, en caso de ser operación programada o recurrente, favor de revisar en la fecha de aplicación de la operación el resultado de la misma e imprimir su comprobante definitivo. La ruta para descargar el comprobante es: Consultas > Comprobante Electrónico de Pagos SPEI / SPID.

Operación realizada a través de los equipos de computo que procesan las peticiones de la Banca por Internet y que se ubican en la ciudad de México, D.F.

Para el caso de aclaración respecto a la operación celebrada, se podrá acudir a la Unidad Especializada de Atención a Aclaraciones de la Institución, según corresponda al lugar de celebración de la operación, o solicitarla a través de los siguientes teléfonos, en un lapso no mayor a 90 días naturales a partir de la fecha señalada en el presente comprobante:

México D.F. (55) 5140 5600 - Monterrey (81) 8156 9600 ? Guadalajara (33) 3669 9000 - Resto del país 01 800 226 6783



ORDEN DE PAGO 2023

18-ago

MUNICIPIO: 034 NOCHISTLÁN DE MEJÍA, ZACATECAS
 ÁREA SOLICITANTE: DIRECCIÓN DE DESARROLLO ECONÓMICO Y SOCIAL
 DEPARTAMENTO: DIRECCIÓN DE DESARROLLO ECONÓMICO Y SOCIAL
 PROGRAMA DE GOBIERNO: RAMO 33 . PROGRAMAS FEDERALES
 SUB-PROGRAMA : FONDO DE APORTACIONES PARA LA INFRAESTRUCTURA SOCIAL MUNICIPAL
 (RAMO, FONDO O PROGRAMA) (FONDO III 2023)

NOMBRE DEL SOLICITANTE: ING. DIEGO ALEJANDRO MERCADO QUEZADA.
 CARGO SOLICITANTE: DIRECTOR DE DESARROLLO ECONÓMICO Y SOCIAL.
 FIRMA DEL SOLICITANTE: 
 FECHA DE SOLICITUD DE PAGO: 18 de agosto de 2023
 CUENTA BANCARIA ORIGEN : 1214132352 BANORTE

CLAVE PRESUPUESTARIA

No.	FUENTE DE FINANCIAMIENTO		PROYECTO		UNIDAD ADMINISTRATIVA		OBJETO Y TIPO DE GASTO	CONCEPTO DEL PAGO	NÚMERO DE CONTRATO (EN SU CASO)	NOMBRE DEL PROVEEDOR, CONTRATISTA O BENEFICIARIO	NÚMERO DE FACTURA ELECTRÓNICA O COMPROBANTE	FECHA DE FACTURA ELECTRÓNICA O COMPROBANTE	IMPORTE EN NÚMERO	IMPORTE EN LETRA
	CLAVE	NOMBRE	CLAVE	NOMBRE	CLAVE	NOMBRE								
1	511	FONDO III RAMO 33	402002	CONSTRUCCION DE 160ML DE LINEA DE DRENAJE SANITARIO EN LA CALLE ARROLLO BLANCO, EN EL MUNICIPIO DE NOCHISTLAN DE MEJIA, ZACATECAS.	410	DESARROLLO ECONOMICO Y SOCIAL	6141	PAGO DE PRIMER ESTIMACIÓN Y FINIQUITO DE LA OBRA.	NOCHIS/FOND OIII/2022/12	JOSE MARCOS BARBA PEREZ	A3B	18/06/2023	427,997.85	(CUATROCIENTOS VEINTI SIETE MIL NOVECIENTOS NOVENTA Y SIETE PESOS 85/100 MN)

AUTORIZA: 
 L.C. ROCÍO ROQUE GÓMEZ.
 ENCARGADA DE TESORERÍA MUNICIPAL

AUTORIZA: 
 DESARROLLO ECONOMICO Y SOCIAL
 NOCHISTLÁN DE MEJÍA, ZACATECAS
 ENCARGADO DE LA RECEPCIÓN DE BIENES Y SERVICIOS

AUTORIZA: 
 C. JOSÉ MANUEL JIMÉNEZ FUENTES
 PRESIDENTE MUNICIPAL
 NOCHISTLÁN DE MEJÍA, ZAC.

AUTORIZA: 
 L.C. LILIANA ROQUE GÓMEZ.
 SÍNDICO MUNICIPAL

FECHA : 18 DE AGOSTO DEL 2023 FECHA : 18 DE AGOSTO DEL 2023 FECHA : 18 DE AGOSTO DEL 2023

FUNDAMENTO LEGAL: LEY ORGÁNICA DEL MUNICIPIO EN SUS ARTÍCULOS 74, FRACCIÓN XII, DONDE SEÑALA QUE ES FACULTAD Y OBLIGACIÓN DEL PRESIDENTE MUNICIPAL... "AUTORIZAR LAS ORDENES DE PAGO A LA TESORERÍA MUNICIPAL, QUE SEA CONFORME AL PRESUPUESTO, FIRMANDO LAS ORDENES DE PAGO CON SU FIRMA Y SELLO PERSONAL, ASÍ COMO VIGILAR EL MANEJO Y APLICACIÓN DE LOS RECURSOS, DE CONFORMIDAD CON EL PRESUPUESTO CORRESPONDIENTE"; 96, FRACCIÓN II, FACULTA AL TESOERERO MUNICIPAL A FORMULAR LOS PROYECTOS ANUALES DE LEY DE INGRESOS Y PRESUPUESTO DE EGRESOS MUNICIPALES Y EJERCER EL CONTROL Y VIGILAR SU APLICACIÓN; Y 186 DONDE SEÑALA... "LAS TESORERÍAS MUNICIPALES DEBERÁN VIGILAR QUE EL EJERCICIO DEL PRESUPUESTO DE EGRESOS SE HAGAN EN FORMA ESTRICTA, PARA LO CUAL, TENDRÁN FACULTADES PARA VERIFICAR QUE TODA EROGACIÓN CON CARGO AL PRESUPUESTO ESTE DEBIDAMENTE JUSTIFICADO, PUDIENDO RECHAZAR UNA EROGACIÓN, SI ÉSTA SE CONSIDERA LESIVA PARA LOS INTERESES DEL MUNICIPIO, COMUNICANDOLO AL AYUNTAMIENTO.

0112

RFC emisor: BAPM730604EM7
Nombre emisor: JOSE MARCOS BARBA PEREZ
Folio: 1
RFC receptor: MNM850101AC3
Nombre receptor: MUNICIPIO DE NOCHISTLAN DE MEJIA ZACATECAS
Código postal del receptor: 99900
Régimen fiscal: Personas Morales con Fines no Lucrativos
Uso CFDI: Gastos en general.

Folio fiscal: F4A8B01D-0793-4EB2-BFB3-D4DEF9549A3B
No. de serie del CSD: 00001000000513627910
Código postal, fecha y hora de emisión: 99900 2023-08-18 12:48:35
Efecto de comprobante: Ingreso
Régimen fiscal: Sueldos y Salarios e Ingresos Asimilados a Salarios
Exportación: No aplica

Conceptos

Clave del producto y/o servicio	No. identificación	Cantidad	Clave de unidad	Unidad	Valor unitario	Importe	Descuento	Objeto impuesto		
70171802		1.00	E48	Unidad de servicio	368,963.66	368,963.66		Si objeto de impuesto.		
Descripción	RECIBI POR PARTE DEL H. AYUNTAMIENTO DE NOCHISTLAN ZACATECAS LA CANTIDAD DE \$427997.84 POR CONCEPTO DE PAGO DE 1RA. ESTIMACION Y FINIQUITO DE LA OBRA DENOMINADA "CONSTRUCCION DE 160 ML. DE LINEA DE DRENAJE SANITARIO EN LA CALLE ARROLLO BLANCO EN EL MUNICIPIO DE NOCHISTLAN DE MEJIA ZACATECAS" CON NUMERO DE CONTRATO NOCHIS/FONDOIII/2023/12.				Impuesto	Tipo	Base	Tipo Factor	Tasa o Cuota	Importe
					IVA	Traslado	368,963.66	Tasa	16.00%	59,034.19
Número de pedimento		Número de cuenta predial								

Moneda: Peso Mexicano **Subtotal** \$ 368,963.66
Forma de pago: Transferencia electrónica de fondos (incluye SPEI) **Impuestos trasladados** IVA 16.00% \$ 59,034.19
Método de pago: Pago en una sola exhibición **Total** \$ 427,997.85

Sello digital del CFDI:

DbghqWrDPbaMOyulEb5TcQFsd1Tlhh6JppXGz9fxHb4mbV5lDqwReG9DYtJEIxFvN/DoeATXdvZ6oq/fazX1tl1Ls9ZgVIFE+1y8eBU3AAxY8tXkBaFOWz63qUbTvlPZSy5w2jx3xXsOW96UQJ0okGXjz25i5Q296ebG+4ohDx2utPtKc39dHlpx+zN5PU9oDfFzvJ80PbZKbuqm6efOyfBKnpX1nHvVDJmRseig8sFE0GhivrcFt/qfFw0DV9kbQtak8B8VfQrW9Xx5FDy5YkxKdASfNlzQ3NiMLj1uuRvTBMB0fyXhfl65PyoceTaJF/WQxenmIP5feiJMKA==

Sello digital del SAT:

allPc/HHHU53T9wRk9awhYAEi4l6GVYD1SwwMvlhJnIDmRMwFvZXX6l11n2TwPo6yJbNjvkU45WicB9kLwq3prCVYyK7XTV4s6Bq7FuVTGqs/fZNV8uu2P8FjXOJO9cq8cocjC8P/gmzrwj3nklNywYIGv55MPPj8YBVbHtOrsUgvXtysrx1WVMPT5yUsRJ6yu49bHMqBVHdN2U5D278dRWFeeOAFcZdgCrpuewvww5//ATwF9G59UpuUykZgNywLcvsYEMGLC+liimbVl5jllkGySBkKgYEDMgd2VLB0kRpEDw2Z3WZMtPA1asgTK5Vqc3f7SAZUbc9Y42Rj6sA==

Cadena Original del complemento de certificación digital del SAT:

||1.1|F4A8B01D-0793-4EB2-BFB3-D4DEF9549A3B|2023-08-18T12:49:16|SAT970701NN3|DbghqWrDPbaMOyulEb5TcQFsd1Tlhh6JppXGz9fxHb4mbV5lDqwReG9DYtJEIxFvN/DoeATXdvZ6oq/fazX1tl1Ls9ZgVIFE+1y8eBU3AAxY8tXkBaFOWz63qUbTvlPZSy5w2jx3xXsOW96UQJ0okGXjz25i5Q296ebG+4ohDx2utPtKc39dHlpx+zN5PU9oDfFzvJ80PbZKbuqm6efOyfBKnpX1nHvVDJmRseig8sFE0GhivrcFt/qfFw0DV9kbQtak8B8VfQrW9Xx5FDy5YkxKdASfNlzQ3NiMLj1uuRvTBMB0fyXhfl65PyoceTaJF/WQxenmIP5feiJMKA==|00001000000504465028||

RFC del proveedor de certificación: SAT970701NN3 **Fecha y hora de certificación:** 2023-08-18 12:49:16
No. de serie del certificado SAT 00001000000504465028



0113



**INFRAESTRUCTURA
& CONSTRUCCIÓN**
Cimientos sólidos para un futuro mejor

José Marcos Barba Pérez
Ingeniero Civil
3467006482
bbinfraconstruccion@gmail.com

ESTIMACIÓN 01 UNICA
OBRA:CONSTRUCCIÓN DE 160 ML DE LINEA DE DRENAJE SANITARIO
EN LA CALLE ARROYO BLANCO, EN EL MUNICIPIO DE NOCHISTLÁN DE
MEJÍA, ZACATECAS.

CLAVE DE ESTIMACION: 01 UNICA

PERIODO: DEL 09 DE JUNIO AL 09 DE AGOSTO DE 2023

CLAVE	DESCRIPCIÓN	UNIDAD	VOLUMEN DE PRESUPUESTO	VOLUMEN DE LA ESTIMACION	VOLUMEN POR EJECUTAR	PRECIO UNITARIO	IMPORTE	IMPORTE ACUMULADO
	OBRA:CONSTRUCCIÓN DE 160 ML DE LINEA DE DRENAJE SANITARIO EN LA CALLE ARROYO BLANCO, EN EL MUNICIPIO DE NOCHISTLÁN DE							
	PRELIMINARES							
01-RSD	Trazo y nivelación de ejes para líneas de drenaje con equipo topográfico, incluye: equipo necesario, señalización del banco, puntos, distancias, ángulos y cotas que se requieran en la nivelación con pintura y renivelaciones necesarias.	m	160.00	160.00	0.00	\$20.15	\$3,224.00	\$3,224.00
	TERRACERIAS							
020249	Excavación por medios mecánicos en terreno tipo I zona B en capa, hasta una profundidad de 0 a -2.00 mts. No incluye bombeo de achique, incluye: mano de obra, equipo y herramienta.	m3	494.88	494.88	0.00	\$61.82	\$30,593.48	\$33,817.48
AFI-01	Afine de taludes y fondo de cepa a mano en terreno tipo I	m2	112.00	112.00	0.00	\$21.30	\$2,385.60	\$36,203.08
04	Cama de tepetate de 10 cm de espesor en cepas para tendido de tuberías, incluye material, mano de obra y herramienta.	m3	24.96	24.96	0.00	\$275.88	\$6,885.96	\$43,089.05
010818	Acarreo sobre camion de volteo de 7 m3 de material tipo B, producto de la excavación sobre camino de terracería, cargar con maquina.	m3	384.00	384.00	0.00	\$97.71	\$37,520.64	\$80,609.69
ACAR-02	Acarreo sobre camion de volteo de 7 m3 de material no utilizable en obra, kilometros subsecuentes se consideran 3 km.	m3/km	980.76	980.76	0.00	\$8.70	\$8,532.61	\$89,142.30
Tub 12"	Tubo de pvc serie 25 de 12" en tramos de 6m norma cementar incluye: material, mano de obra, herramienta de corte, y todo lo necesario para su correcta ejecución del p.u.o.t.	m	160.00	160.00	0.00	\$543.22	\$86,915.20	\$176,057.50
070206-1	Tubo de pvc sanitario serie 25 de 8" en tramos de 6 mts incluye: material, mano de obra, herramienta de corte, y todo lo necesario para su correcta ejecución del p.u.o.t.	m	36.00	36.00	0.00	\$290.30	\$10,450.80	\$186,508.30
070211	Tubo de pvc sanitario de 6" en tramos de 6 mts norma cementar, incluye: material, mano de obra, herramienta de corte, y todo lo necesario para su correcta ejecución del p.u.o.t.	m	132.00	132.00	0.00	\$197.29	\$26,042.28	\$212,550.58
071005	Codo 45 pvc sanitario cementar (hh) 6" incluye: material, mano de obra y todo lo necesario para su correcta ejecución del p.u.o.t.	pza	22.00	22.00	0.00	\$125.95	\$2,770.90	\$215,321.48
SILL-01	Suministro y colocación de silleta serie 25 de 8" a 6" pza. incluye: material y mano de obra.	pza	22.00	22.00	0.00	\$235.05	\$5,171.10	\$220,492.58
170307	Registro de 40 x 40 x 60 cm. De tabique rojo recocido 6 x 12 x 24 cms. Junteado con mezcla cemento arena 1:5 acabado pulido en el interior, sobre base de plantilla de concreto de 5 y cadena de sección 10 x 12 cm de concreto 10 Kg/cm2 agregado de 20 mm, cemento normal, incluye: excavación, materiales, mano de obra, equipo y herramienta.	pza	6.00	6.00	0.00	\$2,285.83	\$13,714.98	\$234,207.56

OPERADO
FAISM (FII)

EJERCICIO 2023



**INFRAESTRUCTURA
& CONSTRUCCIÓN**
Cimientos sólidos para un futuro mejor

José Marcos Barba Pérez
Ingeniero Civil
3467006482
bbinfraconstruccion@gmail.com

RELLENOS								
10	Relleno de zanjas con material de banco (tepetate) compactado con pisón de mano, incluye: acarreo de material en carretilla 30 mts de distancia	m3	301.95	301.95	0.00	\$250.00	\$75,487.50	\$309,695.06
OBRAS CONEXAS								
170401	Pozos de visita para brocal de 0.90 x 2.00 mts de profundidad, con muro de tabique rojo de 6 x 14 x 37 cm de espesor colocado a tizón desplantado sobre firma de concreto fc 150 kg/cm2 junteado y aplanado interior con mortero 1:4 sin excavación.	pza	5.00	5.00	0.00	\$10,863.72	\$54,318.60	\$364,013.66
170402	Reconexión, de descarga domiciliar de drenaje, incluye material y mano de obra y la excavación necesaria.	pza	11.00	11.00	0.00	\$450.00	\$4,950.00	\$368,963.66

SUB- TOTAL 01 = **\$368,963.66**

SUBTOTAL = \$368,963.66

IVA 16 % = \$59,034.19

TOTAL = \$427,997.84

ATENTAMENTE

ING. JOSÉ MARCOS BARBA PÉREZ

0115

OPERADO
FAISM (FIII)
EJERCICIO 2023



**INFRAESTRUCTURA
& CONSTRUCCIÓN**
Cimientos sólidos para un futuro mejor

José Marcos Barba Pérez
Ingeniero Civil
3467006482
bbinfraconstruccion@gmail.com

RESUMEN DE ESTIMACIÓN 01 UNICA			
MUNICIPIO DE NOCHISTLÁN DE MEJÍA, ZACATECAS.			
CONTRATISTA: ING. JOSÉ MARCOS BARBA PÉREZ.			
ESTIMACION	01 UNICA	DEL 09 DE JUNIO AL 09 DE AGOSTON DE 2023	
		"OBRA: CONSTRUCCIÓN DE 160 ML DE LINEA DE DRENAJE SANITARIO EN LA CALLE ARROYO BLANCO, EN LA LOCALIDAD DE NOCHISTLAN, DEL MUNICIPIO DE NOCHISTLÁN DE MEJÍA, ZACATECAS."	
HOJA	1	DE	1
MONTO CONTRATADO		\$427,997.84	
No. DE CONTRATO		NOCHIS/FONDO III/2023/12	

HOJA	CLAVES DE CONCEPTOS	IMPORTE
1,2,3,4,5,6,7,8,9,10,11,12,13,14 Y 15.	01-RSD, 20249, AFI-01, 04, 010818, ACAR-02, Tub 12", 070206-1, 070211, 071005, SILL-01, 170307, 10, 170401 Y 170402.	\$427,997.84

HISTORIAL	
ANTICIPO	\$0.00
ESTIMADO A LA FECHA	\$427,997.84
POR ESTIMAR	\$0.00

SUBTOTAL	\$368,963.65
I.V.A. 16 %	\$ 59,034.19
TOTAL DE LA FACTURA	\$427,997.84
TOTAL A RECIBIR	\$427,997.84

CONTRATISTA

ING. JOSE MARCOS BARBA PÉREZ.

SUPERVISOR DE OBRA

ING. RAMÓN SALAZAR LUNA

0116

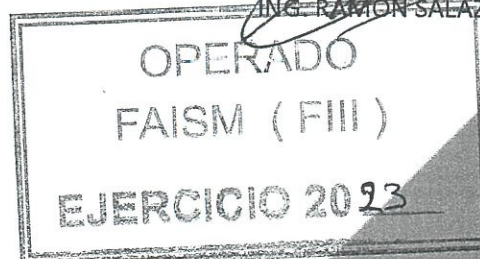

MEMORIA FOTOGRAFICA

NOMBRE DE LA OBRA:	CONTRATO:	ING. JOSÉ MARCOS BARBA PÉREZ	PROGRAMA
NOCHIS/FONDOIII/2023/12	MONTO CONTRATADO:	LOCALIDAD:	FONDO III
	\$ 427,997.84	NOCHISTLAN DE MEJIA, ZAC.	
OBRA:CONSTRUCCIÓN DE 160 ML DE LINEA DE DRENAJE SANITARIO EN LA CALLE ARROYO BLANCO, EN EL MUNICIPIO DE NOCHISTLÁN DE MEJÍA, ZACATECAS.	BB		
	INFRAESTRUCTURA & CONSTRUCCIÓN		
	Comentarios sólidos para un futuro mejor		
FECHA DE CONTRATO : 09 DE JUNIO DE 2023	EST. No.	FECHA DE ESTIMACION:	PERIODO DE:
FECHA DE INICIO:08 DE JUNIO DE 2023	1	09 DE AGOSTO DE 2023	1 DE: 15
PERIODO DE EJECUCION:12 DIAS NATURALES		JUNIO	A
FECHA DE TERMINO: 09 DE AGOSTO DE 2023			AGOSTO
DESCRIPCION DE CONCEPTO:			
01-RSD	Trazo y nivelación de ejes para líneas de drenaje con equipo topográfico, incluye: equipo necesario, señalización del banco, puntos, distancias, ángulos y cotas que se requieran en la nivelación con pintura y nivelaciones necesarias.		
	UNIDAD M		
	M		



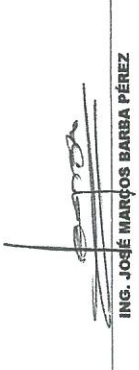

 ING. RAMÓN SÁEZAR LUNA.

 ING. JOSÉ MARCOS BARBA PÉREZ

OPERADO
 FAISM (FIII)
 EJERCICIO 2023

GENERADORES

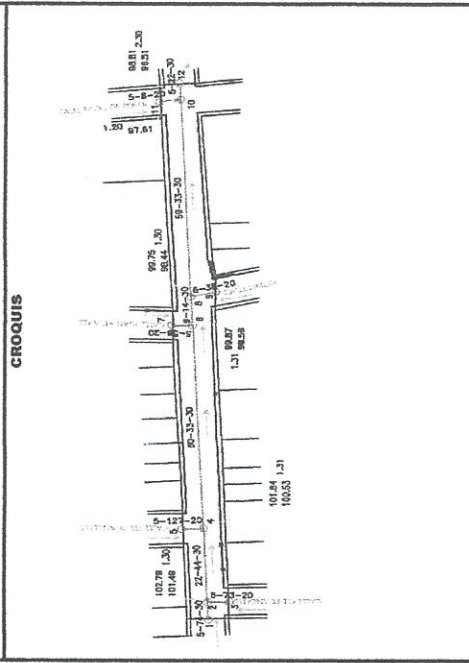
CONTRATISTA:	ING. JOSÉ MARCOS BARBA PÉREZ	
MUNICIPIO:	LOCALIDAD:	
PROGRAMA		
NOCHISTLAN DE MEJIA, ZAC.		
EST. No.	FECHA DE ESTIMACION:	HOJA:
1	09 DE AGOSTO DE 2023	3
PERIODO DE:		DE:
JUNIO A		AGOSTO



CONTRATO.	MONTO CONTRATADO:	
NOCHIS/FONDOIII/2023/12	\$ 427,997.84	
BB		
INFRAESTRUCTURA & CONSTRUCCIÓN		
Cimientos sólidos para un futuro mejor		
NOMBRE DE LA OBRA:		
OBRA: CONSTRUCCIÓN DE 160 ML DE LINEA DE DRENAJE SANITARIO EN LA CALLE ARROYO BLANCO, EN EL MUNICIPIO DE NOCHISTLAN DE MEJIA, ZACATECAS.		
FECHA DE CONTRATO : 09 DE JUNIO DE 2023		
FECHA DE INICIO: 09 DE JUNIO DE 2023		
PERIODO DE EJECUCIÓN: 42 DIAS NATURALES		
FECHA DE TERMINO: 09 DE AGOSTO DE 2023		

LOCALIZACION		ESPESOR	ANCHO	LARGO(M)	AREA	VOL	TOTAL	UNIDAD
								M2
AFI-01	POZO	1-2	0.70	5.00	3.5		3.50	
		2-4	0.70	22.00	15.4		18.90	
		4-6	0.70	60.00	42		60.90	
		6-8	0.70	9.00	6.3		67.20	
		8-10	0.70	59.00	41.3		106.50	
		10-12	0.70	5.00	3.5		112.00	
							112.00	

DESCRIPCION DE CONCEPTO:
Afinos de taludes y fondo de copa a mano en terreno tipo I

OPERADO

FAISM (FIII)

EJERCICIO 2023



ING. JOSÉ MARCOS BARBA PÉREZ



ING. RAMÓN BLAZAR LUNA.

0121

GENERADORES



CONTRATISTA:	ING. JOSÉ MARCOS BARBA PÉREZ			PROGRAMA
MUNICIPIO:	NOCHISTLAN DE MEJÍA, ZAC.			FONDO III
EST. No.	FECHA DE ESTIMACION:	HOJA:	PERIODO DE:	
1	09 DE AGOSTO DE 2023	4	A	AGOSTO

CONTRATO:	NOCHIS/FONDOIII/2023/12	MONTO CONTRATADO:	\$ 427,997.84
NOMBRE DE LA OBRA:	 INFRAESTRUCTURA & CONSTRUCCIÓN Cimientos sólidos para un futuro mejor		
OBRA:	CONSTRUCCIÓN DE 160 ML DE LINEA DE DRENAJE SANITARIO EN LA CALLE ARROYO BLANCO, EN EL MUNICIPIO DE NOCHISTLAN DE MEJÍA, ZACATECAS.		
FECHA DE CONTRATO :	09 DE JUNIO DE 2023		
FECHA DE INICIO:	09 DE JUNIO DE 2023		
PERIODO DE EJECUCIÓN:	62 DIAS NATURALES		
FECHA DE TERMINO:	09 DE AGOSTO DE 2023		

DESCRIPCION DE CONCEPTO:

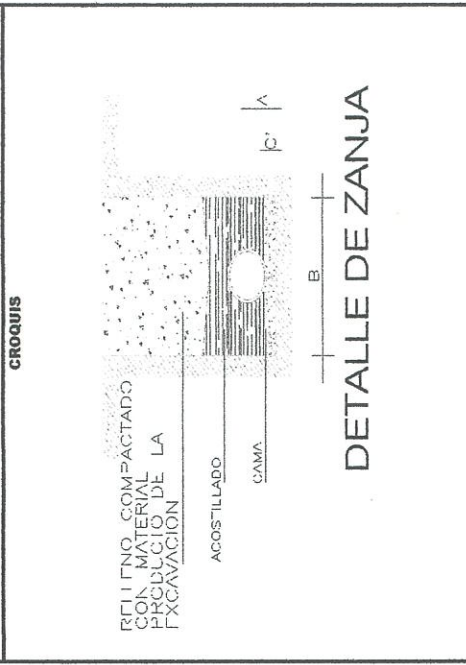
4	Cama de tepalcates de 10 cm de espesor en cepas para tendido de tuberías, incluye material, mano de obra y herramientas.					UNIDAD	M3
LOCALIZACION	ESPESOR	ANCHO	LARGO(M)	AREA	VOL	TOTAL	
EJE POZO 1-2		0.10	5.00	0.5		0.50	
2-4		0.10	22.00	2.2		2.70	
4-6		0.10	60.00	6		8.70	
6-8		0.10	9.00	0.9		9.60	
8-10		0.10	59.00	5.9		15.50	
10-12		0.10	5.00	0.5		16.00	
DESCARGAS				8.96		24.96	
						24.96	

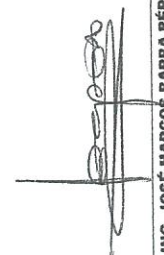

 <p style="text-align: center;">ING. JOSÉ MARCOS BARBA PÉREZ</p>	 <p style="text-align: center;">ING. RAMÓN SALAZAR LUNA.</p>
-------------------------------------------------------------------------------------------------------------------------------------------------------	-------------------------------------------------------------------------------------------------------------------------------------------------

OPERADO
 FAISM (FIII)
 EJERCICIO 20 23

0123



GENERADORES

CONTRATISTA:	ING. JOSÉ MARCOS BARBA PÉREZ		PROGRAMA	
MUNICIPIO:	NOCHISTLAN DE MEJIA, ZAC.		FONDO III	
EST. No.	FECHA DE ESTIMACION:	HOJA:	PERIODO DE:	
1	09 DE AGOSTO DE 2023	5	A	AGOSTO

CONTRATO.	MONTO CONTRATADO:	
NOCHIS/FONDOIII/2023/12	\$ 427,997.84	
BB		
INFRAESTRUCTURA & CONSTRUCCIÓN		
Cimientos sólidos para un futuro mejor		
HOMBRE DE LA OBRA:		
OBRA:CONSTRUCCIÓN DE 160 ML DE LINEA DE DRENAJE SANITARIO EN LA CALLE ARROYO BLANCO, EN EL MUNICIPIO DE NOCHISTLÁN DE MEJÍA, ZACATECAS.		
FECHA DE CONTRATO : 09 DE JUNIO DE 2023		
FECHA DE INICIO:09 DE JUNIO DE 2023		
PERIODO DE EJECUCION:62 DIAS NATURALES		
FECHA DE TERMINO: 09 DE AGOSTO DE 2023		

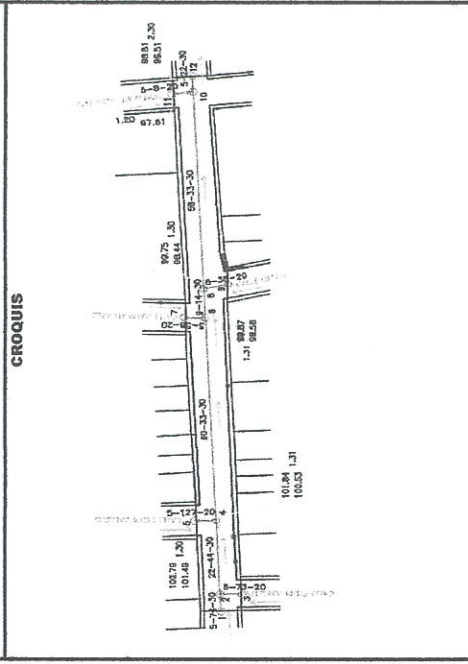
10518	DESCRIPCION DE CONCEPTO:						UNIDAD	TOTAL
	LOCALIZACION	ESPESOR	ANCHO	LARGO(M)	AREA	VOL		
	Acarreo sobre camión de volteo de 7 m3 de material tipo B, producto de la excavación sobre camino de terracería, cargar con maquinas.						MS	
	POZO	1-2	1.8	0.70	5.00	6.30	6.30	
		2-4	1.8	0.70	22.00	27.72	34.02	
		4-6	1.8	0.70	60.00	75.60	109.62	
		6-8	1.8	0.70	9.00	11.34	120.96	
		8-10	1.8	0.70	59.00	74.34	195.30	
		10-12	1.8	0.70	5.00	6.30	201.60	
	DESCARGAS	9				182.4	384.00	



 <p style="text-align: center;">ING. JOSÉ MARCOS BARBA PÉREZ</p>	 <p style="text-align: center;">ING. RAYÓN SLAZAR LUNA.</p>
-------------------------------------------------------------------------------------------------------------------------------------------------------	------------------------------------------------------------------------------------------------------------------------------------------------

OPERADO
FAISM (FIII)
EJERCICIO 20 23

0125

MEMORIA FOTOGRAFICA

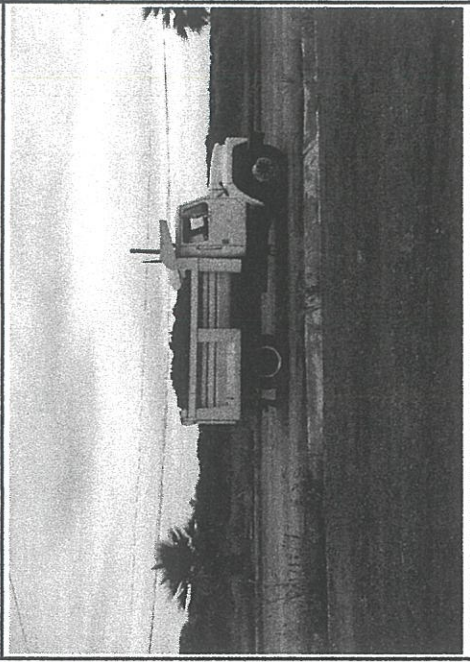
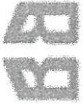
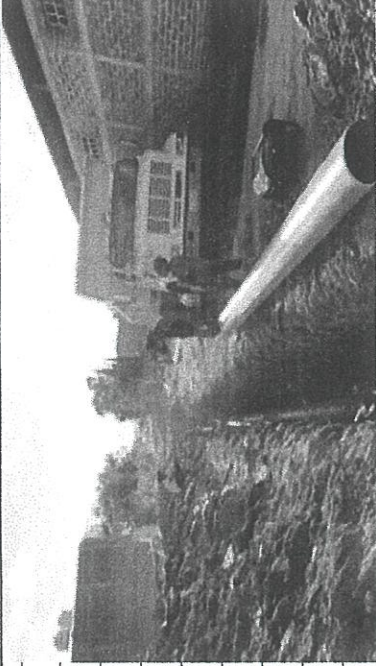
HOMBRE DE LA OBRA:	CONTRATO:	CONTRATISTA:	PROGRAMA
	NOCHIS/FONDOIII/2023/12	ING. JOSÉ MARCOS BARBA PÉREZ	
		LOCALIDAD:	
		NOCHISTLAN DE MEJIA, ZAC.	FONDO III
		EST. No. 1	
		FECHA DE ESTIMACIÓN: 09 DE AGOSTO DE 2023	
		HOJA: 5	DE: 15
			PERIODO DE: JUNIO A AGOSTO
			
MONTO CONTRATADO: \$ 427,997.84			
			
INFRAESTRUCTURA & CONSTRUCCIÓN Cimientos sólidos para un futuro mejor			
OBRA: CONSTRUCCIÓN DE 160 ML DE LINEA DE DRENAJE SANITARIO EN LA CALLE ARROYO BLANCO, EN EL MUNICIPIO DE NOCHISTLAN DE MEJIA, ZACATECAS.			
FECHA DE CONTRATO : 09 DE JUNIO DE 2023			
FECHA DE INICIO: 09 DE JUNIO DE 2023			
PERIODO DE EJECUCIÓN: 02 DIAS NATURALES			
FECHA DE TERMINO: 09 DE AGOSTO DE 2023			
DESCRIPCION DE CONCEPTO:			
108-18	Acarreo sobre camión de volteo de 7 m3 de material tipo B, producto de la excavación sobre camino de terracería, cargar con maquina.	UNIDAD	M3
			

OPERADO
 FAISM (FIII)
 EJERCICIO 2023

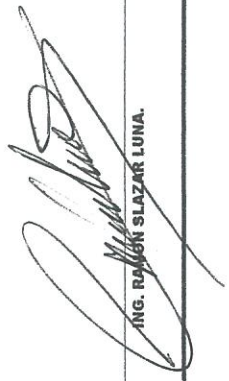
 ING. JOSÉ MARCOS BARBA PÉREZ

0126

GENERADORES

CONTRATO:		ING. JOSÉ MARCOS BARBA PÉREZ		PROGRAMA	
MUNICIPIO:		NOCHISTLAN DE MEJIA, ZAC.		FONDO III	
EST. No.	FECHA DE ESTIMACION:	HOJA:	PERIODO DE:		
1	09 DE AGOSTO DE 2023	JUNIO	A		
CROQUIS					

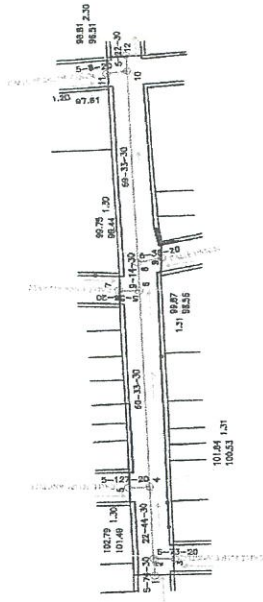

CONTRATO:		NOCHIS/FONDOIII/2023/12		MONTO CONTRATADO:		\$ 427,997.84			
NOMBRE DE LA OBRA:				BB					
INFRAESTRUCTURA & CONSTRUCCIÓN									
Cimientos sólidos para un futuro mejor									
FECHA DE CONTRATO : 09 DE JUNIO DE 2023									
FECHA DE INICIO: 09 DE JUNIO DE 2023									
PERIODO DE EJECUCION: 62 DIAS NATURALES									
FECHA DE TERMINO: 09 DE AGOSTO DE 2023									
DESCRIPCION DE CONCEPTO:									
Acarreo sobre camión de volteo de 7 m3 de material no utilizable en obra, kilometros subsiguientes se consideran 3 km.									
ACAR-02	LOCALIZACION		ESPEOR	ANCHO	LARGO(M)	AREA	VOL	UNIDAD m3/km	TOTAL
	EJE	TRAMO(KM)							
	POZO	1-2	1.8	0.70	5.00		18.90		18.90
		2-4	1.8	0.70	22.00		83.16		102.06
		4-6	1.8	0.70	60.00		226.80		328.86
		6-8	1.8	0.70	9.00		34.02		362.88
		8-10	1.8	0.70	59.00		223.02		585.90
		10-12	1.8	0.70	5.00		18.90		604.80
	DESCARGAS	9					375.96		980.76
									980.76

OPERADO
FAISM (FIII)
EJERCICIO 2023

 ING. RAMÓN GONZÁLEZ KUNA.

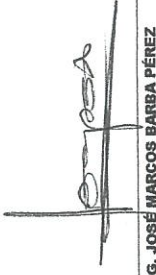
 ING. JOSÉ MARCOS BARBA PÉREZ

MEMORIA FOTOGRAFICA

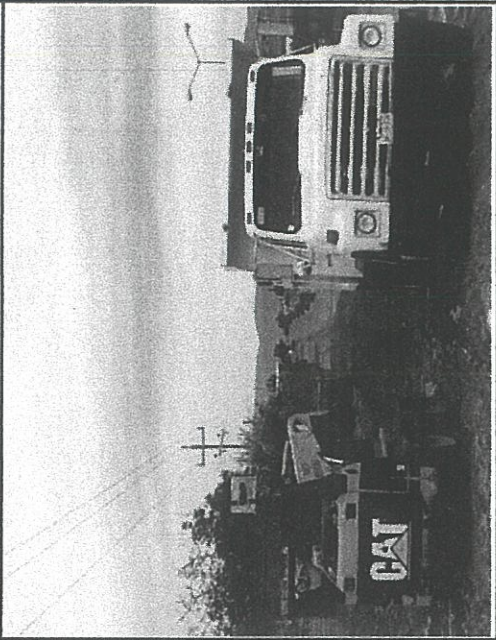
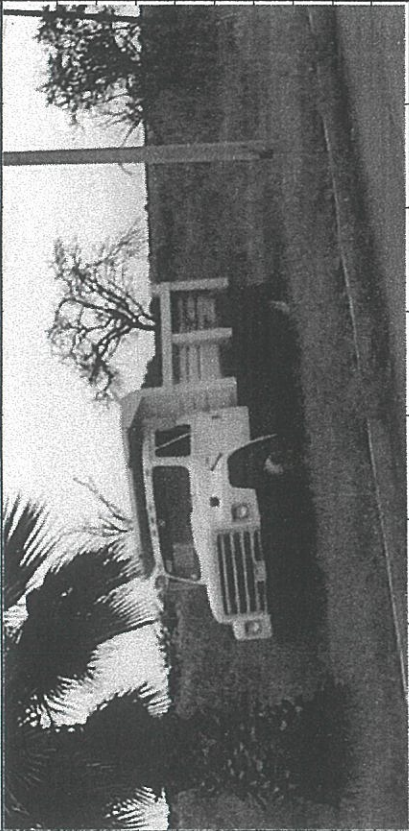
CONTRATO.	ING. JOSÉ MARCOS BARBA PÉREZ	CONTRATISTA:	ING. JOSÉ MARCOS BARBA PÉREZ	PROGRAMA
NOMBRE DE LA OBRA:	NOCHIS/FONDOIII/2023/12	MUNICIPIO:	LOCALIDAD:	
MONTO CONTRATADO:	\$ 427,997.84			
OBRA:	CONSTRUCCIÓN DE 160 ML DE LINEA DE DRENAJE SANITARIO EN LA CALLE ARROYO BLANCO, EN EL MUNICIPIO DE NOCHISTLÁN DE MEJÍA, ZACATECAS.			
FECHA DE CONTRATO :	09 DE JUNIO DE 2023			
FECHA DE INICIO:	09 DE JUNIO DE 2023	FECHA DE ESTIMACION:	HOJA:	DE: 15
PERIODO DE EJECUCIÓN:	62 DIAS NATURALES	09 DE AGOSTO DE 2023	JUNIO	A
FECHA DE TERMINO:	09 DE AGOSTO DE 2023			
DESCRIPCION DE CONCEPTO:				
ACAR-02	Acarreo sobre camión de volteo de 7 m ³ de material no utilizable en obra, kilometros subsecuentes se consideran 3 km.			UNIDAD m ³ /km
				

 ING. RAMÓN OSCAR LUNA



 ING. JOSÉ MARCOS BARBA PÉREZ

OPERADO
 FAISM (FIII)
 EJERCICIO 2023

MEMORIA FOTOGRAFICA

CONTRATISTA:	ING. JOSÉ MARCOS BARBA PÉREZ	
MUNICIPIO:	LOCALIDAD:	
NOCHISTLAN DE MEJIA, ZAC.		
EST. No.	FECHA DE ESTIMACION:	HOJA:
1	00 DE AGOSTO DE 2023	JUNIO
	PERIODO DE:	DE:
	A	AGOSTO
PROGRAMA		
FONDO III		



CONTRATO:	NOCHIS/FONDOIII/2023/12	
MONTO CONTRATADO:	\$ 427,997.84	
NOMBRE DE LA OBRA:		
OBRA: CONSTRUCCIÓN DE 160 ML DE LINEA DE DRENAJE SANITARIO EN LA CALLE ARROYO BLANCO, EN EL MUNICIPIO DE NOCHISTLAN DE MEJIA, ZACATECAS.	INFRAESTRUCTURA & CONSTRUCCIÓN Clientes sólidos para un futuro mejor	
FECHA DE CONTRATO :	09 DE JUNIO DE 2023	
FECHA DE INICIO:	09 DE JUNIO DE 2023	
PERIODO DE EJECUCION:	62 DIAS NATURALES	
FECHA DE TERMINO:	08 DE AGOSTO DE 2023	
DESCRIPCION DE CONCEPTO:		
70211	Tubo de pvc sanitario de 6" en tramos de 6 mts norma cementar, incluye: material, mano de obra, herramienta de corte, y todo lo necesario para su correcta ejecución del p.v.c.o.	UNIDAD M
		

 ING. JOSÉ MARCOS BARBA PÉREZ



 ING. RAMÓN SLAZAR LUNA

OPERADO
 FAISM (FIII)
 EJERCICIO 2023

0134

MEMORIA FOTOGRAFICA

CONTRATO:	ING. JOSÉ MARCOS BARBA PÉREZ	CONTRATISTA:	ING. JOSÉ MARCOS BARBA PÉREZ	PROGRAMA
MUNICIPIO:	NOCHISTLAN DE MEJIA, ZAG.	LOCALIDAD:	NOCHISTLAN DE MEJIA, ZAG.	FONDO III
EST. No.	1	FECHA DE ESTIMACION:	09 DE AGOSTO DE 2023	PERIODO DE:
		HOJA:	10	DE: 15
			JUNIO	A
			AGOSTO	

CONTRATO:	NOCHIS/FONDOIII/2023/12	MONTO CONTRATADO:	\$ 427,997.84
NOMBRE DE LA OBRA:	<div style="text-align: center;">  <p>INFRAESTRUCTURA & CONSTRUCCIÓN Caminos sólidos para un futuro mejor</p> </div>		
OBRA:	CONSTRUCCIÓN DE 160 ML. DE LINEA DE DRENAJE SANITARIO EN LA CALLE ARROYO BLANCO, EN EL MUNICIPIO DE NOCHISTLAN DE MEJIA, ZACATECAS.		
FECHA DE CONTRATO :	09 DE JUNIO DE 2023		
FECHA DE INICIO:	09 DE JUNIO DE 2023		
PERIODO DE EJECUCION:	62 DIAS NATURALES		
FECHA DE TERMINO:	09 DE AGOSTO DE 2023		
DESCRIPCION DE CONCEPTO:	Codo 45 pre sanitario cementer (hh) 6" Incluye material, mano de obra y todo lo necesario para su correcta ejecución del p.u.o.t.		
71005	UNIDAD	PZA	



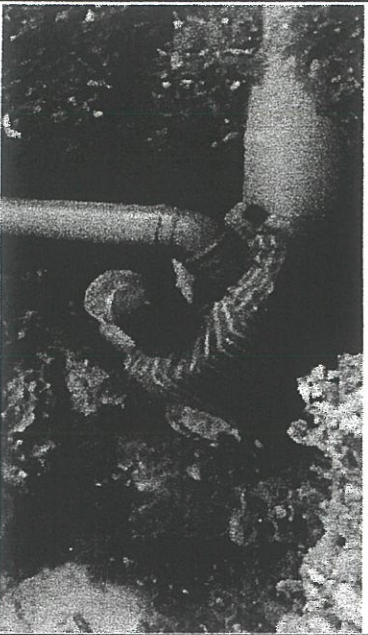

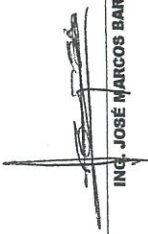

ING. JOSÉ MARCOS BARBA PÉREZ



ING. RAMÓN COLAZAR LUNA

OPERADO
 FAISM (FIII)
 EJERCICIO 2023

0136

GENERADORES

CONTRATISTA:	ING. JOSÉ MARCOS BARBA PÉREZ	
MUNICIPIO:	LOCALIDAD:	
NOCHISTLAN DE MEJIA, ZAC.		
EST. NO.	FECHA DE ESTIMACION:	HOJA:
1	09 DE AGOSTO DE 2023	11
PERIODO DE:		DE:
JUNIO		A
		AGOSTO

CONTRATO:	NOCHIS/FONDOIII/2023/12
MONTO CONTRATADO:	\$ 427,997.84
NOMBRE DE LA OBRA:	 INFRAESTRUCTURA & CONSTRUCCIÓN Cimientos sólidos para un futuro mejor
OBRA: CONSTRUCCIÓN DE 160 ML DE LINEA DE DRENAJE SANITARIO EN LA CALLE ARROYO BLANCO, EN EL MUNICIPIO DE NOCHISTLAN DE MEJIA, ZACATECAS.	
FECHA DE CONTRATO :	09 DE JUNIO DE 2023
FECHA DE INICIO:	09 DE JUNIO DE 2023
PERIODO DE EJECUCIÓN:	DÍAS NATURALES
FECHA DE TERMINO:	09 DE AGOSTO DE 2023

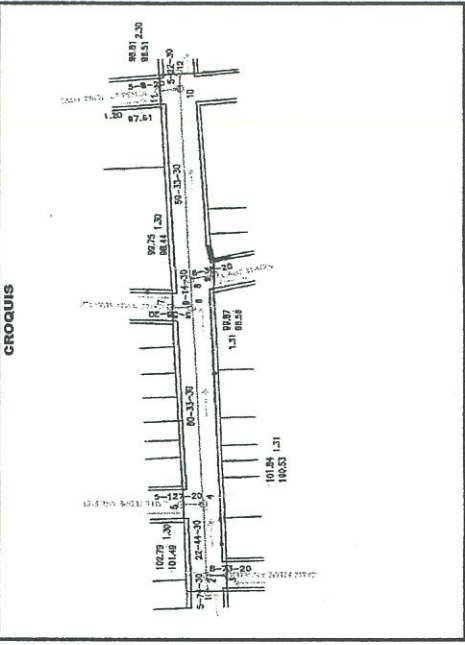

GENERADORES

CONTRATISTA: ING. JOSÉ MARCOS BARBA PÉREZ	LOCALIDAD: BARBA PÉREZ	PROGRAMA: FONDO III
MUNICIPIO: NOCHISTLAN DE MEJIA, ZAC.	FECHA DE ESTIMACION: 09 DE AGOSTO DE 2023	PERIODO DE: JUNIO A AGOSTO
EST. No. 1	HOJA: 13	DE: 15

CONTRATO: NOCHIS/FONDOIII/2023/12	MONTO CONTRATADO: \$ 427,997.84	BB INFRAESTRUCTURA & CONSTRUCCIÓN Cimientos sólidos para un futuro mejor			
NOMBRE DE LA OBRA: OBRA:CONSTRUCCIÓN DE 160 ML DE LINEA DE DRENAJE SANITARIO EN LA CALLE ARROYO BLANCO, EN EL MUNICIPIO DE NOCHISTLAN DE MEJIA, ZACATECAS.					
FECHA DE CONTRATO : 09 DE JUNIO DE 2023					
FECHA DE INICIO: 09 DE JUNIO DE 2023					
PERIODO DE EJECUCION: 82 DIAS NATURALES					
FECHA DE TERMINO: 09 DE AGOSTO DE 2023					
DESCRIPCION DE CONCEPTO:					
10	Relleno de zanjas con material de banco (topetstst) compactado con pisón de mano, incluir acarreos de material en carretera 30 mts de distancia				
LOCALIZACION	ESPESOR	ANCHO			
EJE	LARGO(M)	AREA			
TRAMO(KM)	VOL	TOTAL			
POZO 1-2	1.8	0.70	5.00	6.30	6.30
2-4	1.8	0.70	22.00	27.72	34.02
4-6	1.8	0.70	60.00	75.60	109.62
6-8	1.8	0.70	9.00	11.34	120.96
8-10	1.8	0.70	59.00	74.34	195.30
10-12	1.8	0.70	5.00	6.30	201.60
DESCARGAS 9				100.35	301.95

CROQUIS



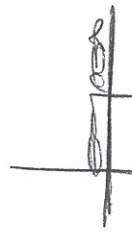

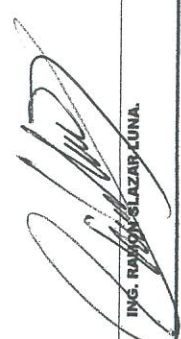
 ING. JOSÉ MARCOS BARBA PÉREZ

 ING. RAMÓN SALAZAR LUNA

OPERADO
 FAISM (FIII)
 EJERCICIO 2023

0141

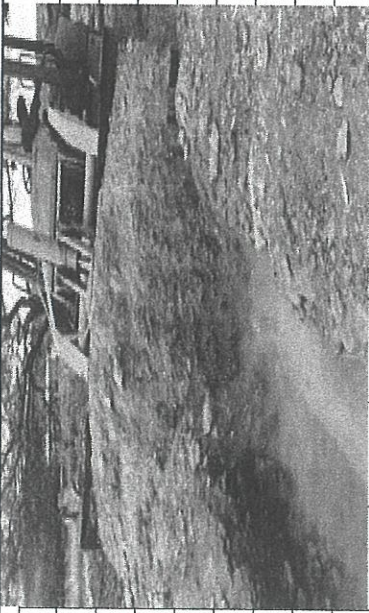
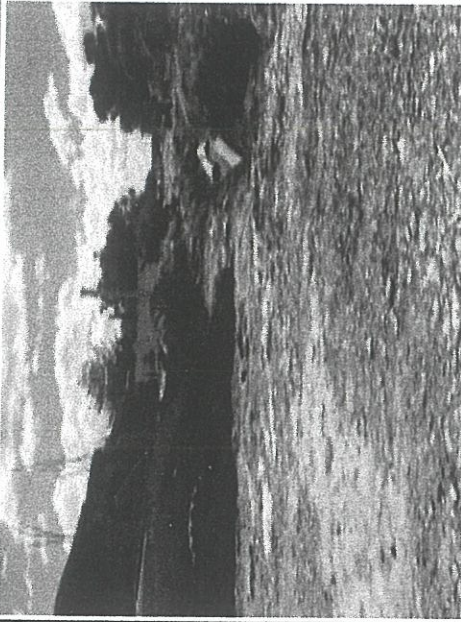
MEMORIA FOTOGRAFICA

CONTRATO.	ING. JOSÉ MARCOS BARBA PÉREZ	CONTRATISTA:	ING. JOSÉ MARCOS BARBA PÉREZ	PROGRAMA
NOMBRE DE LA OBRA:	NOCHIS/FONDOIII/2023/12	MUNICIPIO:	LOCALIDAD:	
OBRA:	CONSTRUCCIÓN DE 160 ML DE LINEA DE DRENAJE SANITARIO EN LA CALLE ARROYO BLANCO, EN EL MUNICIPIO DE NOCHISTLÁN DE MEJÍA, ZACATECAS.	NOCHISTLAN DE MEJIA, ZAC.		FONDO III
FECHA DE CONTRATO :	09 DE JUNIO DE 2023	EST. No.	13	DE: 15
FECHA DE INICIO:	09 DE JUNIO DE 2023	09 DE AGOSTO DE 2023	PERIODO DE:	
PERIODO DE EJECUCION:	62 DIAS NATURALES	JUNIO	A	AGOSTO
FECHA DE TERMINO:	09 DE AGOSTO DE 2023			
DESCRIPCION DE CONCEPTO:				
10	<p>INFRAESTRUCTURA & CONSTRUCCIÓN Cimientos sólidos para un futuro mejor</p>			
	<p>Relevo de zanjias con material de banco (topetato) compactado con pisón de mano, Incluye acarreo de material en carretilla 30 mts de distancia</p>		<p>UNIDAD M3</p>	
				



 ING. JOSÉ MARCOS BARBA PÉREZ

 ING. RAMIRO SAZGAR LUNA

OPERADO
 FAISM (FIII)
 EJERCICIO 20 23

GENERADORES

CONTRATISTA:	ING. JOSÉ MARCOS BARBA PÉREZ		
MUNICIPIO:	LOCALIDAD:		
NOCHISTLAN DE MEJIA, ZAC.			
EST. No.	FECHA DE ESTIMACION:	HOJA:	DEL 15
1	00 DE AGOSTO DE 2023	JUNIO	A
		PERIODO DE:	AGOSTO
PROGRAMA			
FONDO III			

CONTRATO:	NOCHIS/FONDOIII/2023/12	
MONTO CONTRATADO:	\$ 427,997.84	
NOMBRE DE LA OBRA:	 INFRAESTRUCTURA & CONSTRUCCIÓN Cimentaciones sólidas para un futuro mejor	
OBRA:	CONSTRUCCIÓN DE 160 ML DE LINEA DE DRENAJE SANITARIO EN LA CALLE ARROYO BLANCO, EN EL MUNICIPIO DE NOCHISTLAN DE MEJIA, ZACATECAS.	
FECHA DE CONTRATO :	09 DE JUNIO DE 2023	
FECHA DE INICIO:	09 DE JUNIO DE 2023	
PERIODO DE EJECUCION:	62 DIAS NATURALES	
FECHA DE TERMINO:	09 DE AGOSTO DE 2023	
DESCRIPCION DE CONCEPTO:	Pozos de visita para brocal de 0.80 x 2.00 mts de profundidad, con muro de tabique rojo de 6 x 14 x 37 cm de espesor colocado a tizon desplazado sobre firma de concreto fc 150 kg/cm ² juntaso y aplomado interior con mortero 1:4 sin excavación.	

LOCALIZACION	EJE	TRAMO(KM)	ESPESOR	ANCHO	LARGO(M)	AREA	PZA	TOTAL	UNIDAD PZA
	pozo	1					1.00	1.00	
		2					1.00	2.00	
		4					1.00	3.00	
		6					1.00	4.00	
		10					1.00	5.00	
									5.00

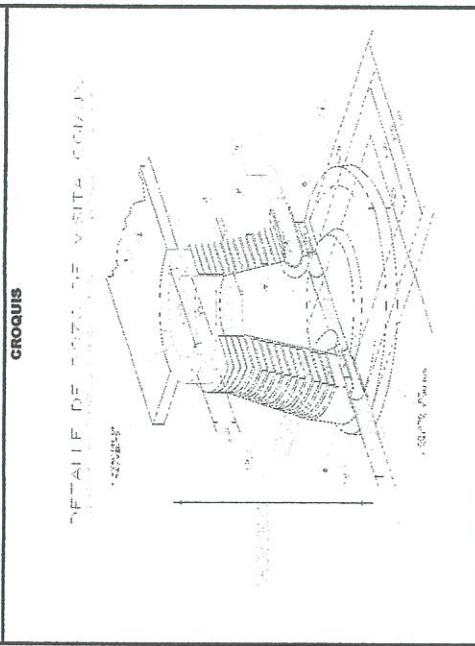

OPERADO
FAISM (FIII)
EJERCICIO 2023

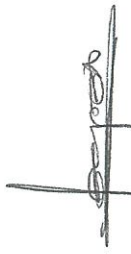

 ING. JOSÉ MARCOS BARBA PÉREZ

 ING. RAYMUNDO LAZARTUNA

0143

MEMORIA FOTOGRAFICA

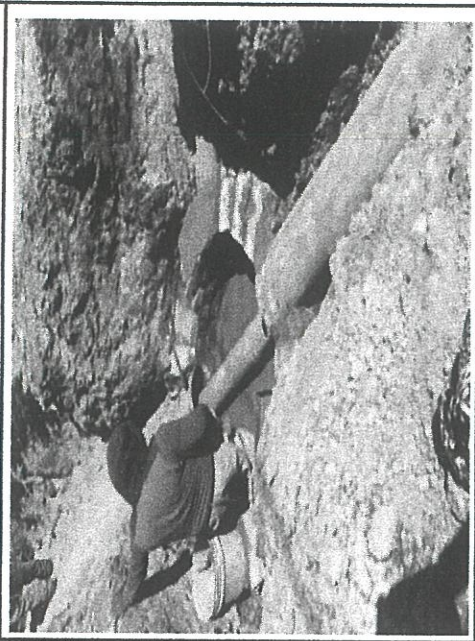

CONTRATISTA:	ING. JOSÉ MARCOS BARBA PÉREZ	
MUNICIPIO:	LOCALIDAD:	
NOCHISTLAN DE MEJIA, ZAC.		
EST. No.	FECHA DE ESTIMACION:	HOJA:
1	09 DE AGOSTO DE 2023	14
		PERIODO DE:
	JUNIO	A
		AGOSTO
PROGRAMA		
FONDO III		

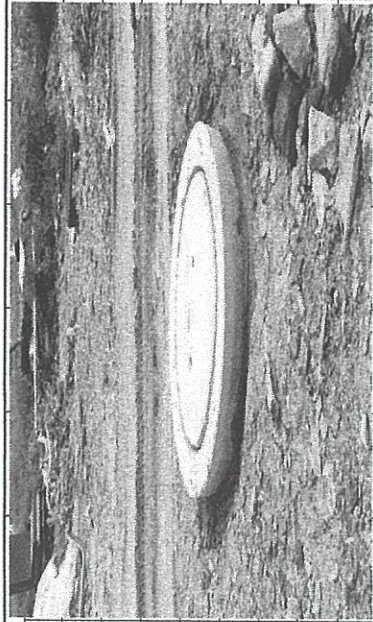

CONTRATO.	NOCHIS/FONDOIII/2023/12	MONTO CONTRATADO:	\$ 427,997.84
NOMBRE DE LA OBRA:	<p style="text-align: center;">BB</p> <p style="text-align: center;">INFRAESTRUCTURA & CONSTRUCCIÓN</p> <p style="text-align: center;"><i>Cimientos sólidos para un futuro mejor</i></p>		
OBRA:CONSTRUCCIÓN DE 160 ML DE LINEA DE DRENAJE SANITARIO EN LA CALLE ARROYO BLANCO, EN EL MUNICIPIO DE NOCHISTLAN DE MEJIA, ZACATECAS.			
FECHA DE CONTRATO : 09 DE JUNIO DE 2023			
FECHA DE INICIO:09 DE JUNIO DE 2023			
PERIODO DE EJECUCION:62 DIAS NATURALES			
FECHA DE TERMINO: 09 DE AGOSTO DE 2023			

UNIDAD	PZA	DESCRIPCION DE CONCEPTO:
170401		<p>Pozos de visita para brocal de 0.80 x 2.00 mts de profundidad, con miro de tabique rojo de 6 x 14 x 37 cm de espesor colocado a tiron desplazado sobre firma de concreto fc. 180 kg/cm2 juntado y aplinado interior con mortero 1:4 sin excavación.</p>

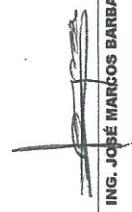

 ING. JOSÉ MARCOS BARBA PÉREZ	 ING. RAMÓN LAZARK LUNA.
------------------------------------------------------------------------------------------------------------------------------	-----------------------------------------------------------------------------------------------------------------------

**OPERADO
FAISM (FIII)
EJERCICIO 2023**



**INFRAESTRUCTURA
& CONSTRUCCIÓN**
Cimientos sólidos para un futuro mejor

José Marcos Barba Pérez
Ingeniero Civil
3467006482
bbinfraconstruccion@gmail.com

ACUMULADO ESTIMACIONES

**OBRA:CONSTRUCCIÓN DE 160 ML DE LINEA DE DRENAJE SANITARIO
EN LA CALLE ARROYO BLANCO, EN LA LOCALIDAD DE NOCHISTLAN,
EN EL MUNICIPIO DE NOCHISTLÁN DE MEJÍA, ZACATECAS.**

CLAVE DE ESTIMACION: RESUMEN DE ESTIMACIONES

PERIODO: DEL 09 DE JUNIO AL 09 DE AGOSTO DE 2023

CLAVE	DESCRIPCIÓN	UNIDAD	VOLUMEN DE PRESUPUESTO	VOLUMENE ESTIMACIONES ANTERIORES	VOLUMEN DE LA ESTIMACION 01	PRECIO UNITARIO	IMPORTE ESTIMACION 01	IMPORTE ACUMULADO ESTIMACION 01
	OBRA:CONSTRUCCIÓN DE 160 ML DE LINEA DE DRENAJE SANITARIO EN LA CALLE ARROYO BLANCO, EN EL MUNICIPIO DE NOCHISTLÁN DE							
	PRELIMINARES							
01-RSD	Trazo y nivelación de ejes para líneas de drenaje con equipo topográfico, incluye: equipo necesario, señalización del banco, puntos, distancias, ángulos y cotas que se requieran en la nivelación con pintura y renivelaciones necesarias.	m	160.00	0.00	160.00	\$20.15	\$3,224.00	\$3,224.00
	TERRACERIAS							
020249	Excavación por medios mecánicos en terreno tipo I zona B en capa, hasta una profundidad de 0 a -2.00 mts. No incluye bombeo de achique, incluye: mano de obra, equipo y herramienta.	m3	494.88	0.00	494.88	\$61.82	\$30,593.48	\$33,817.48
AFI-01	Afine de taludes y fondo de cepa a mano en terreno tipo I	m2	112.00	0.00	112.00	\$21.30	\$2,385.60	\$36,203.08
04	Cama de tepetate de 10 cm de espesor en cepas para tendido de tuberías, incluye material, mano de obra y herramienta.	m3	24.96	0.00	24.96	\$275.88	\$6,885.96	\$43,089.05
010818	Acarreo sobre camion de volteo de 7 m3 de material tipo B, producto de la excavación sobre camino de terracería, cargar con maquina.	m3	384.00	0.00	384.00	\$97.71	\$37,520.64	\$80,609.69
ACAR-02	Acarreo sobre camion de volteo de 7 m3 de material no utilizable en obra, kilometros subsecuentes se consideran 2 km.	m3/km	980.76	0.00	980.76	\$8.70	\$8,532.61	\$89,142.30
	MATERIAL							
Tub 12"	Tubo de pvc serie 25 de 12" en tramos de 6m corma cementar incluye: material, mano de obra, herramienta de corte, y todo lo necesario para su correcta ejecución del p.u.o.t.	m	160.00	0.00	160.00	\$543.22	\$86,915.20	\$176,057.50
070206-1	Tubo de pvc sanitario serie 25 de 8" en tramos de 6 mts incluye: material, mano de obra, herramienta de corte, y todo lo necesario para su correcta ejecución del p.u.o.t.	m	36.00	0.00	36.00	\$290.30	\$10,450.80	\$186,508.30
070211	Tubo de pvc sanitario de 6" en tramos de 6 mts norma cementar, incluye: material, mano de obra, herramienta de corte, y todo lo necesario para su correcta ejecución del p.u.o.t.	m	132.00	0.00	132.00	\$197.29	\$26,042.28	\$212,550.58
071005	Codo 45 pvc sanitario cementar (hh) 6" incluye: material, mano de obra y todo lo necesario para su correcta ejecución del p.u.o.t.	pza	22.00	0.00	22.00	\$125.95	\$2,770.90	\$215,321.48
SILL-01	Suministro y colocación de silleta serie 25 de 8" a 6" pza. incluye: material y mano de obra.	pza	22.00	0.00	22.00	\$235.05	\$5,171.10	\$220,492.58
170307	Registro de 40 x 40 x 60 cm. De tabique rojo recocido 6 x 12 x 24 cms. Junteado con mezcla cemento arena 1:5 acabado pulido en el interior, sobre base de plantilla de concreto de 5 y cadena de seccion 10 x 12 cm de concreto 10 Kg/cm2 agregado de 20 mm, cemento normal, Incluye: excavación, materiales, mano de obra, equipo y herramienta.	pza	6.00	0.00	6.00	\$2,285.83	\$13,714.98	\$284,207.56

OPERADO
FAISM (FIII)
EJERCICIO 2023

0147



**INFRAESTRUCTURA
& CONSTRUCCIÓN**
Cimientos sólidos para un futuro mejor

José Marcos Barba Pérez
Ingeniero Civil
3467006482
bbinfraconstruccion@gmail.com

	RELLENOS							
10	Relleno de zanjas con material de banco (tepetate) compactado con pisón de mano, incluye: acarreo de material en carretilla 30 mts de distancia	m3	301.95	0.00	301.95	\$250.00	\$75,487.50	\$309,695.06
	OBRAS CONEXAS							
170401	Pozos de visita para brocal de 0.90 x 2.00 mts de profundidad, con muro de tabique rojo de 6 x 14 x 37 cm de espesor colocado a tizón desplantado sobre firma de concreto fc 150 kg/cm2 junteado y aplanado interior con mortero 1:4 sin excavación.	pza	5.00	0.00	5.00	\$10,863.72	\$54,318.60	\$364,013.66
170402	Reconexión, de descarga domiciliar de drenaje, incluye material y mano de obra y la excavación necesaria.	pza	11.00	0.00	11.00	\$450.00	\$4,950.00	\$368,963.66

SUB- TOTAL ESTIMACION 01 = **\$368,963.66**

SUBTOTAL = \$368,963.66

IVA 16 % = \$59,034.19

TOTAL = \$427,997.84

Ing. José Marcos Barba Pérez

OPERADO
FAISM (FII)
EJERCICIO 2023

0148

INFORME DE SUPERVISIÓN DE OBRA

DIRECCIÓN DE DESARROLLO ECONOMICO Y SOCIAL

No. REPORTE:	5
FECHA REPORTE:	09/10/2023

REAL PROGRAMADO	% AVANCES FÍSICO	100
	% AVANCES FINANCIERO	0
		100
		0

DATOS DE LA OBRA		PROGRAMA SEMANAL DE LA OBRA												DIAS	% EN BASE TIEMPO
		MESES													
PARTIDAS	IMPORTE	JUNIO	JULIO	AGOSTO	SEPTIEMBRE	OCTUBRE	NOVIEMBRE	DICIEMBRE							
PRELIMINARES	\$3,224.00	[Gantt chart showing activity in June]												2	6.45
TERRACERIAS	\$65,918.30	[Gantt chart showing activity in July]												7	22.58
MATERIALES	\$ 145,065.26	[Gantt chart showing activity in July]												9	29.03
RELLENOS	\$75,487.50	[Gantt chart showing activity in July]												9	29.03
OBRAS CONEXAS	\$59,266.60	[Gantt chart showing activity in July]												4	12.90
SUB-TOTAL	\$363,963.66														
16% I.V.A.	\$59,034.19														
TOTAL	\$427,997.85													31	

NOMBRE: CONSTRUCCION DE 160ML. DE LINEA DE DRENAJE EN LA CALLE ARROYO BLANCO.	
UBICACION:	NOCHISTLAN, ZAC NUEVA
TIPO DE OBRA:	CONTRATO
MODALIDAD EJEC.:	CONTRATO
No. CONTRATO:	NOCHIS/FONDOII/2023/12
EMPRESA:	INFRAESTRUCTURA Y CONSTRUCCION
MONTO CONTRATO:	\$427,997.84
FECHA CONTRATO:	09 DE JULIO DE 2023
MONTO ANTICIPO:	N/A
FECHA PAGO ANTICIPO:	N/A
No. AMPL. DE CONTRATO:	N/A
MONTO AMPL. CONTRATO:	N/A
FECHA AMPL. CONTRATO:	N/A

PERIODO DE EJECUCION	INICIO	TERM.
FECHAS PROGRAMADAS:	9-Jul-23	9-ago-23
FECHAS REALES:	9-Jul-23	
FECHAS REPROGRAMADAS:		
OBSERVACIONES		
EL PORCENTAJE DE OBRA DE CADA PARTIDA SE TOMA RESPECTO AL TOTAL DE DIAS QUE TIENE EL CONTRATO, ESO DEBIDO A QUE HAY PARTIDAS QUE SE PUEDEN IR EJECUTANDO A LA PAR, POR LO QUE NO COINCIDE LA SUMA TOTAL AL 100 POR CIENTO.		

DIR. DESARROLLO ECONOMICO Y SOCIAL:
ING. DIEGO A. SALAZAR-HUINA

RESIDENTE DE SUPERVISION:
ING. RAFAEL SALAZAR-HUINA

0149

EJERCICIO 2023



MUNICIPIO DE NOCHISTLAN DE MEJIA, ZAC.
DIRECCIÓN DE DESARROLLO ECONOMICO Y SOCIAL

INFORME FOTOGRÁFICO

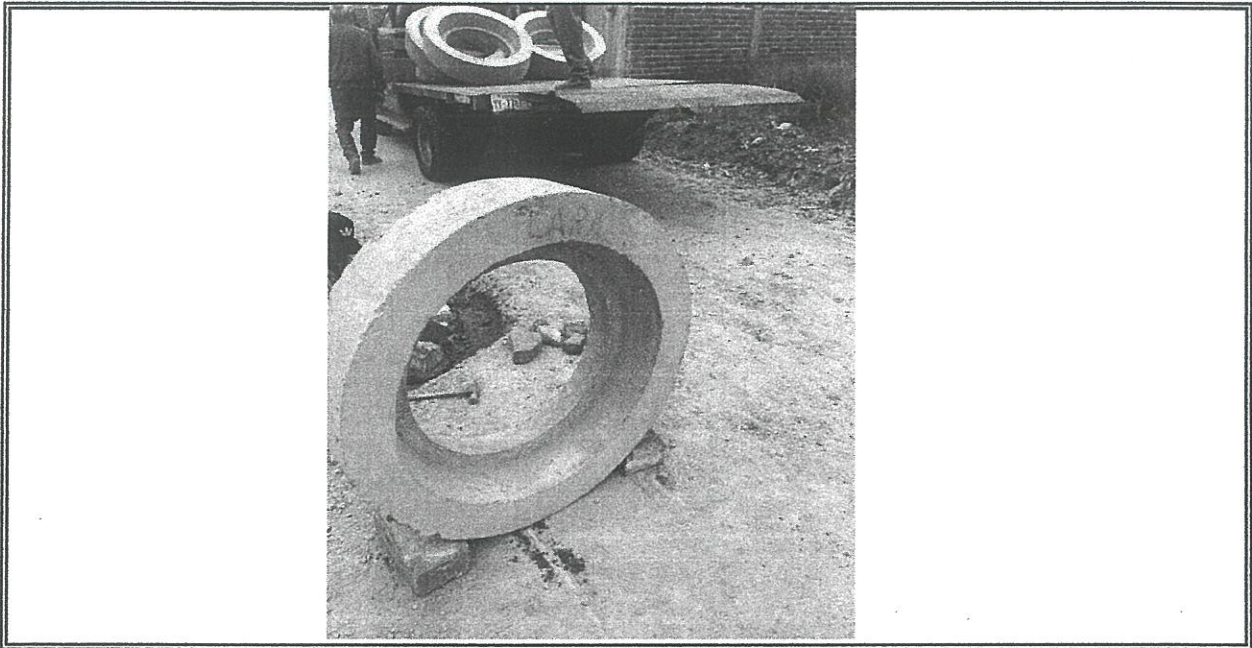

0150

OBRA: CONSTRUCCION DE 160ML DE LINEA DE DRENAJE SANITARIO EN CALLE ARROYO BLANCO
LOCALIDAD: NOCHISTLAN DE MEJIA ZACATECAS
PERIODO DE EJECUCIÓN: 09 DE JULIO DE 2023-9 DE AGOSTO DE 2023
FECHA: 09 DE AGOSTO DE 2023
PORCENTAJE DE OBRA (AVANCE): 100.00%

OPERADO
FAISM (FIII)
EJERCICIO 2023





MUNICIPIO DE NOCHISTLAN DE MEJIA, ZAC.
DIRECCIÓN DE DESARROLLO ECONOMICO Y SOCIAL

INFORME FOTOGRÁFICO

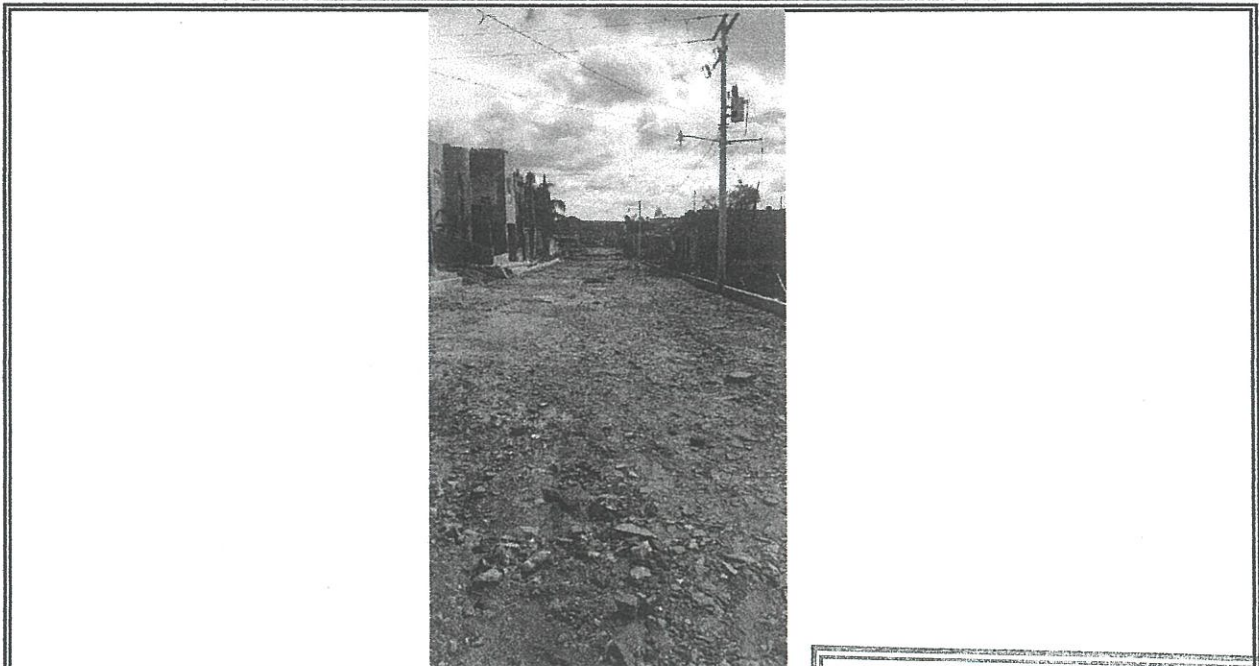
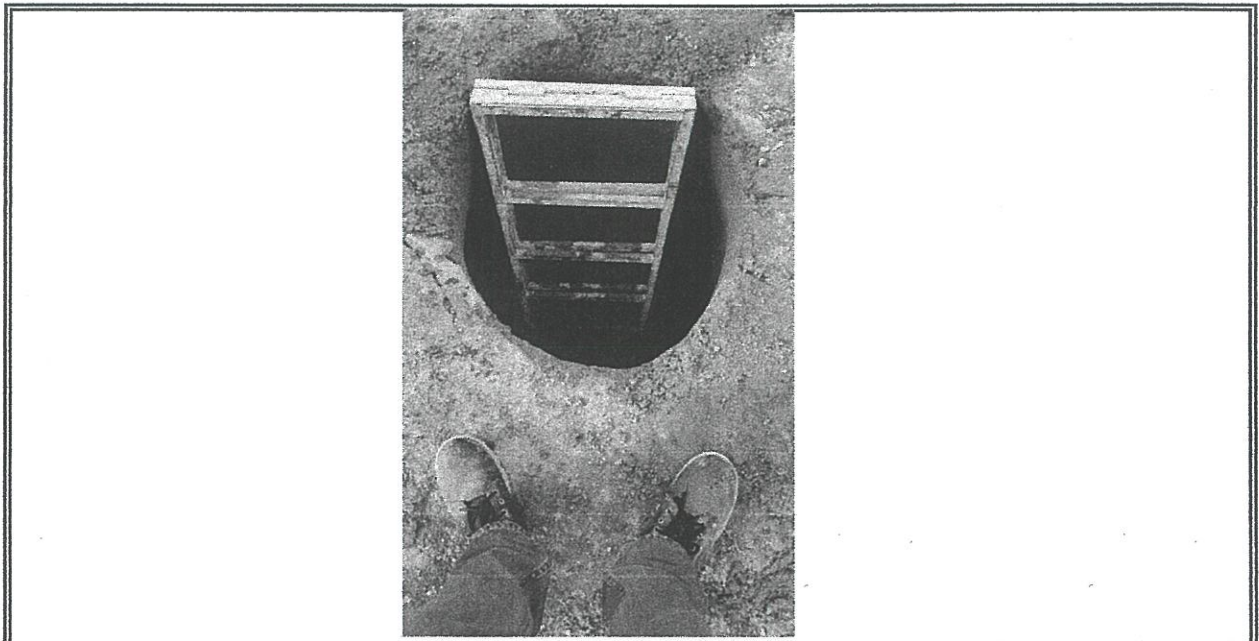

0151

OBRA: CONSTRUCCION DE 160ML DE LINEA DE DRENAJE SANITARIO EN CALLE ARROYO BLANCO
LOCALIDAD: NOCHISTLAN DE MEJIA ZACATECAS
PERIODO DE EJECUCIÓN: 09 DE JULIO DE 2023-9 DE AGOSTO DE 2023
FECHA: 09 DE AGOSTO DE 2023
PORCENTAJE DE OBRA (AVANCE): 100.00%

OPERADO
FAISM (FIII)
EJERCICIO 2023

INFORME DE SUPERVISIÓN DE OBRA

DIRECCIÓN DE DESARROLLO ECONOMICO Y SOCIAL

No. REPORTE: 1
 FECHA REPORTE: 14/07/2023

REAL PROGRAMADO	
% AVANCES FÍSICO	10
% AVANCES FINANCIERO	0
	10
	0

PARTIDAS	IMPORTE	PROGRAMA SEMANAL DE LA OBRA												DIAS	% EN BASE TIEMPO
		MESES													
		JUNIO	JULIO	AGOSTO	SEPTIEMBRE	OCTUBRE	NOVIEMBRE	DICIEMBRE							
PRELIMINARES	\$3,224.00	[Gantt chart showing work in June]												2	6.45
TERRACERIAS	\$85,918.30	[Gantt chart showing work in July]												7	22.58
MATERIALES	\$ 145,065.26	[Gantt chart showing work in July]												9	29.03
RELLENOS	\$75,487.50	[Gantt chart showing work in July]												9	29.03
OBRAS CONEXAS	\$59,268.60	[Gantt chart showing work in July]												4	12.90
SUB-TOTAL	\$368,963.66														
16% I.V.A.	\$59,034.19														
TOTAL	\$427,997.85													31	

DATOS DE LA OBRA

NOMBRE: CONSTRUCCION DE 160ML. DE LINEA DE DRENAJE EN LA CALLE ARROYO BLANCO.

UBICACIÓN: NOCHISTLAN, ZAC
 TIPO DE OBRA: NUEVA

MODALIDAD EJEC.: CONTRATO

No. CONTRATO: NOCHIS/FONDOIII/2023/12

EMPRESA: INFRAESTRUCTURA Y CONSTRUCCION

MONTO CONTRATO: \$427,997.84

FECHA CONTRATO: 09 DE JULIO DE 2023

MONTO ANTICIPO: N/A

FECHA PAGO ANTICIPO: N/A

No. AMPL. DE CONTRATO: N/A

MONTO AMPL. CONTRATO: N/A

FECHA AMPL. CONTRATO: N/A

PERIODO DE EJECUCIÓN: INICIO TERM.
 FECHAS PROGRAMADAS: 9-Jul-23 9-Ago-23
 FECHAS REALES: 9-Jul-23
 FECHAS REPROGRAMADAS:

OBSERVACIONES

EL PORCENTAJE DE OBRA DE CADA PARTIDA SE TOMA RESPECTO AL TOTAL DE DIAS QUE TIENE EL CONTRATO, ES DECIR, DEBIDO A QUE HAY PARTIDAS QUE SE PUEDEN IR EJECUTANDO A LA PAR, POR LO QUE NO COINCIDE LA SUMA TOTAL AL 100 PORCIENTO

EJERCICIO 2023
OPERARIO
FAISMA

DIR. DESARROLLO ECONOMICO Y SOCIAL:
 ING. DIEGO ALEJANDRO MERCADO QUEZADA

RESERVISTE DE SUPERVISOR:
 ING. RAFAEL ALAZAR LUNA

0152



MUNICIPIO DE NOCHISTLAN DE MEJIA, ZAC.
DIRECCIÓN DE DESARROLLO ECONOMICO Y SOCIAL

INFORME FOTOGRÁFICO

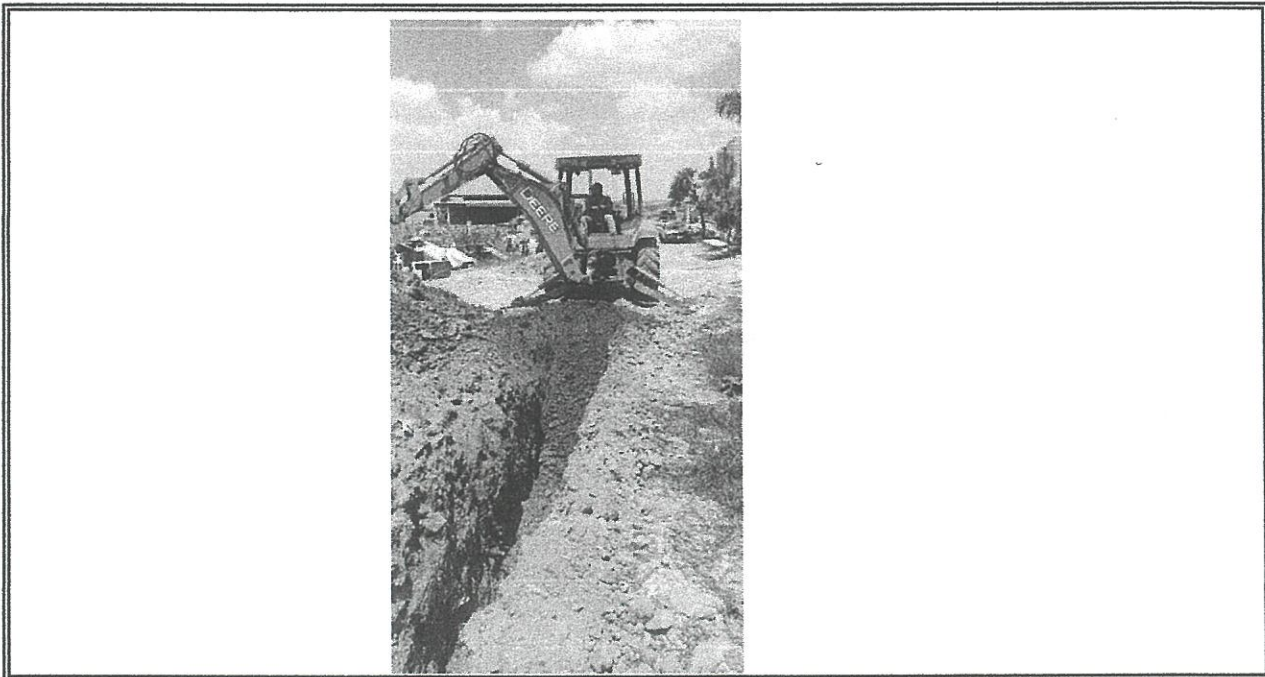
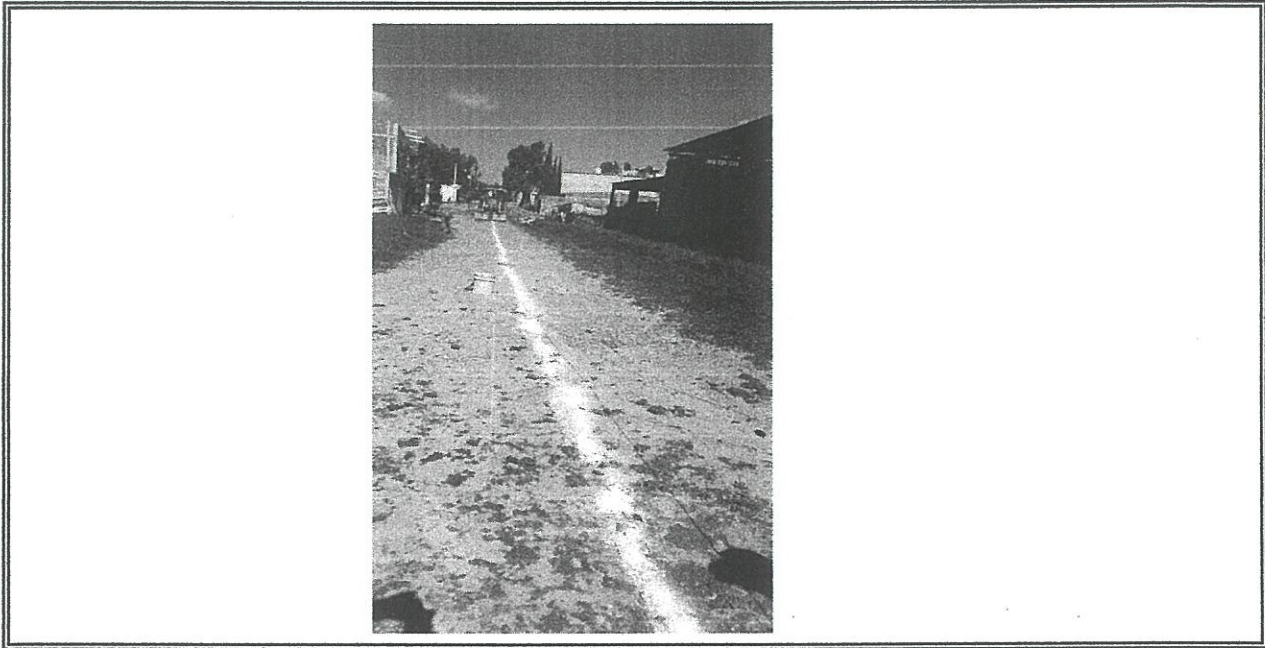

0153

OBRA: CONSTRUCCION DE 160ML DE LINEA DE DRENAJE SANITARIO EN CALLE ARROYO BLANCO
LOCALIDAD: NOCHISTLAN DE MEJIA ZACATECAS
PERIODO DE EJECUCIÓN: 09 DE JULIO DE 2023-9 DE AGOSTO DE 2023
FECHA: 14 DE JULIO DE 2023
PORCENTAJE DE OBRA (AVANCE): 10.00%

OPERADO
FAISM (FIII)
EJERCICIO 20 23



MUNICIPIO DE NOCHISTLAN DE MEJIA, ZAC.
DIRECCIÓN DE DESARROLLO ECONOMICO Y SOCIAL

INFORME FOTOGRÁFICO

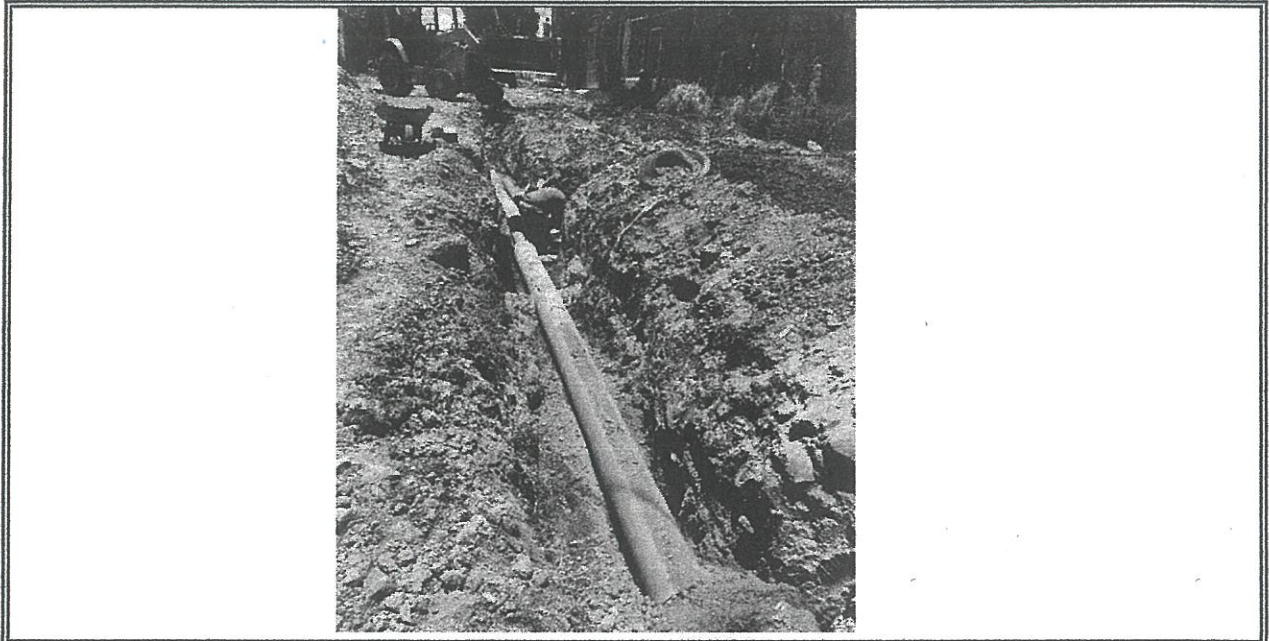

015

OBRA: CONSTRUCCION DE 160ML DE LINEA DE DRENAJE SANITARIO EN CALLE ARROYO BLANCO
LOCALIDAD: NOCHISTLAN DE MEJIA ZACATECAS
PERIODO DE EJECUCIÓN: 09 DE JULIO DE 2023-9 DE AGOSTO DE 2023
FECHA: 14 DE JULIO DE 2023
PORCENTAJE DE OBRA (AVANCE): 10.00%

OPERADO
FAISM (FII)
EJERCICIO 2023

INFORME DE SUPERVISIÓN DE OBRA

DIRECCIÓN DE DESARROLLO ECONOMICO Y SOCIAL

No. REPORTE :	2
FECHA REPORTE :	21/07/2023

REAL		PROGRAMADO	
% AVANCES FISICO	25	% AVANCES FINANCIERO	25
	0		0

PARTIDAS	IMPORTES	PROGRAMA SEMANAL DE LA OBRA												DÍAS	% EN BASE TIEMPO			
		M E S E S																
		JUNIO	JULIO	AGOSTO	SEPTIEMBRE	OCTUBRE	NOVIEMBRE	DICIEMBRE										
PRELIMINARES	\$3,224.00															2	6.45	
TERRACERIAS	\$85,918.30																7	22.58
MATERIALES	\$ 145,065.26																9	29.03
RELLENOS	\$75,487.50																9	29.03
OBRAS CONEXAS	\$59,268.60																4	12.90
SUB-TOTAL	\$368,963.66																	
16% I.V.A.	\$59,034.19																	
TOTAL	\$427,997.85																	
TOTAL DE DIAS NATURALES EN BASE AL PROGRAMA DE OBRA																		

DATOS DE LA OBRA	
NOMBRE:	CONSTRUCCION DE 160ML. DE LINEA DE DRENAJE EN LA CALLE ARROYO BLANCO.
UBICACION:	NOCHISTLAN, ZAC
TIPO DE OBRA:	NOUEVA
MODALIDAD EJEC.:	CONTRATO
No. CONTRATO:	NOCHIS/FONDO/III/2023/12
EMPRESA:	INFRAESTRUCTURA Y CONSTRUCCION
MONTO CONTRATO:	\$427,997.84
FECHA CONTRATO:	09 DE JULIO DE 2023
MONTO ANTICIPO:	N/A
FECHA PAGO ANTICIPO:	N/A
No. AMPL. DE CONTRATO:	N/A
MONTO AMPL. CONTRATO:	N/A
FECHA AMPL. CONTRATO:	N/A
PERIODO DE EJECUCION	INICIO TERM.
FECHAS PROGRAMADAS:	9-jul-23 9-ago-23
FECHAS REALES	9-jul-23
FECHAS REPROGRAMADAS:	
OBSERVACIONES:	

EL PORCENTAJE DE OBRA DE CADA PARTIDA SE TOMA RESPECTO AL TOTAL DE DIAS QUE TIENE EL CONTRATO. ESQUEMA QUE SE PUEDEN IR EJECUTANDO LA PAR, POR LO QUE NO COINCIDE LA SUMA TOTAL AL 100 PORCIENTO

EJERCICIO 2023

DIR. DESARROLLO ECONOMICO Y SOCIAL :
ING. DIEGO ALBERTO MERCADO QUEZADA

RESIDENTE DE SUPERVISIÓN:
ING. RAMÓN CÁZAR LUNA

0155



MUNICIPIO DE NOCHISTLAN DE MEJIA, ZAC.
DIRECCIÓN DE DESARROLLO ECONOMICO Y SOCIAL

INFORME FOTOGRÁFICO

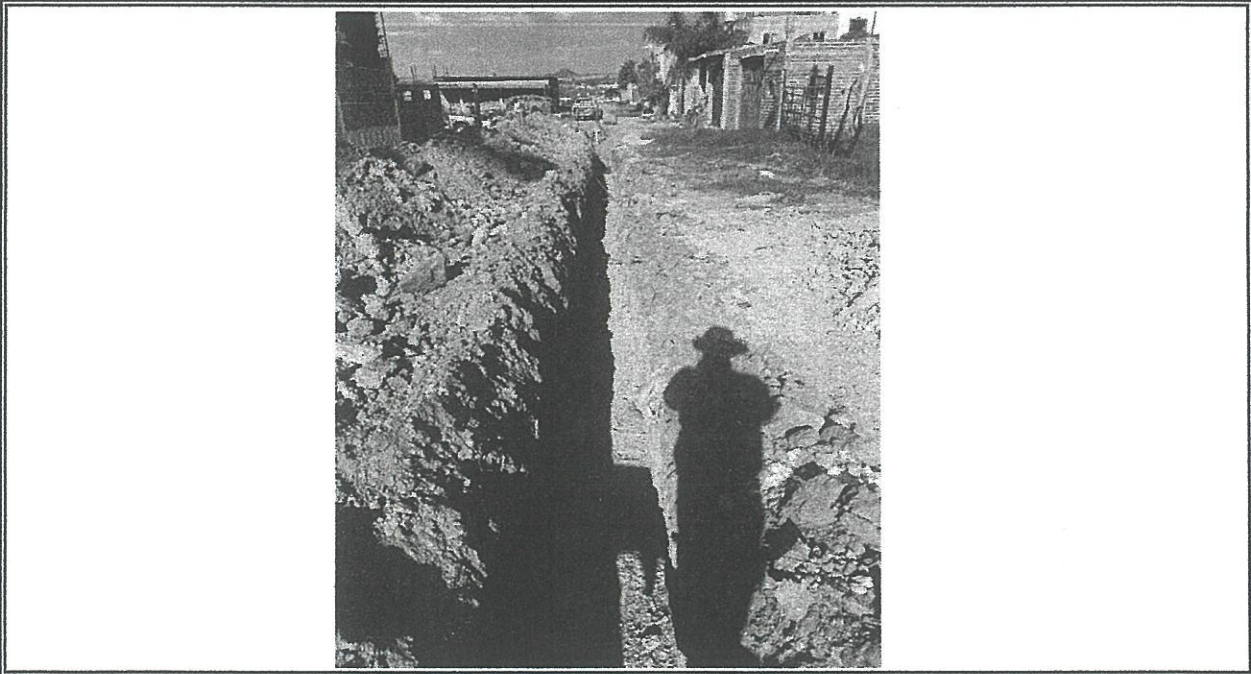

0156

OBRA: CONSTRUCCION DE 160ML DE LINEA DE DRENAJE SANITARIO EN CALLE ARROYO BLANCO
LOCALIDAD: NOCHISTLAN DE MEJIA ZACATECAS
PERIODO DE EJECUCIÓN: 09 DE JULIO DE 2023-9 DE AGOSTO DE 2023
FECHA: 21 DE JULIO DE 2023
PORCENTAJE DE OBRA (AVANCE): 25.00%

OPERADO
FAISM (FII)
EJERCICIO 2023



MUNICIPIO DE NOCHISTLAN DE MEJIA, ZAC.
DIRECCIÓN DE DESARROLLO ECONOMICO Y SOCIAL

INFORME FOTOGRÁFICO

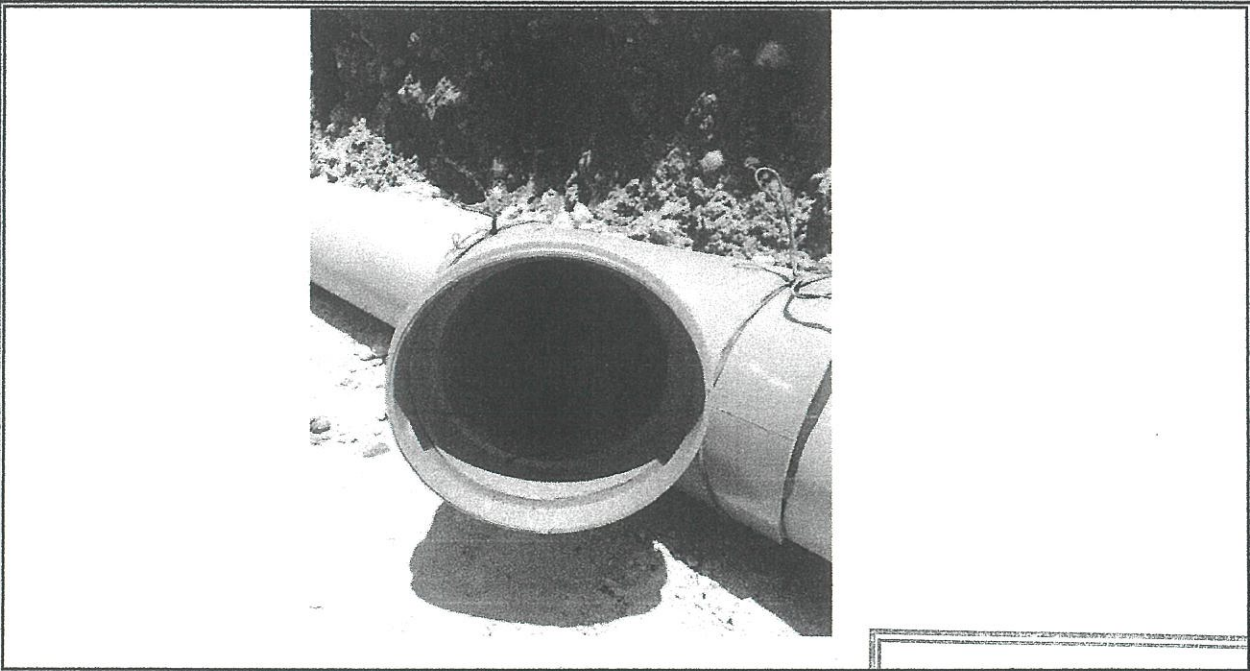
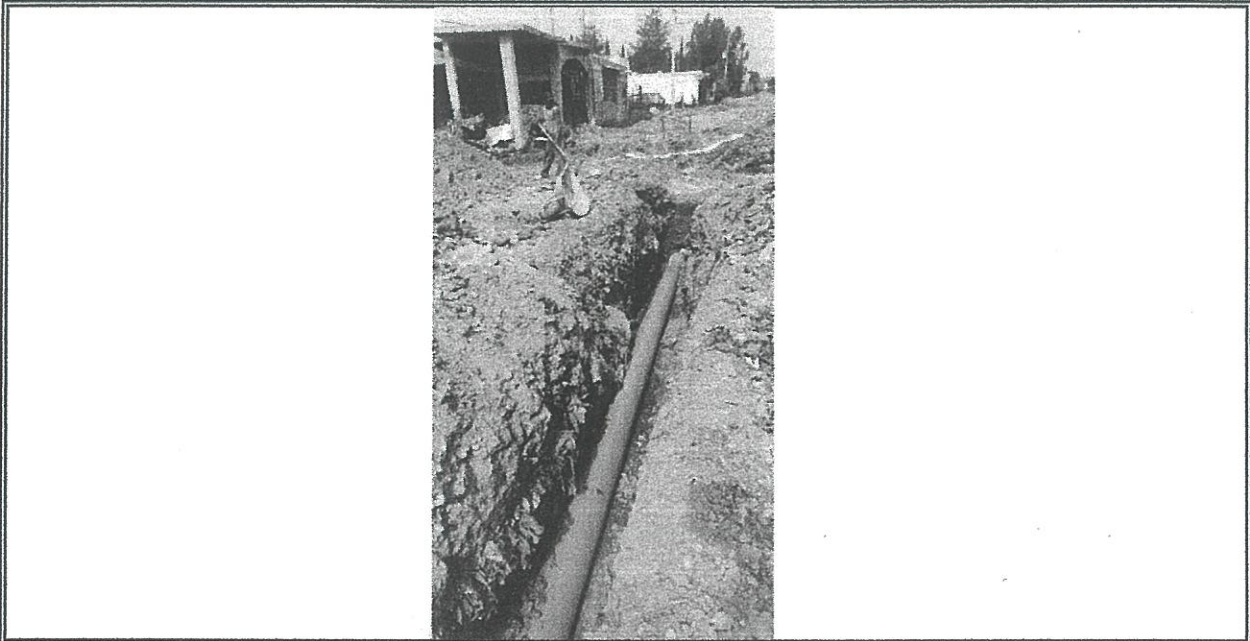

0157

OBRA: CONSTRUCCION DE 160ML DE LINEA DE DRENAJE SANITARIO EN CALLE ARROYO BLANCO
LOCALIDAD: NOCHISTLAN DE MEJIA ZACATECAS
PERIODO DE EJECUCIÓN: 09 DE JULIO DE 2023-9 DE AGOSTO DE 2023
FECHA: 21 DE JULIO DE 2023
PORCENTAJE DE OBRA (AVANCE): 25.00%

OPERADO
FAISM (FII)
EJERCICIO 2023



MUNICIPIO DE NOCHISTLAN DE MEJIA, ZAC.
DIRECCIÓN DE DESARROLLO ECONOMICO Y SOCIAL

INFORME FOTOGRÁFICO

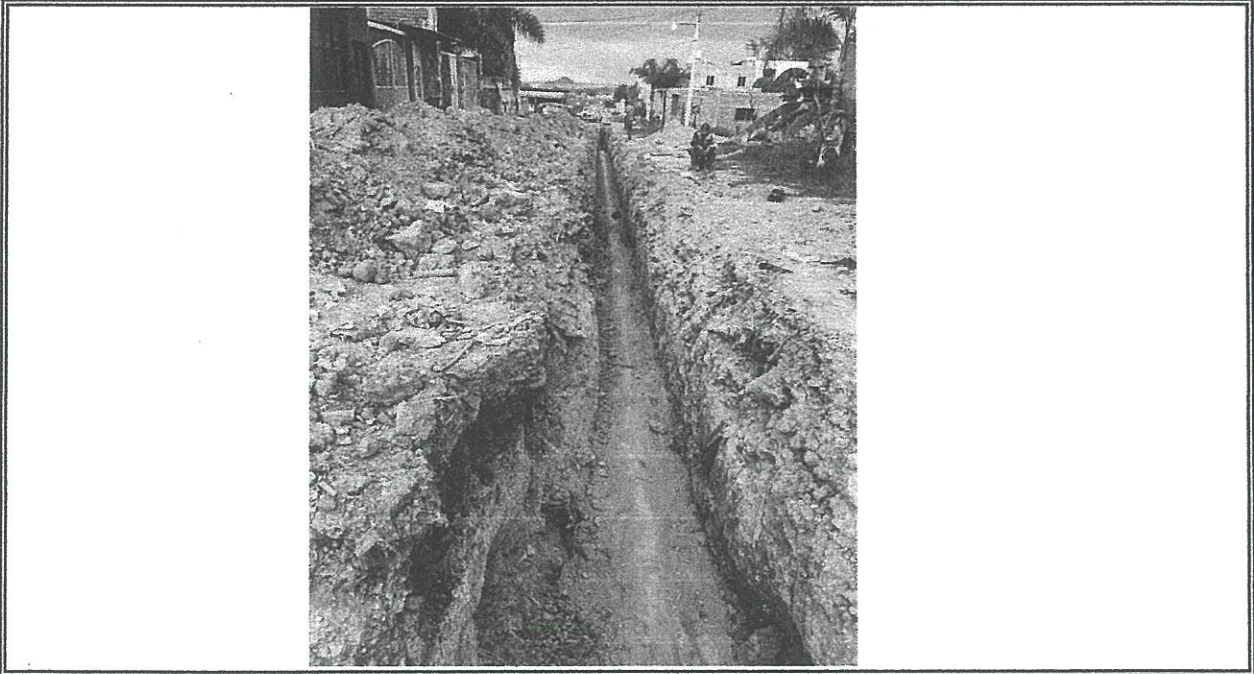
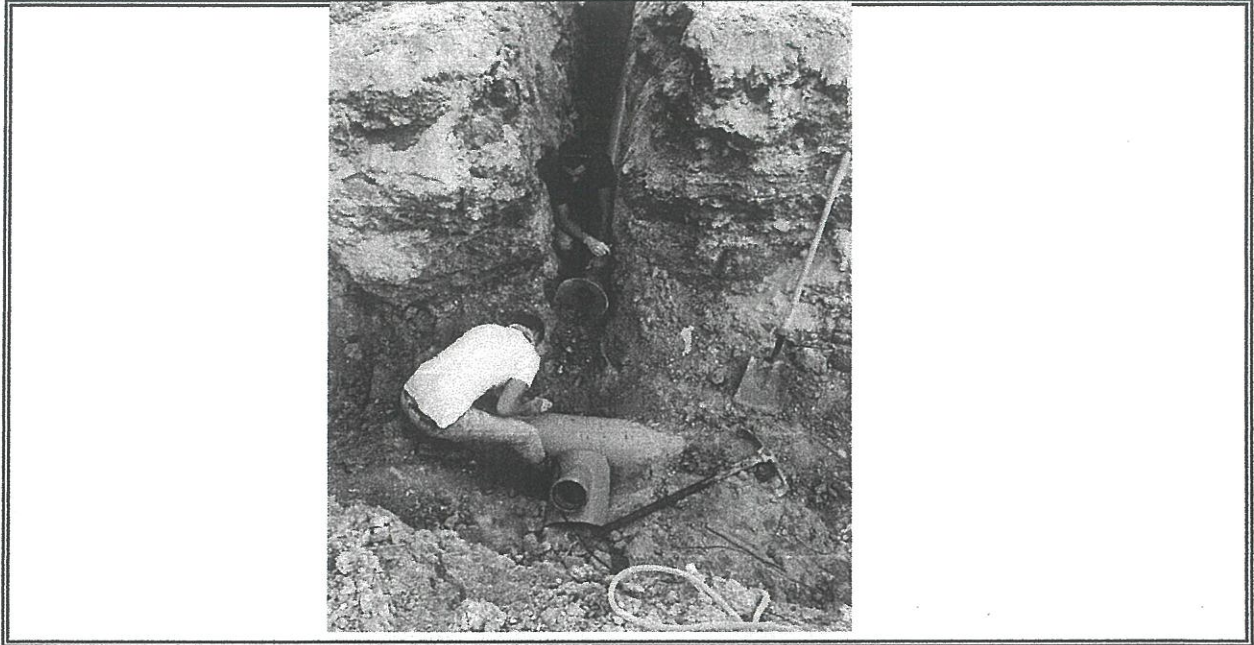

0159

OBRA: CONSTRUCCION DE 160ML DE LINEA DE DRENAJE SANITARIO EN CALLE ARROYO BLANCO
LOCALIDAD: NOCHISTLAN DE MEJIA ZACATECAS
PERIODO DE EJECUCIÓN: 09 DE JULIO DE 2023-9 DE AGOSTO DE 2023
FECHA: 28 DE JULIO DE 2023
PORCENTAJE DE OBRA (AVANCE): 60.00%

OPERADO
FAISM (FIII)
EJERCICIO 2023



MUNICIPIO DE NOCHISTLAN DE MEJIA, ZAC.
DIRECCIÓN DE DESARROLLO ECONOMICO Y SOCIAL

INFORME FOTOGRÁFICO

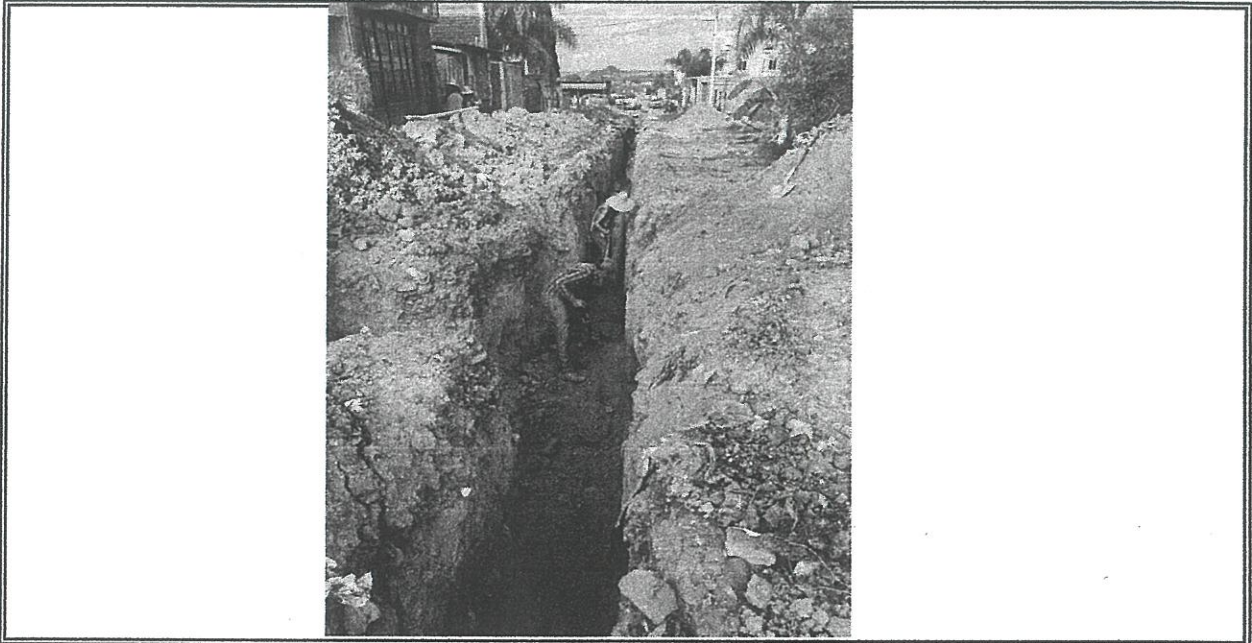

0160

OPERADO
FAISM (FII)
EJERCICIO 2023

OBRA: CONSTRUCCION DE 160ML DE LINEA DE DRENAJE SANITARIO EN CALLE ARROYO BLANCO
LOCALIDAD: NOCHISTLAN DE MEJIA ZACATECAS
PERIODO DE EJECUCIÓN: 09 DE JULIO DE 2023-9 DE AGOSTO DE 2023
FECHA: 28 DE JULIO DE 2023
PORCENTAJE DE OBRA (AVANCE): 60.00%

INFORME DE SUPERVISIÓN DE OBRA

DIRECCIÓN DE DESARROLLO ECONOMICO Y SOCIAL

REAL PROGRAMADO	
% AVANCES FÍSICO	80
% AVANCES FINANCIERO	0

No. REPORTE:	4
FECHA REPORTE:	04/08/2023

DATOS DE LA OBRA		PROGRAMA SEMANAL DE LA OBRA												DIAS	% EN BASE TIEMPO
		MESES													
PARTIDAS	IMPORTE	JUNIO	JULIO	AGOSTO	SEPTIEMBRE	OCTUBRE	NOVIEMBRE	DICIEMBRE							
PRELIMINARES	\$3,224.00	[Gantt chart showing progress in June]												2	6.45
TERRACERIAS	\$85,918.30	[Gantt chart showing progress in July]												7	22.58
MATERIALES	\$ 145,065.26	[Gantt chart showing progress in July]												9	29.03
RELLENOS	\$75,487.50	[Gantt chart showing progress in July]												9	29.03
OBRA'S CONEXAS	\$59,266.60	[Gantt chart showing progress in July]												4	12.90
SUB-TOTAL															
16% I.V.A.															
TOTAL														31	

NOMBRE: CONSTRUCCION DE 160ML. DE LINEA DE DRENAJE EN LA CALLE ARROYO BLANCO.	
UBICACIÓN:	NOCHISTLAN, ZAC
TIPO DE OBRA:	NUOVA
MODALIDAD EJEC.:	CONTRATO
No. CONTRATO:	NOCHIS/FONDOIII/2023/12
EMPRESA:	INFRAESTRUCTURA Y CONSTRUCCION
MONTO CONTRATO:	\$427,997.84
FECHA CONTRATO:	09 DE JULIO DE 2023
MONTO ANTICIPO:	N/A
FECHA PAGO ANTICIPO:	N/A
No. AMPL. DE CONTRATO:	N/A
MONTO AMPL. CONTRATO:	N/A
FECHA AMPL. CONTRATO:	N/A
PERIODO DE EJECUCIÓN	INICIO TERM.
FECHAS PROGRAMADAS:	9-Jul-23 9-ago-23
FECHAS REALES:	9-Jul-23
FECHAS REPROGRAMADAS:	

EJERCICIO 2023

OBRAS REALIZADAS

(Porcentaje de obra de cada partida se toma respecto al total de días que tiene el contrato, esq debido a que hay partidas que se pueden ir ejecutando a la par, por lo que no coincide la suma total al 100 por ciento)

RESIDENTE DE SUPERVISIÓN:
ING. RAYMOND CAZARLUNA

DIR. DESARROLLO ECONOMICO Y SOCIAL :
ING. DIEGO ALEJANDRO MERCADO QUEZADA

0161



MUNICIPIO DE NOCHISTLAN DE MEJIA, ZAC.
DIRECCIÓN DE DESARROLLO ECONOMICO Y SOCIAL

INFORME FOTOGRÁFICO

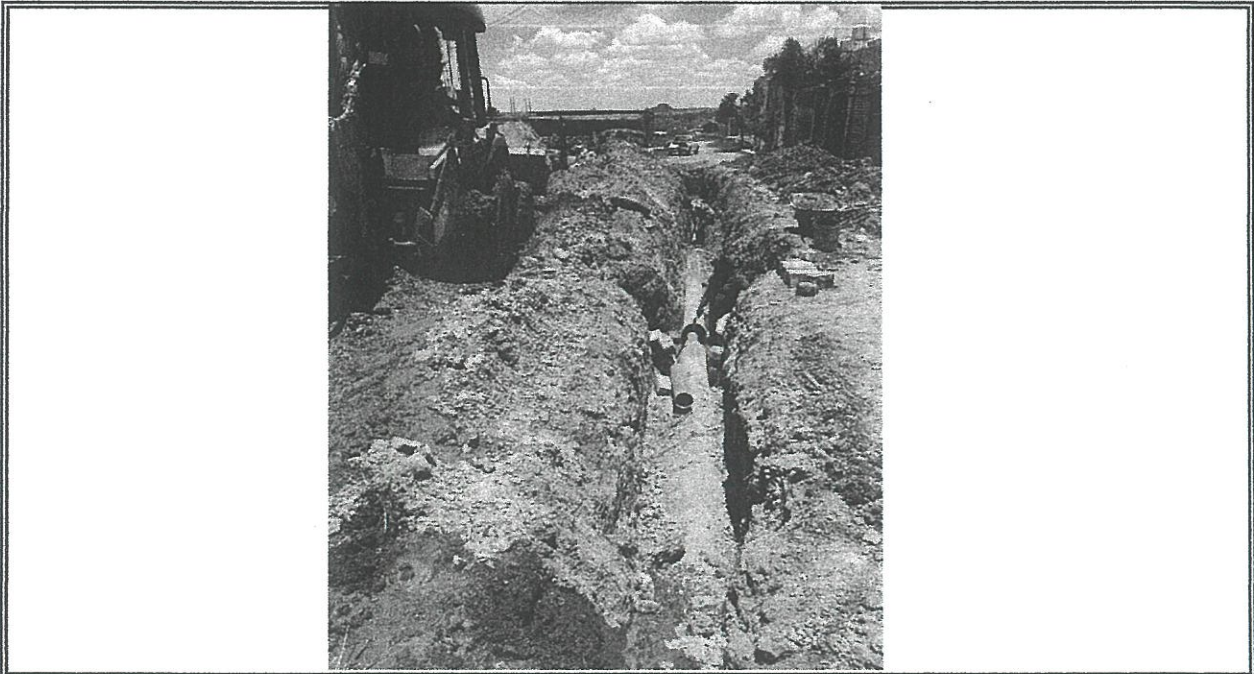
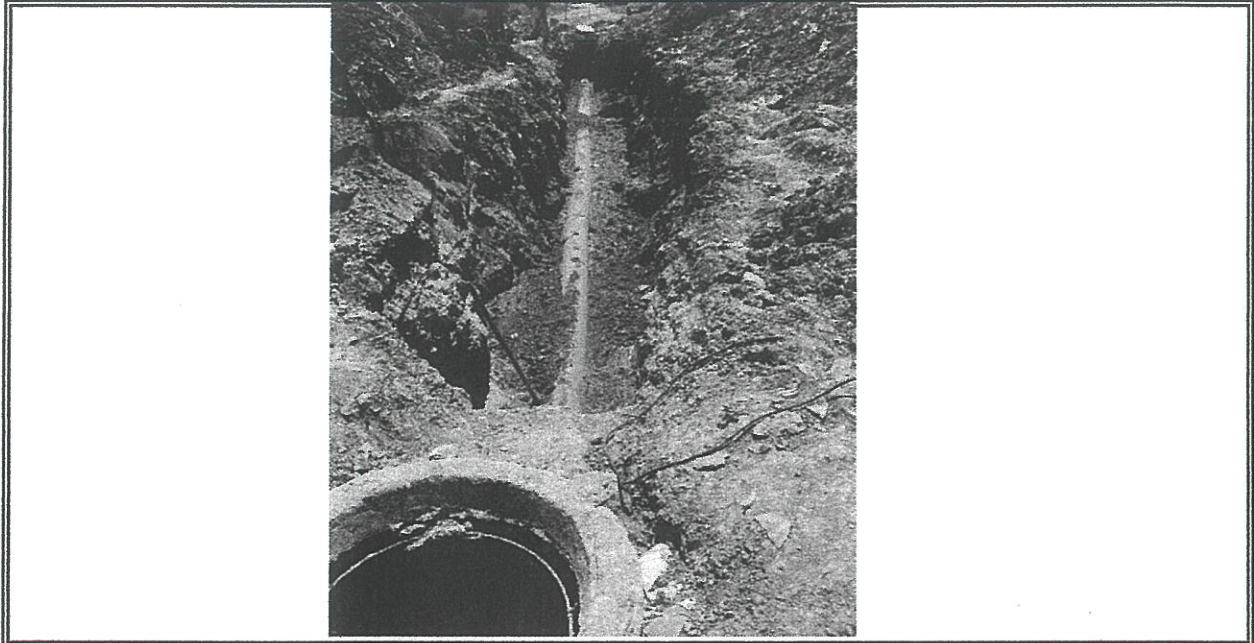

0162

OBRA: CONSTRUCCION DE 160ML DE LINEA DE DRENAJE SANITARIO EN CALLE ARROYO BLANCO
LOCALIDAD: NOCHISTLAN DE MEJIA ZACATECAS
PERIODO DE EJECUCIÓN: 09 DE JULIO DE 2023-9 DE AGOSTO DE 2023
FECHA: 04 DE AGOSTO DE 2023
PORCENTAJE DE OBRA (AVANCE): 80.00%

OPERADO
FAISM (FIII)
EJERCICIO 20 23



MUNICIPIO DE NOCHISTLAN DE MEJIA, ZAC.
DIRECCIÓN DE DESARROLLO ECONOMICO Y SOCIAL

INFORME FOTOGRÁFICO

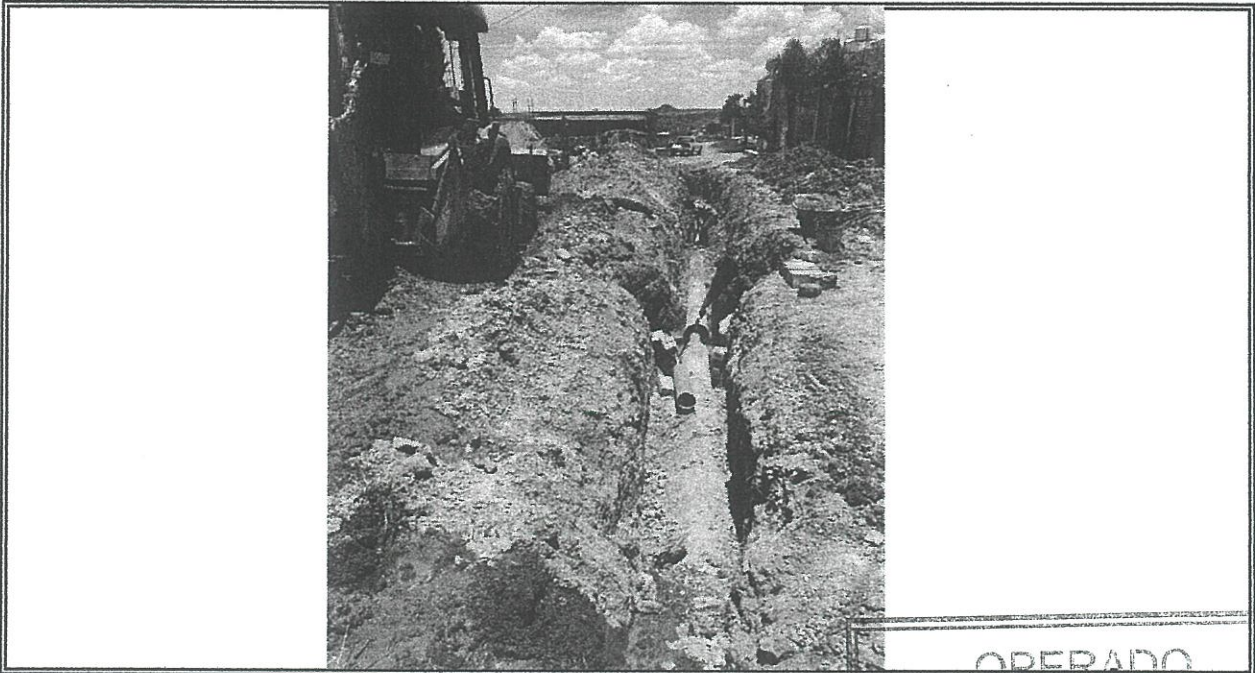
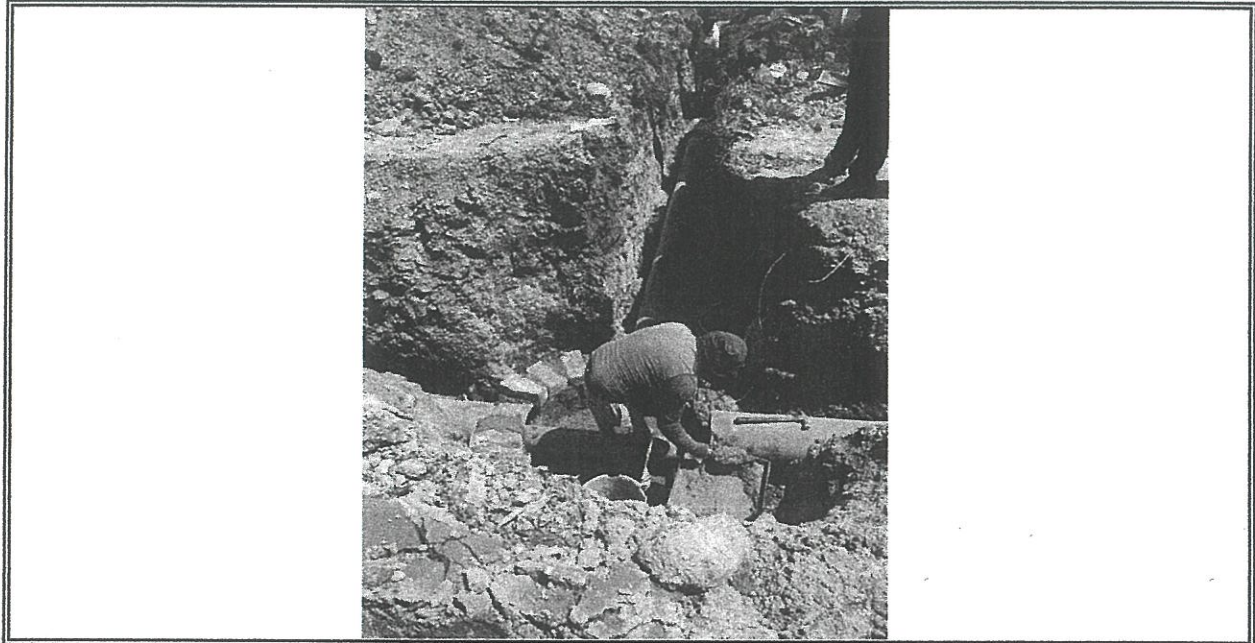

0163

OPERADO
ENASM (FII)
EJERCICIO 2023

OBRA: CONSTRUCCION DE 160ML DE LINEA DE DRENAJE SANITARIO EN CALLE ARROYO BLANCO
LOCALIDAD: NOCHISTLAN DE MEJIA ZACATECAS
PERIODO DE EJECUCIÓN: 09 DE JULIO DE 2023-9 DE AGOSTO DE 2023
FECHA: 04 DE AGOSTO DE 2023
PORCENTAJE DE OBRA (AVANCE): 80.00%



**INFRAESTRUCTURA
& CONSTRUCCIÓN**
Cimientos sólidos para un futuro mejor

José Marcos Barba Pérez
Ingeniero Civil
3467006482
bbinfraconstruccion@gmail.com

MEMORIA FOTOGRAFICA

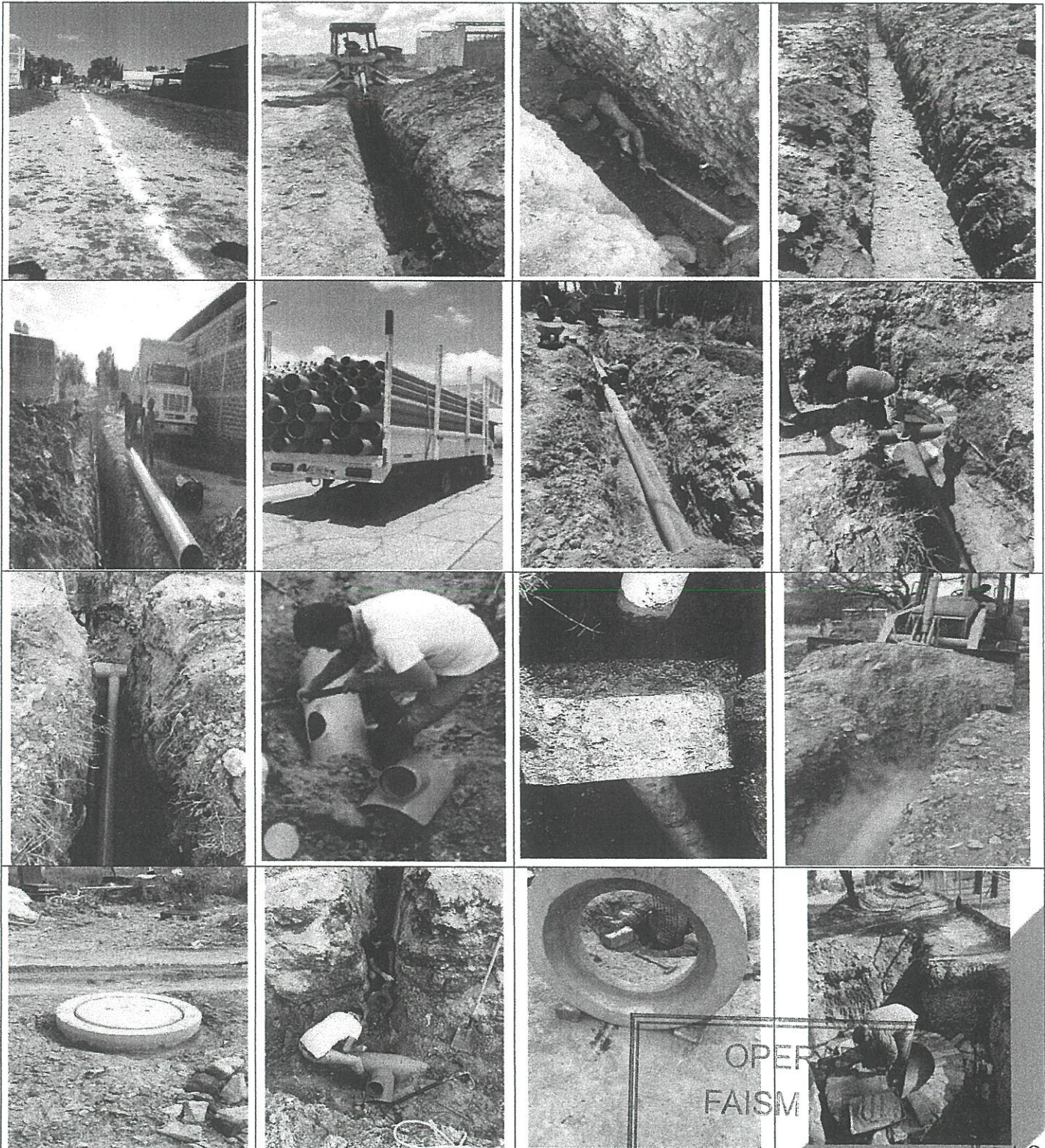

001

Calle. Independencia, Col. Centro. Nochistlán, Zac.

OPERACION
FAISM
EJERCICIO 2023

0164



**INFRAESTRUCTURA
& CONSTRUCCIÓN**
Cimientos sólidos para un futuro mejor

José Marcos Barba Pérez
Ingeniero Civil
3467006482
bbinfraconstruccion@gmail.com

MEMORIA FOTOGRAFICA

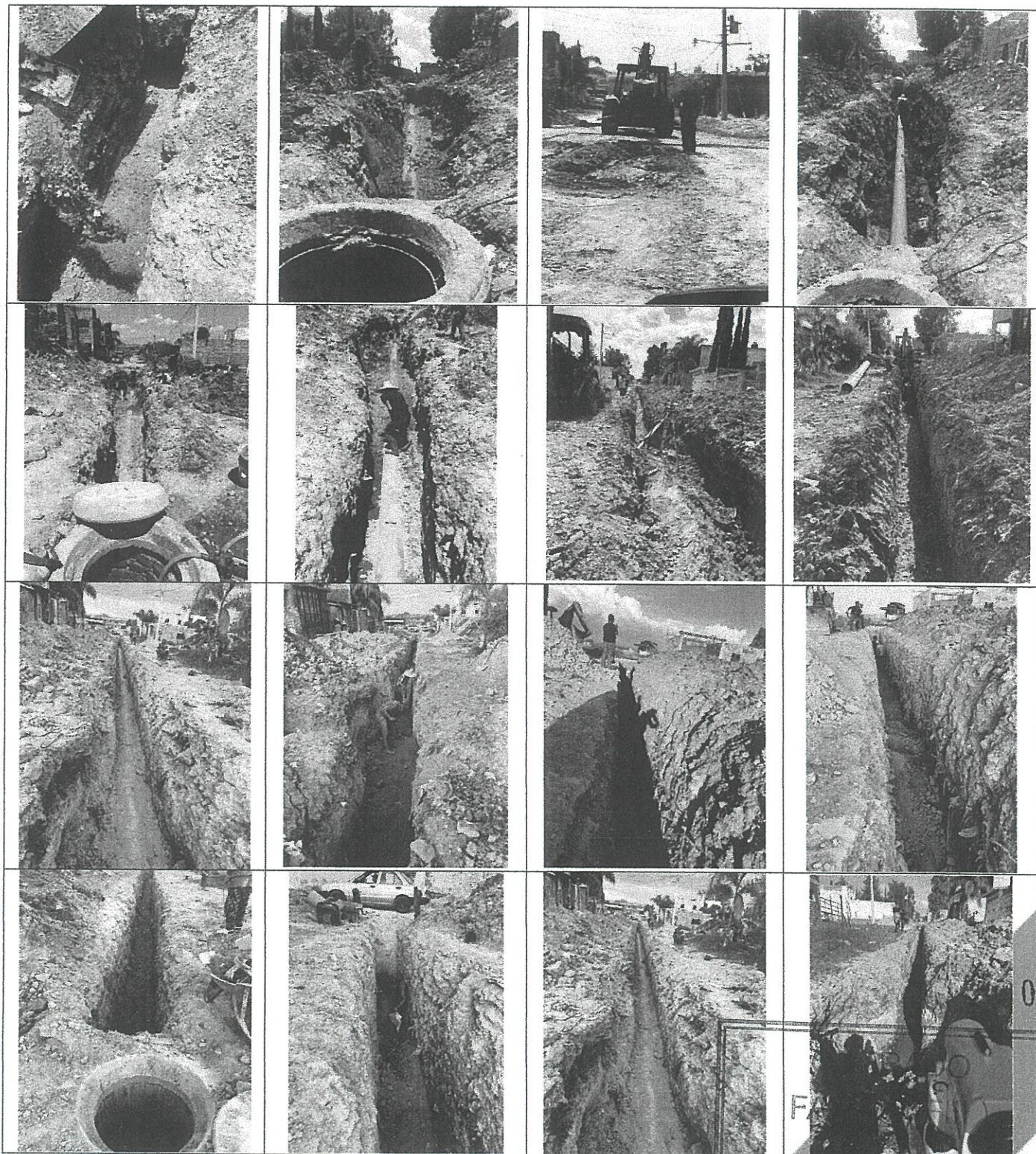

002

Calle. Independencia, Col. Centro. Nochistlán, Zac.

0165
FA
EJERCICIO 20 23



**INFRAESTRUCTURA
& CONSTRUCCIÓN**
Cimientos sólidos para un futuro mejor

José Marcos Barba Pérez
Ingeniero Civil
3467006482
bbinfraconstruccion@gmail.com

ING. DIEGO ALEJANDRO MERCADO QUEZADA
DIRECTOR DE DESARROLLO ECONOMICO Y SOCIAL DEL
MPIO. DE NOCHISTLÁN, DE MEJIA ZACATECAS.

Presente:

Por este medio, tengo a bien comunicarle que la obra denominada: "Construcción de 160 ML. de línea de drenaje sanitario en la calle Arroyo Blanco" en la localidad de Nochistlán, Municipio de Nochistlán de Mejía Zac. con número de contrato NOCHIS/FONDOIII/2023/12, ha quedado concluida y terminada en tiempo y forma fecha 09 de agosto del año dos mil veintitrés,

Sin otro particular de momento, quedo de Usted.

Atte.

Ing. José Marcos Barba Pérez.

Nochistlán de Mejía, Zacatecas, a 10 de agosto de 2023.



0166



Liberty Fianzas



Liberty Fianzas, S.A. de C.V.
Carretero de la Reforma No. 350 piso 7A, Col. Juárez, Delegación Cuauhtémoc, Ciudad de México C.P. 06600 Tel.: 51-28-07-00 R.F.C. PFI9712228W1
AUTORIZADA POR LA S.H.C.P.

POLIZA DE FIANZA

Lugar: AGUASCALIENTES AGUASCALIENTES A 09 DE JUNIO DE 2023	Fianza No. 2355681-0000
Fiado: JOSE MARCOS BARBA PEREZ *****	
Ramo / Tipo: ADMINISTRATIVA/OBRA CUMPLIMIENTO	Monto: \$42,799.78

Liberty Fianzas, S.A. de C.V., en uso de la autorización que le fue otorgada por el Gobierno Federal por conducto de la Secretaría de Hacienda y Crédito Público, en los términos de los Artículos 11 y 36 de la Ley de Instituciones de Seguros y de Fianzas, se constituye como fiadora hasta la cantidad de:

Cuarenta y Dos Mil Setecientos Noventa y Nueve Pesos 78/100 M.N.

FECHA DE INICIO DE VIGENCIA: 09 DE JUNIO DE 2023
 DOMICILIO DEL FIADO: PEÑOL 7, NOCHISTLAN CENTRO, C.P. 99900, NOCHISTLAN DE MEJIA, ZACATECAS, MÉXICO
 BENEFICIARIO: H. AYUNTAMIENTO DE NOCHISTLAN DE MEJIA, ZACATECAS
 DOMICILIO DEL BENEFICIARIO: HIDALGO NO. 1, ZONA CENTRO, NOCHISTLAN DE MEJIA, ZACATECAS

PARA GARANTIZAR POR LIBERTY FIANZAS, S.A. DE C.V., EN EJERCICIO DE LA AUTORIZACION QUE LE OTORGO EL GOBIERNO FEDERAL, POR CONDUCTO DE LA SECRETARIA DE HACIENDA Y CREDITO PUBLICO EN LOS TERMINOS DE LOS ARTICULOS 11 Y 36 DE LA LEY DE INSTITUCIONES DE SEGUROS Y DE FIANZAS, SE CONSTITUYE FIADORA HASTA POR LA CANTIDAD DE \$42,799.78 (CUARENTA Y DOS MIL SETECIENTOS NOVENTA Y NUEVE PESOS 78/100 M.N.).

ANTE EL AYUNTAMIENTO DE NOCHISTLAN DE MEJIA, ZAC. CON DOMICILIO EN CALLE HIDALGO No. 1, ZONA CENTRO, NOCHISTLAN DE MEJIA, ZACATECAS.

PARA GARANTIZAR POR JOSÉ MARCOS BARBA PÉREZ, CON DOMICILIO EN CALLE PEÑOL No. 7, COL. CENTRO, C.P. 99900, EN NOCHISTLAN DE MEJIA, ZACATECAS, EL CUMPLIMIENTO Y LOS VICIOS OCULTOS DE LAS OBLIGACIONES A SU CARGO DERIVADAS DEL CONTRATO DE OBRA PÚBLICA A BASE DE PRECIOS UNITARIOS Y TIEMPO DETERMINADO NUMERO NOCHIS/FONDOIII/2023/12, DE FECHA 9 DE JUNIO DEL 2023, CELEBRADO CON EL GOBIERNO DEL AYUNTAMIENTO DE NOCHISTLAN DE MEJIA, ZAC., A TRAVÉS DE SUS TITULARES LOS C. JOSE MANUEL JIMENEZ FUENTES, PRESIDENTE MUNICIPAL, LIC. LILIANA ROQUE GOMEZ, SÍNDICO MUNICIPAL, ING. DIEGO ALEJANDRO MERCADO-QUEZADA, DIRECTOR DE DESARROLLO ECONOMICO Y SOCIAL, RELATIVO A: CONSTRUCCIÓN DE 160 ML DE LÍNEA DE DRENAJE SANITARIO EN LA CALLE ARROYO BLANCO, EN EL MUNICIPIO DE NOCHISTLAN DE MEJIA, ZAC., SEGÚN DESCRIPCIÓN DE OBRA EN LA CLAUSULA PRIMERA DEL REFERIDO CONTRATO, POR UN MONTO TOTAL DE \$427,997.84 (CUATROCIENTOS VEINTISIETE MIL NOVECIENTOS NOVENTA Y NUEVE PESOS 84/100 M.N.) INCLUIDO EL IVA, LA PRESENTE GARANTIA SE CONSTITUYE POR EL 10% DEL MONTO TOTAL DEL CONTRATO POR LA CANTIDAD DE \$42,799.78 (CUARENTA Y DOS MIL SETECIENTOS NOVENTA Y NUEVE PESOS 78/100 M.N.) I.V.A. INCLUIDO Y TENDRA UNA VIGENCIA HASTA LA ENTREGA DE LOS TRABAJOS, AL TERMINO DEL CUAL DE NO HABER INCONFORMIDAD DEL AYUNTAMIENTO DE NOCHISTLAN DE MEJIA, ZAC., LIBERTY FIANZAS, S.A. DE C.V. PROCEDERA A SU CANCELACION, EN CASO DE PRESENTARSE ALGUNOS DE LOS CONCEPTOS QUE SE GARANTIZAN CON LA PRESENTE FIANZA, SE COMUNICARA DE INMEDIATO A LA CONTRATISTA Y A LIBERTY FIANZAS, S.A. DE C.V., PARA LO CUAL LA VIGENCIA DE LA FIANZA SEGUIRA SUBSISTENTE DURANTE LA SUSTENTACION DE TODOS LOS RECURSOS Y JUICIOS LEGALES QUE SE INTERPONGAN HASTA QUE SE DICTE RESOLUCION DEFINITIVA POR AUTORIDAD COMPETENTE. LA PRESENTE FIANZA SE EXPIDE DE CONFORMIDAD CON LA LEY DE OBRA PÚBLICA Y SERVICIOS RELACIONADOS PARA EL ESTADO Y LOS MUNICIPIOS DE ZACATECAS. LIBERTY FIANZAS, S.A. DE C.V., ACEPTA EXPRESAMENTE CONTINUAR GARANTIZANDO EL CREDITO A QUE SE REFIERE, AUN EN EL CASO DE QUE SE OTORGUEN PRORROGAS O ESPERAS AL DEUDOR PARA EL CUMPLIMIENTO DE LAS OBLIGACIONES QUE SE GARANTIZAN. LIBERTY FIANZAS, S.A. DE C.V. ACEPTA EXPRESAMENTE SOMETERSE AL PROCEDIMIENTO DE EJECUCION ESTABLECIDO POR LOS ARTICULOS 279, 280, 282, 291, 283, 178 Y 289 DE LA LEY DE INSTITUCIONES DE SEGUROS Y DE FIANZAS EN VIGOR, ASIMISMO RENUNCIA AL DERECHO QUE LE OTORGA EL ARTICULO 179 DE LA CIUDADA LEY. LAS PARTES SE SOMETEN EXPRESAMENTE A LAS DISPOSICIONES CONTENIDAS EN LA LEY DE INSTITUCIONES DE SEGUROS Y DE FIANZAS EN VIGOR, INCLUYENDO LAS REFORMAS Y ADICIONES A DICHO ORDENAMIENTO, PUBLICADAS EN EL DIARIO OFICIAL DE LA FEDERACION.



OPE
FAJ
EJERCICIO 2023

14d8MXcD8

Página 1/1

0167

Mua

MA. REBECA MARTINEZ VALADEZ
 Director Comercial Div. Occte.
 Autorizado Bajo el Oficio No. 366-III-0978/14 de la SHCP



**INFRAESTRUCTURA
& CONSTRUCCIÓN**
Cimientos sólidos para un futuro mejor

José Marcos Barba Pérez
Ingeniero Civil
3467006482
bbinfraconstruccion@gmail.com

ACTA DE ENTREGA-RECEPCIÓN CON LOS BENEFICIARIOS

EN LA CD. DE NOCHISTLAN DE MEJIA ZACATECAS, SIENDO LAS DIEZ HORAS DEL DIA DIEZ DE AGOSTO DEL AÑO DOS MIL VEINTITRES, Y DE CONFORMIDAD CON LO ESTABLECIDO EN EL CONTRATO DE OBRA NÚMERO **NOCHIS/FONDOIII/2023/12**, Y REUNIDOS EN LUGAR DONDE SE LOCALIZA LA OBRA DENOMINADA: "CONSTRUCCIÓN DE 160 ML. DE LÍNEA DE DRENAJE SANITARIO EN LA CALLE ARROYO BLANCO", PARA FORMALIZAR LA ENTREGA-RECEPCIÓN FÍSICA DE LOS TRABAJOS CONTRATADOS, POR LO QUE EN ESTE MOMENTO SE PROCEDE FORMALMENTE POR PARTE DEL CONTRATISTA CON LA ENTREGA DE LOS TRABAJOS REALIZADOS Y TERMINADOS, EN TIEMPO Y FORMA COMO SE ESTABLECIO EN EL CONTRATO, Y DE PARTE DE LOS BENEFICIARIOS, RECIBE EL COMITE DE OBRA, CUYO MONTO DEL CONTRATO FUE POR LA CANTIDAD DE **\$427,997.84** (CUATROCIENTOS VEINTISIETE MIL, NOVECIENTOS NOVENTA Y SIETE PESOS 84/100 M.N.) Y EL PERIODO DE EJECUCION DE LOS TRABAJOS, SE DIO INICIO EN LA FECHA NUEVE DE JUNIO, Y LA TERMINACION CONTRACTUAL DE LOS MISMOS FUE EL DIA NUEVE DE AGOSTO DEL AÑO EN CURSO.

POR LO CUAL Y COMO CONSTANCIA DE LA ENTREGA-RECEPCION, SE PROCEDE A FIRMAR DE CONFORMIDAD QUIENES ASISTIERON AL ACTO Y QUISIERON HACERLO.

SE FIRMA LA PRESENTE EN FECHA DIEZ DE AGOSTO DEL AÑO DOS MIL VEINTITRES, EN LA LOCALIDAD DE NOCHISTLAN, MUNICIPIO DE NOCHISTLAN DE MEJIA ZACATECAS.

CONTRATISTA

ING. JOSE MARCOS BARBA PEREZ

BENEFICIARIOS

Jesús Pérez

**OPERADO
FAISM (FIII)
EJERCICIO 2023**

0168



**INFRAESTRUCTURA
& CONSTRUCCIÓN**
Cimientos sólidos para un futuro mejor





José Marcos Barba Pérez
Ingeniero Civil
3467006482
bbinfraconstruccion@gmail.com

ACTA DE ENTREGA-RECEPCIÓN CON EL MUNICIPIO

EN LA CD. DE NOCHISTLAN DE MEJIA ZACATECAS, SIENDO LAS DOCE HORAS DEL DIA DIEZ DE AGOSTO DEL AÑO DOS MIL VEINTITRES, Y DE CONFORMIDAD CON LO ESTABLECIDO EN EL CONTRATO DE OBRA NÚMERO **NOCHIS/FONDOIII/2023/12**, Y REUNIDOS EN LUGAR DONDE SE LOCALIZA LA OBRA DENOMINADA: "CONSTRUCCIÓN DE 160 ML. DE LÍNEA DE DRENAJE SANITARIO EN LA CALLE ARROYO BLANCO", PARA FORMALIZAR LA ENTREGA-RECEPCIÓN FÍSICA DE LOS TRABAJOS CONTRATADOS, POR LO QUE EN ESTE MOMENTO SE PROCEDE FORMALMENTE POR PARTE DEL CONTRATISTA CON LA ENTREGA DE LOS TRABAJOS REALIZADOS Y TERMINADOS, EN TIEMPO Y FORMA, TAL Y COMO SE ESTABLECIO EN EL CONTRATO, Y DE PARTE DEL MUNICIPIO, RECIBE EL C. PRESIDENTE MUNICIPAL, EL SINDICO MUNICIPAL, EL CONTRALOR MUNICIPAL Y EL DIRECTOR DE DESARROLLO SOCIAL Y ECONOMICO, TODOS DEL MUNICIPIO DE NOCHISTLAN DE MEJIA, ZACATECAS; EL MONTO DEL CONTRATO FUE POR LA CANTIDAD DE **\$427,997.84** (CUATROCIENTOS VEINTISIETE MIL, NOVECIENTOS NOVENTA Y SIETE PESOS 84/100 M.N.) Y CON UN PERIODO DE EJECUCION DE LOS TRABAJOS, DEL DIA NUEVE DE JUNIO DEL AÑO EN CURSO Y UNA TERMINACION CONTRACTUAL DE LOS MISMOS AL DIA NUEVE DE AGOSTO DEL AÑO DOSMIL VEINTITRES.

POR LO CUAL Y COMO CONSTACIA DE LA ENREGA-RECEPCION, SE PROCEDE A FIRMAR DE CONFORMIDAD QUIENES ASISTIERON AL ACTO Y QUISIERON HACERLO.

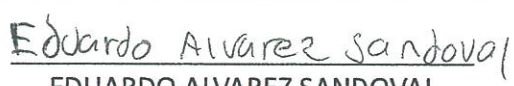
SE FIRMA LA PRESENTE EN FECHA DIEZ DE AGOSTO DEL AÑO DOS MIL VEINTITRES, EN LA LOCALIDAD DE NOCHISTLAN, MUNICIPIO DE NOCHISTLAN DE MEJIA ZACATECAS.

CONTRATISTA	MUNICIPIO DE NOCHISTLAN DE MEJIA, ZAC.
 ING. JOSÉ MARCOS BARBA PÉREZ DIRECTOR GENERAL	 C. JOSÉ MANUEL JIMÉNEZ FUENTES PRESIDENTE MUNICIPAL
 EDUARDO ALVAREZ SANDOVAL RESIDENTE DE LA OBRA	 C. LIC. LILIANA ROQUE GÓMEZ SINDICO MUNICIPAL
	 ING. DIEGO ALEJANDRO MERCADO QUEZADA DIRECTOR DE DESARROLLO ECONOMICO Y SOCIAL
	<div style="border: 2px solid black; padding: 5px; text-align: center;"> <p>OPERADO FAISM (FIII) EJERCICIO 2023</p> </div> <div style="text-align: right; font-size: 24px; font-weight: bold;">0169</div>

ACTA DE ENTREGA-RECEPCION DE OBRA
FONDO DE APORTACIONES PARA LA INFRAESTRUCTURA SOCIAL
MUNICIPAL
Ejercicio 2023

FECHA DE ACTA DE ENTREGA-RECEPCION:
10 DE AGOSTO 2023

DATOS GENERALES:

FONDO: III. Fondo de Aportaciones para la Infraestructura social Municipal. NO. DE PROYECTO: 402002

ESTADO: 032 Zacatecas PROGRAMA: DIVISION DE TERRENOS Y OBRAS DE URBANIZACION

MUNICIPIO: 034: Nochistlán de Mejía NOMBRE Y DESCRIPCION DE LA OBRA YO ACCIÓN:

LOCALIDAD: NOCHISTLAN CONSTRUCCION DE 160 ML. DE LINEA DE DRENAJE SANITARIO EN LA CALLE ARROLLO BLANCO DE LA LOCALIDADDE NOCHISTLAN DE MEJIA, ZACATECAS.

METAS CUMPLIDAS:

FECHA REAL INICIO: 09 JUNIO 2023

FECHA REAL TERMINACION: 09 AGOSTO 2023

Firmar al calce

Página 1



0170

Cruz de Arriba
Jed
Juarez

Antonio Puentes Ruvia
Antonio Puentes Ruvia

ESTRUCTURA FINANCIERA:

	TOTAL	F.I.S.M.	ESTATAL	MUNICIPAL	PARTICIPANTES
INVERSIÓN APROBADA	\$427,997.84	\$427,997.84	0.00	0.00	0.00
INVERSIÓN EJERCIDA	\$427,997.84	\$427,997.84	0.00	0.00	0.00

MODALIDAD DE EJECUCION: C(X) AC () AM () AD () M () EQ ()

En el municipio de: NOCHISTLAN DE MEJIA siendo las 12 :00 HRS. Del día: **10 DE AGOSTO DEL 2023**

los **C. JOSE MANUEL JIMENEZ FUENTES**, PRESIDENTE MUNICIPAL; **LIC. LILIANA ROQUE GOMEZ**, SINDICA MUNICIPAL, **ARQ. ALMA DELIA MUÑOZ GUTIERREZ**, DIRECTOR DE DESARROLLO ECONOMICO Y SOCIAL; **ING. ANA GABRIELA TACHIQUIN RAMIREZ**, CONTRALOR MUNICIPAL, **LIC. ARMANADO AGUIRRE GOMEZ** SECRETARIO DE GOBIERNO, **C. SERGIO HINOJOZA PEREZ** DIRECTOR DE OBRAS PUBLICAS Y SERVICIOS MUNICIPALES, y representantes de las diferentes dependencias que intervienen para efectuar y dar constancia de la **entrega-recepción de la obra**, descrita en la parte superior, de conformidad con lo establecido en el artículo 74 de la ley de adquisiciones y obras públicas y 49 de su reglamento.

Una vez verificada la obra mediante el recorrido e inspección por las partes que intervienen, se concluye que la obra se encuentra totalmente trizada y operando de acuerdo a la finalidad y destino de su ejecución según las especificaciones del proyecto, en condiciones de ser recibida por la unidad de su operación (comité o dependencia que se encargará en lo sucesivo de su conservación y mantenimiento.

La presente acta no exime al ejecutor de la obra de los defectos o vicios ocultos que resulten en ella y se obliga por la presente a corregir la deficiencia detectada sin costo para la federación.

El H. Ayuntamiento representado por el **C. JOSE MANUEL JIMENEZ FUENTES**, por este medio y este momento hace la entrega a los **Integrantes del Comité de obra**, quien será la entidad responsable de su operación, conservación y mantenimiento, quienes reciben de conformidad los que en ella intervienen firmando al calce.

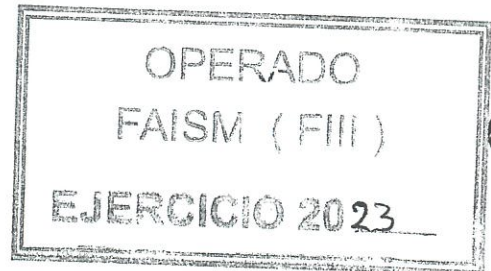

0171

Carlos A. Jimenez
 José Jimenez

Antonio Fuentes Avila

POR EL MUNICIPIO
ENTREGAN:



Manuel Jimenez J

PRESIDENCIA MUNICIPAL
PRESIDENTE MUNICIPAL CONSTITUCIONAL
MOCHISTLÁN DE MEJÍA, ZAC.
2021 - 2024

C. JOSE MANUEL JIMENEZ FUENTES,

Handwritten signature

RECIBEN LA OBRA:

EL PRESIDENTE DEL COMITÉ

VOCAL DE CONTROL

NOMBRE Y FIRMA

NOMBRE Y FIRMA

Carlos Alberto Pezón

Joel Juarez

Carlos Alberto Pezón Zúñiga TESTIGOS:

Joel Alfonso Juarez Vela

Firmar al calce

Página 3

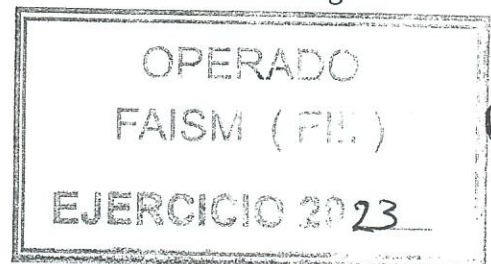

0172

ANTONIO PUENTES AVILA



**INFRAESTRUCTURA
& CONSTRUCCIÓN**
Cimientos sólidos para un futuro mejor

José Marcos Barba Pérez
Ingeniero Civil
3467006482
bbinfraconstruccion@gmail.com

RESUMEN DE FINIQUITO			
MUNICIPIO DE NOCHISTLÁN DE MEJÍA, ZACATECAS.			
CONTRATISTA: ING. JOSÉ MARCOS BARBA PÉREZ.			
ESTIMACION	FINIQUITO DE OBRA	DEL 09 DE JUNIO AL 09 DE AGOSTO DE 2023	
			"OBRA: CONSTRUCCIÓN DE 160 ML DE LINEA DE DRENAJE SANITARIO EN LA CALLE ARROYO BLANCO, EN LA LOCALIDAD DE NOCHISTLAN, EL MUNICIPIO DE NOCHISTLÁN DE MEJÍA, ZACATECAS."
HOJA	1	DE	1
	MONTO CONTRATADO	\$427,997.84	
	No. DE CONTRATO	NOCHIS/FONDO III/2023/12	

HOJA	CLAVES DE CONCEPTOS	IMPORTE TOTAL EJECUTADO
1,2,3,4,5,6,7,8,9,10,11,12,13,14 Y 15.	01-RSD, 20249, AFI-01, 04, 010818, ACAR-02, Tub 12", 070206-1, 070211, 071005, SILL-01, 170307, 10, 170401 Y 170402.	\$0.00

HISTORIAL	
ANTICIPO	\$0.00
ESTIMADO A LA FECHA	\$0.00
POR ESTIMAR	\$0.00

SUBTOTAL POR EJECUTAR	\$0.00
I.V.A. 16 %	\$ 0.00
TOTAL DE LA FACTURA	\$0.00
TOTAL A RECIBIR	\$0.00

CONTRATISTA

ING. JOSÉ MARCOS BARBA PÉREZ.

SUPERVISOR DE OBRA

ING. RAMÓN SALAZAR LUNA
OPERADO
FAISM (FIII)
EJERCICIO 2023

0173



**INFRAESTRUCTURA
& CONSTRUCCIÓN**
Cimientos sólidos para un futuro mejor

José Marcos Barba Pérez
Ingeniero Civil
3467006482
bbinfraconstruccion@gmail.com

FINIQUITO

**OBRA:CONSTRUCCIÓN DE 160 ML DE LINEA DE DRENAJE SANITARIO
EN LA CALLE ARROYO BLANCO, EN LA LOCALIDAD DE NOCHISTLAN,
EN EL MUNICIPIO DE NOCHISTLÁN DE MEJÍA, ZACATECAS.**

CLAVE DE ESTIMACION: FINIQUITO

PERIODO: DEL 09 DE JUNIO AL 09 DE AGOSTO DE 2023

CLAVE	DESCRIPCIÓN	UNIDAD	VOLUMEN CONTRATADO	P.U. CONTRATADO	IMPORTE CONTRATADO	VOLUMEN EJECUTADO	P.U. EJECUTADO	IMPORTE EJECUTADO
	OBRA:CONSTRUCCIÓN DE 160 ML DE LINEA DE DRENAJE SANITARIO EN LA CALLE ARROYO BLANCO, EN EL MUNICIPIO DE NOCHISTLÁN DE							
	PRELIMINARES							
01-RSD	Trazo y nivelación de ejes para líneas de drenaje con equipo topográfico, incluye: equipo necesario, señalización del banco, puntos, distancias, ángulos y cotas que se requieran en la nivelación con pintura y renivelaciones necesarias.	m	160.00	20.15	3,224.00	\$160.00	20.15	\$3,224.00
	TERRACERIAS							
O20249	Excavación por medios mecánicos en terreno tipo I zona B en capa, hasta una profundidad de 0 a -2.00 mts. No incluye bombeo de achique, incluye: mano de obra, equipo y herramienta.	m3	494.88	61.82	30,593.48	\$494.88	61.82	\$30,593.48
AFI-01	Afine de taludes y fondo de cepa a mano en terreno tipo I	m2	112.00	21.30	2,385.60	\$112.00	21.30	\$2,385.60
O4	Cama de tepetate de 10 cm de espesor en cepas para tendido de tuberías, incluye material, mano de obra y herramienta.	m3	24.96	275.88	6,885.96	\$24.96	275.88	\$6,885.96
O10818	Acarreo sobre camion de volteo de 7 m3 de material tipo B, producto de la excavación sobre camino de terracería, cargar con maquina.	m3	384.00	97.71	37,520.64	\$384.00	97.71	\$37,520.64
ACAR-02	Acarreo sobre camion de volteo de 7 m3 de material no utilizable en obra, kilometros subsecuentes se consideran 2 km.	m3/km	980.76	8.70	8,532.61	\$980.76	8.70	\$8,532.61
	MATERIAL							
Tub 12"	Tubo de pvc serie 25 de 12" en tramos de 6m corma cementar incluye: material, mano de obra, herramienta de corte, y todo lo necesario para su correcta ejecución del p.u.o.t.	m	160.00	543.22	86,915.20	\$160.00	543.22	\$86,915.20
O70206-1	Tubo de pvc sanitario serie 25 de 8" en tramos de 6 mts incluye: material, mano de obra, herramienta de corte, y todo lo necesario para su correcta ejecución del p.u.o.t.	m	36.00	290.30	10,450.80	\$36.00	290.30	\$10,450.80
O70211	Tubo de pvc sanitario de 6" en tramos de 6 mts norma cementar, incluye: material, mano de obra, herramienta de corte, y todo lo necesario para su correcta ejecución del p.u.o.t.	m	132.00	197.29	26,042.28	\$132.00	197.29	\$26,042.28
O71005	Codo 45 pvc sanitario cementar (hh) 6" incluye: material, mano de obra y todo lo necesario para su correcta ejecución del p.u.o.t.	pza	22.00	125.95	2,770.90	\$22.00	125.95	\$2,770.90
SILL-01	Suministro y colocación de silleta serie 25 de 8" a 6" pza. incluye: material y mano de obra.	pza	22.00	235.05	5,171.10	\$22.00	235.05	\$5,171.10
170307	Registro de 40 x 40 x 60 cm. De tabique rojo recocido 6 x 12 x 24 cms. Junteado con mezcla cemento arena 1:5 acabado pulido en el interior, sobre base de plantilla de concreto de 5 y cadena de seccion 10 x 12 cm de concreto 10 Kg/cm2 agregado de 20 mm, cemento normal, incluye: excavación, materiales, mano de obra, equipo y herramienta.	pza	6.00	2,285.83	13,714.98	\$6.00	2,285.83	\$13,714.98

**OPERADO
FAISM (FI)**
EJERCICIO 2023

0174



**INFRAESTRUCTURA
& CONSTRUCCIÓN**
Cimientos sólidos para un futuro mejor

José Marcos Barba Pérez
Ingeniero Civil
3467006482
bbinfraconstruccion@gmail.com

RELLENOS								
10	Relleno de zanjas con material de banco (tepetate) compactado con pisón de mano, incluye: acarreo de material en carretilla 30 mts de distancia	m3	301.95	250.00	75,487.50	\$301.95	250.00	\$75,487.50
OBRAS CONEXAS								
170401	Pozos de visita para brocal de 0.90 x 2.00 mts de profundidad, con muro de tabique rojo de 6 x 14 x 37 cm de espesor colocado a tizón desplantado sobre firma de concreto fc 150 kg/cm2 junteado y aplanado interior con mortero 1:4 sin excavación.	pza	5.00	10,863.72	54,318.60	\$5.00	10,863.72	\$54,318.60
170402	Reconexión, de descarga domiciliar de drenaje, incluye material y mano de obra y la excavación necesaria.	pza	11.00	450.00	4,950.00	\$11.00	450.00	\$4,950.00

SUB- TOTAL CONTRATADO = **\$368,963.66** SUB- TOTAL EJECUTADO = **-\$368,963.66**

SUBTOTAL = 0.00
IVA 16% = 0.00
TOTAL = 0.00

0175

Ing. José Marcos Barba Pérez

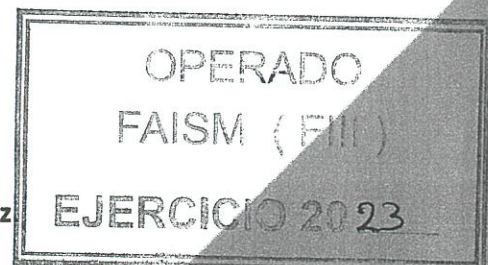

ACTA DERECHOS Y OBLIGACIONES

Siendo las **9:00 horas** del día **09 de junio de 2023**, en el espacio que ocupa la oficina de Desarrollo económico y social, Ubicado en el edificio de la presidencia Municipal marcado con el No. 1, de la calle Hidalgo, esquina con la Plaza Principal en Nochistlán, Zac. Las personas cuyos nombres, cargos y firmas aparecen al final de la presente acta, conforme a lo dispuesto en los lineamientos, requisitos y plazos que para tal efecto establece el artículo 64 de la Ley de Obra Públicas y Servicios Relacionados con las Mismas con el objeto de llevar a cabo el acta administrativa que da por extinguidos los derechos y obligaciones sobre los trabajos ejecutados al amparo del contrato No. **NOHIS/FONDOIII/2022/12** que suscribieron Desarrollo económico y social el contratista Ing. José Marcos Barba Pérez

ANTECEDENTES

Con fecha **09 junio de 2023** las partes celebran contrato de Obra Pública con base a Precio Unitario y tiempo determinado identificado con el No. De Contrato: **NOHIS/FONDOIII/2023/02** para llevar a cabo los trabajos de obra: **CONSTRUCCION DE 160 ML. DE LINEA DE DRENAJE SANITARIO EN LA CALLE ARROLLO BLANCO EN EL MUNICIPIO DE NOCHISTLAN DE MEJIA, ZACATECAS.** Con fecha de iniciación real de los trabajos el día **09 junio de 2023** y la fecha de terminación real el día **09 de agosto del 2023.**

Quedando un monto total contratado de **\$427,997.84** (cuatrocientos veintisiete mil novecientos cuarenta y nueve pesos 84/100M.N) Esta cantidad incluye el impuesto al valor agregado.

Durante del proceso de la obra se autorizaron un total de 1 (**una**) estimaciones a precio unitario por trabajos ejecutados por un monto total **\$427,997.84** (cuatrocientos veintisiete mil novecientos cuarenta y nueve pesos 84/100M.N) Esta cantidad incluye el impuesto al valor agregado.

DESCRIPCIÓN DE LOS TRABAJOS

Los trabajos comprenden:

CONSTRUCCION DE 160 ML. DE LINEA DE DRENAJE SANITARIO EN LA CALLE ARROLLO BLANCO DEL MUNICIPIO DE NOCHISTLAN DE MEJIA, ZACATECAS.

Operado: FONDO III



RELACIÓN DE ESTIMACIONES PAGADAS POR TRABAJOS EJECUTADOS

Por lo anterior manifiestan las partes que no existen adeudos y, por lo tanto, se dan por terminadas las obligaciones que genera el contrato respectivo, sin derecho a ulterior reclamación.

No. de Estimac.	Fecha	Importe Total	Deducciones	Anticipo (Amortización)
1	18 de agosto 2023	\$427,997.85	\$0.00	\$0.00

Sin otro asunto que tratar, se cierra la presente Acta firmado de conformidad las personas que interviene en este acto.

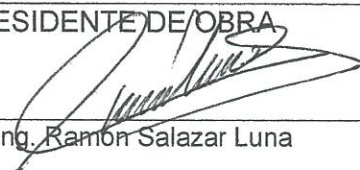
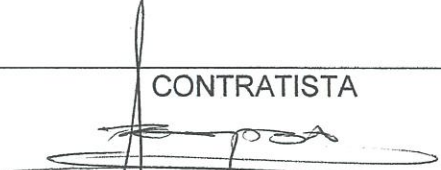
RESIDENTE DE OBRA	CONTRATISTA
 Ing. Ramon Salazar Luna	 Ing. José Marcos Barba Pérez

0177

